

BELTS

FLEXIBILITY IN MOTION.



Belts
Catalogue
2016





Sati

Brain Power



Sati è una realtà importante nella produzione e distribuzione di prodotti per la trasmissione di potenza ad uso industriale. Fondata nel 1974, Sati è diventata leader nel settore coniugando l'esperienza all'innovazione. Quello che rende unica Sati sono il servizio e la capacità di risposta al cliente. L'ampia gamma di prodotti, la velocità e la puntualità nella consegna sono i nostri punti di forza. Un magazzino organizzato con le più moderne tecnologie gestionali, personale altamente qualificato e multilingue e un sistema di consegna in tempo reale sono i motivi che spingono sempre più clienti a scegliere Sati. La vasta gamma di articoli a catalogo rispetta normative e misure internazionali; i processi interni sono tutti rispondenti all'UNI EN ISO 9001.

In un mondo che corre Sati riesce a essere competitiva e rendere competitivi i propri clienti, perché noi il prodotto lo consegniamo subito, con puntualità, in qualsiasi quantità e in qualsiasi parte del mondo. Il magazzino di SATI, con i suoi 5000 metri quadri di superficie, è il centro strategico dell'azienda. Il nostro sistema informatizzato è uno strumento fondamentale per gestire più di 15.000 articoli in giacenza e 20.000 spedizioni annuali. Inoltre grazie a Diogene, un sistema di E-Business avanzato, il rapporto con la nostra clientela è sempre più stretto. Grazie a Diogene infatti i nostri clienti possono entrare nel nostro magazzino e consultare l'offerta di Sati: non solo pignoni e corone, calettatori, pulegge, catene, cremagliere, giunti, bussole e tenditori, ma anche cinghie, motori elettrici, riduttori e variatori. Per ogni tipologia di prodotto Diogene permette di verificarne la disponibilità in tempo reale e ricevere il materiale in pronta consegna in tempi strettissimi; tutto quello che risulta in stock su Diogene è come se fosse già nel magazzino dei nostri clienti. E poi ancora: controllare se la spedizione è già stata eseguita, ristampare le fatture, consultare lo storico ordini: con Diogene il cliente è informato in tempo reale sullo stato dei suoi acquisti.

Sati è fuori standard non solo per il servizio d'eccellenza offerto, ma anche per la sua produzione di articoli speciali a disegno. Il personale specializzato del nostro Ufficio tecnico effettua accurati studi di fattibilità, seleziona i migliori produttori a seconda della lavorazione richiesta, ed esegue rigorosi controlli qualitativi sui componenti. Per tutte le lavorazioni meccaniche e per tutti i trattamenti superficiali e termici Sati utilizza procedure collaudate per realizzare prodotti sempre diversi e su misura: per Sati, infatti, anche lo Speciale è ordinaria amministrazione!
Tutto ciò che vi serve, ovunque. Con rapidità e puntualità.



Sati is a major player in the production and distribution of power transmission products for industrial use. Founded in 1974, Sati has grown up to the rank of leading company in its sector combining experience with innovation. What makes Sati unique are the excellence in service and the uncompromising dedication to customer's needs. Our strength is represented by a wide range of products as well as fast and timely deliveries. In addition to this, a warehouse equipped with the most advanced management technologies, highly qualified multilingual staff and real-time delivery of orders are further reasons why more and more customers decide to give their preference to Sati. Our vast range of off-the-shelf articles respects all the international standards and regulations; internal processes all comply with UNI EN ISO 9001.



In a world that runs so fast, Sati succeeds in being competitive, and in making its customers competitive, too, because we deliver products immediately, timely, in whatever amount and everywhere in the world. Sati's warehouse, with its 5000 square metres, is the strategical centre of the company.

Our computerized system is a key tool to handle over 15.000 articles in stock and 20.000 shipments per year. Besides, Diogene, a leading-edge E-Business tool, allows us to come closer to our customers. Indeed thanks to Diogene our customers can access our inventory and check our comprehensive product portfolio: not only sprockets and plate wheels, locking devices, pulys, chains, racks, couplings, bushings and tensioners, but also belts, electric motors, gearboxes and speed variators. Through Diogene portal our customers can enter a virtual warehouse, in which they can check availability and place orders in real time, thus minimizing packing and delivery times; all what is available in Diogene is already virtually transferred in our customers' warehouse. To complete the process, they can track shipments, download and print their invoices, retrieve archived orders: with Diogene, the customer is always updated about the current status of his purchases.

Sati is out-of-standard not only for the excellence of its service, but also for the engineering of special design items. The highly qualified staff our Engineering Dept. Carries out feasibility studies, selects the best manufacturers for every type of machining needed, and performs strict quality controls on the components. Proven protocols are applied by SATI to all mechanical processes and surface as well as heat treatments required to achieve the most varied finished products, often tailor-made: because for Sati even Specials are ordinary business!
All you need, everywhere. Fast and timely.



Sati ist ein bedeutender Akteur bei der Herstellung und dem Vertrieb von Antriebstechnikprodukten für industrielle Anwendungen. Sati wurde 1974 gegründet, und durch das geschickte Vereinen von Erfahrung und Innovation wurde die Firma zum führenden Unternehmen in diesem Sektor. Was Sati einzigartig macht, sind die Dienstleistungen und die Reaktionsfähigkeit gegenüber dem Kunden. Die breite Produktpalette, die Schnelligkeit und die Pünktlichkeit bei der Lieferung sind unsere Stärken. Ein mit den aktuellsten Betriebstechnologien organisiertes Lager, hochqualifiziertes, mehrsprachiges Personal und ein Echtzeit-Liefersystem sind die Gründe, die immer mehr Kunden dazu veranlassen, sich für Sati zu entscheiden. Die breite Palette an Katalog-Artikeln hat sich an internationale Rechtsvorschriften und Maßstäbe; alle internen Verfahren entsprechen der Norm UNI EN ISO 9001.

In einer immer schneller werdenden Welt gelingt es Sati, wettbewerbsfähig zu sein und ihre Kunden wettbewerbsfähig zu machen, weil wir die Produkte in jeder Menge und in jeden Teil der Welt schnell und pünktlich liefern. Das Lager von SATI ist mit seinen 5000 Quadratmetern Fläche das strategische Zentrum der Firma. Unser computergestütztes System ist ein Schlüsselinstrument, um mehr als 15.000 gelagerte Artikel und jährlich 20.000 Auslieferungen zu verwalten. Außerdem ermöglicht uns Diogene, ein fortschrittliches E-Business-System, eine immer engere Beziehung zu unseren Kunden. Tatsächlich können unsere Kunden dank Diogene unser Lager betreten und das Angebot von Sati ansehen: nicht

ENGAGING THE WORLD.



nur Kettenräder und Kettenradscheiben, Spannsätze, Riemenscheiben, Ketten, Zahnstangen, Kupplungen, Buchsen und Spannlemente, sondern auch Riemen, Elektromotoren, Getriebe und Verstellgetriebe. Bei jeder Produkttypologie ermöglicht Diogene deren Verfügbarkeit in Echtzeit zu überprüfen und das sofort lieferbare Material in kürzester Zeit zu erhalten; es ist, als ob alles, was bei Diogene auf Lager ist, bereits im Lager unserer Kunden wäre. Und weiter noch: Zu kontrollieren, ob der Versand bereits stattgefunden hat, die Rechnungen nachzudrucken, das Auftragsarchiv abzurufen. Mit Diogene ist der Kunde über den Stand seiner Einkäufe in Echtzeit unterrichtet. Sati weicht vom Standard ab, nicht nur aufgrund der ausgezeichneten angebotenen Dienstleistungen, sondern auch wegen seiner Produktion von Artikeln nach Kundenzeichnungen. Das Fachpersonal unserer technischen Abteilung nimmt Durchführbarkeitsanalysen vor, wählt je nach angeforderter Bearbeitung die besten Hersteller aus und führt strenge Qualitätskontrollen an den Komponenten durch. Bei allen mechanischen Bearbeitungen und allen Oberflächenbearbeitungen und Wärmebehandlungen verwendet Sati geprüfte Verfahren zur Realisierung verschiedenster maßgeschneiderter Produkte. Tatsächlich ist das Spezielle für Sati Routine!

Alles was Sie brauchen, überall. Schnell und pünktlich.



Sati est un acteur important dans la production et la distribution de produits pour la transmission de puissance destinés à un usage industriel. Fondée en 1974, la société Sati est devenue leader dans le secteur en associant l'expérience à l'innovation. Sati est unique grâce à son service et à sa capacité de réponse au client. Le large éventail de produits, la vitesse et la ponctualité dans la livraison représentent nos points forts.

Un entrepôt organisé avec les technologies de gestion les plus modernes, un personnel hautement qualifié et multilingue et un système de livraison en temps réel sont les raisons qui poussent de plus en plus de clients à choisir Sati. Le large éventail d'articles disponibles sur catalogue respecte les réglementations et les mesures internationales ; les processus internes sont tous conformes à la norme UNI EN ISO 9001.

Dans un monde frénétique, Sati réussit à être compétitive et rendre compétitifs ses clients, car nous livrons le produit aussitôt, avec ponctualité, dans n'importe quelle quantité et aux quatre coins du monde. L'entrepôt de Sati, avec ses 5 000 mètres carrés de surface est le centre stratégique de l'entreprise. Notre système informatisé est un outil fondamental pour gérer plus de 15 000 articles en stock et 20 000 expéditions annuelles.

Par ailleurs, grâce à Diogene, un système de E-Business de pointe, le rapport avec notre clientèle est de plus en plus étroit. En effet, grâce à Diogene, nos clients peuvent accéder à notre stock et consulter l'offre de Sati : il n'y a pas seulement des pignons et disques, des frettes, poulies, chaînes, crémaillères, accouplements, moyeux et tendeurs, mais il y a également des courroies, moteurs électriques, réducteurs et variateurs. Pour tout type de produit, Diogene permet de vérifier la disponibilité en temps réel et de recevoir le matériel en livraison immédiate très rapidement ; tout ce qui est en stock sur Diogene, c'est comme si c'était déjà dans l'entrepôt de nos clients. Mais encore : contrôler si l'expédition

a déjà été effectuée, réimprimer les factures, consulter l'historique des commandes: avec Diogene, le client est informé en temps réel sur l'état de ses achats.

Sati est hors standard non seulement pour le service d'excellence offert mais également pour sa production d'articles spéciaux suivant plan. Le personnel spécialisé de notre Service technique ef-

fectue des études précises de faisabilité, sélectionne les meilleurs producteurs selon l'usinage requis et effectue des contrôles de qualité strictes sur les composants. Pour tous les usinages mécaniques et pour tous les traitements superficiels et thermiques, Sati utilise des procédures testées pour réaliser des produits toujours différents et sur mesure : en effet, pour Sati, le Spécial fait partie du quotidien !

Tout ce dont vous avez besoin, partout. Avec rapidité et ponctualité.



Sati es una importante realidad en la producción y distribución de productos para la transmisión de potencia de uso industrial. Fundada en 1974, Sati se ha convertido en líder del sector juntando experiencia e innovación; el servicio y la capacidad de respuesta al cliente la hacen única. La extensa gama de productos, la rapidez y la puntualidad en la entrega son sus puntos de fuerza. Un almacén organizado con las tecnologías de gestión más modernas, un equipo muy cualificado y multilingüe, además de un sistema de entrega en tiempo real, hacen que siempre más clientes elijan Sati como su proveedor. La gama de productos respeta las normativas internacionales, y todos los procesos internos están conformes con la UNI EN ISO 9001.

En un mundo que siempre va más rápido, Sati logra ser competitiva y hacer que también sus clientes lo sean, ya que entrega los productos de inmediato, con puntualidad, en cualquier cantidad y lugar del mundo.

El almacén de Sati, con sus 5.000 metros cuadrados de superficie, es el centro estratégico de la empresa. Nuestro sistema informatizado es un instrumento fundamental para gestionar más de 15.000 artículos disponibles y 20.000 envíos anuales. Además, gracias a Diogene, un sistema de "E-Business" avanzado, la relación con nuestros clientes se hace cada vez más estrecha. De hecho, gracias a Diogene, nuestros clientes pueden entrar en nuestro almacén y consultar la oferta de Sati: no sólo piñones y discos, casquillos de fijación, poleas, cadenas, cremalleras, acoplamientos, casquillos cónicos y tensores, sino también correas, motores eléctricos, reductores y variadores.

Por cada tipo de producto, Diogene permite comprobar su disponibilidad en tiempo real y recibir el material en breve plazo; todo lo que está disponible en Diogene, es como ya lo tuviesen nuestros clientes en su propio almacén. Y aún más: averiguar si el material ha sido enviado, imprimir las facturas, consultar el material pendiente: a través de Diogene, el cliente está informado en tiempo real sobre el estado de sus compras.

Sati está fuera de los estándares no sólo por el servicio de excelencia ofrecido, sino también por su producción de artículos especiales bajo plano. El personal especializado de nuestro Departamento Técnico hace unos rigurosos estudios sobre la posibilidad de realización, elige los mejores proveedores según la mecanización solicitada, y realiza estrictos controles cualitativos de los componentes. Sati utiliza procesos probados para todas las mecanizaciones, los tratamientos superficiales y térmicos, realizando así productos siempre diferentes y a medida; para Sati, de hecho, ¡incluso el Especial es de administración ordinaria!

Todo lo que necesitan, en cualquier lugar. Con rapidez y puntualidad.



CINGHIE INDUSTRIALI

Industrial belts
Industrielle Riemen
Courroies industrielles
Correas industriales

CINGHIE TRAPEZOIDALI	V-BELTS	KEILRIEMEN	COURROIES TRAPEZOÏDALES	CORREAS TRAPEZOIDALES	05
classiche	classical	klassische Riemen	classiques	clásicas	07
strette	narrow	schmale Riemen	étroites	estrechas	15
multiband	multiband	Multiband	multiband	multiband	21
esagonali	double V-belts	Doppelkeilriemen	hexagonales	hexagonales	24
dentellate classiche	classical raw edge	klassisch gezackt	crantées classiques	dentelladas clásicas	28
dentellate strette	narrow raw edge	schmale Zahnriemen	crantées étroites	dentelladas estrecha	32
Cinghie Poli V	Poli V-belts	Poli V-Riemen	Courroies Poli V	Correas Poli V	34
Cinghie per variatori	Variable speed belts	Riemen für Regelgetriebe	Courroies de variateurs	Correas para variadores	38
CINGHIE E MANICOTTI PIANI	FLAT BELTS AND SLEEVES	RIEMEN UND FLACHMUFFEN	COURROIES ET MANCHONS PLATS	CORREAS Y MANGUITOS PLANOS	40
CINGHIE E MANICOTTI DENTATI	TIMING BELTS AND SLEEVES	RIEMEN UND MUFFEN MIT VERZÄHNUNG	COURROIES ET MANCHONS CRANTÉS	CORREAS Y MANGUITOS DENTADOS EN METROS	42
passo in pollici	pitch in inches	Teilung in Zoll	pas en pouces	paso en pulgadas	46
doppia dentatura passo in pollici	double toothed pitch in inches	Doppelte Verzahnung Teilung in Zoll	double crantage pas en pouces	Dentadura doble paso en pulgadas	54
HTD	HTD	HTD	HTD	HTD	56
doppia dentatura HTD	double toothed HTD	Doppelte Verzahnung HTD	double crantage HTD	Dentadura doble HTD	64
passo metrico T in POLIURETANO	Metric pitch T made of POLYURETHANE	Metrische Teilung T aus POLYURETHAN	pas métrique T en POLYURÉTHANE	paso métrico T de POLIURETANO	66
passo metrico doppia dentatura in POLIURETANO	double toothed metric pitch made of POLYURETHANE	Metrische Teilung doppelte Verzahnung aus POLYURETHAN	pas métrique double crantage en POLYURÉTHANE	paso métrico de doble dentado de POLIURETANO	68
passo metrico AT in POLIURETANO	metric pitch AT made of POLYURETHANE	Metrische Teilung AT aus POLYURETHAN	pas métrique AT en POLYURÉTHANE	paso métrico AT de POLIURETANO	71
CINGHIE DENTATE A METRAGGIO IN POLIURETANO	OPEN END TIMING BELTS MADE OF POLYURETHANE	RIEMEN MIT VERZÄHNUNG AUS POLYURETHAN METERWARE	COURROIES CRANTÉS À MÉTRAGE EN POLYURÉTHANE	CORREAS DENTADAS CON EXTENSIÓN EN METROS, DE POLIURETANO	77
CINGHIE TERMOSALDABILI IN POLIURETANO	HEAT-SEALABLE BELTS MADE OF POLYURETHANE	RIEMEN VERSCHWEISSBAR AUS POLYURETHAN	COURROIES THERMOUSOUDABLES EN POLYURÉTHANE	CORREAS TERMOSOLDABLES DE POLIURETANO	80
PIASTRE DI BLOCCAGGIO	CLAMPING PLATES	KLEMMPLATTEN	PLAQUES TENDEUSES POUR COURROIES	PLACAS DE BLOQUEO	83
CALCOLO DELLA TRASMISSIONE DATI TECNICI	TECHNICAL DATA TRANSMISSION CALCULATION	BERECHNUNG DER ÜBERSETZUNG TECHNISCHE DATEN	CALCUL DE LA TRANSMISSION DONNÉES TECHNIQUES	CÁLCULO DE LA TRANSMISIÓN DATOS TÉCNICOS	86
CONDIZIONI GENERALI DI VENDITA	GENERAL SALES TERMS				118

Dal punto di vista strutturale nelle cinghie si possono individuare, come indicato in figura, i seguenti elementi:

From a structural viewpoint regarding belts, the following elements can be identified, as shown in the figure:

Der Riemen setzt sich wie in der Abbildung dargestellt aus verschiedenen Strukturelementen zusammen:

Du point de vue structurel dans les courroies il est possible d'identifier, comme indiqué sur la figure, les éléments suivants :

Desde el punto de vista estructural, podemos encontrar en las correas los siguiente elementos como se indica en la figura:

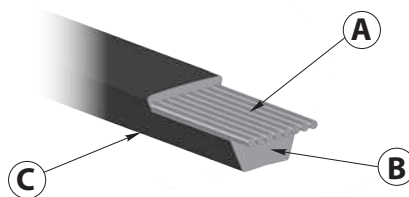

- A)** Inserti in poliestere.
- B)** Corpo cinghia.
- C)** Rivestimento policloroprenico.

- A)** Polyester inserts.
- B)** Belt body.
- C)** Polychloroprene covering.

- A)** Einlagen aus Polyester.
- B)** Riemenkörper.
- C)** Riemenmantel aus Polychloropren.

- A)** Inserts en polyester.
- B)** Corps courroie.
- C)** Revêtement en polychloroprène

- A)** Insertos de poliéster.
- B)** Cuerpo de la correa.
- C)** Revestimiento de neopreno.

L'inserto resistente è l'anima della cinghia, sopporta interamente i carichi ed è costituito da un' armatura di trefoli in poliestere, ad elevato carico di rottura, ottima resistenza alle flessioni ripetute e ad allungamento estremamente ridotto.

The resistive insert is the core of the belt, which entirely supports the loads and consists of polyester strand reinforcement with a high breaking load, which can perfectly withstand repeated bending and extremely reduced lengthening.

Den Kern des Riemens bildet die Verstärkungseinlage, sie trägt die volle Last und besteht aus einer Bewehrung von Polyesterlitzten mit hoher Zugfestigkeit, optimalem Widerstand gegen wiederholte Biegungen und extrem geringer Verlängerung.

L'armature résistante est l'âme de la courroie, il supporte entièrement les charges et il est composé d'une armature de torons en polyester, à haute résistance de rupture, à excellente résistance aux flexions répétées et à l'allongement extrêmement réduit.

El inserto resistente es el núcleo de la correa, puede soportar completamente las cargas y está compuesto por una armadura de cordones de poliéster de alta carga de rotura, excelente resistencia a las flexiones repetidas y poco alargamiento.

La loro posizione determina la linea primitiva della cinghia. Il corpo della cinghia nel quale è annegato l'inserto resistente è in neoprene le cui caratteristiche sono: l'eccezionale resistenza alla fatica, l'ottima resistenza al calore, la buona resistenza agli olii lubrificanti minerali e l'indeformabilità nel tempo. L'intervallo di temperatura operativa è -20° C ÷ +70° C. Il rivestimento del corpo cinghia è realizzato in tela di nylon impregnata in gomma policloroprenica ed ha il compito di aumentare il coefficiente di attrito e proteggere dall'invecchiamento e dai raggi UV il corpo cinghia.

Their position determines the pitch line of the belt. The body of the belt in which the resistive insert is sunk is made of neoprene, whose features are: excellent resistance to fatigue, very good resistance to heat, good resistance to mineral lubricant oils, and does not deform over time.

Ihre Position bestimmt die Wirklinie des Riemens. Der Riemenkörper, in den die Verstärkungseinlage eingelassen ist, besteht aus Neopren mit folgenden Eigenschaften: ausgezeichnete Ermüdungsfestigkeit, optimale Hitzebeständigkeit, Widerstandsfähigkeit gegen mineralische Schmieröle und dauerhafte Formbeständigkeit.

Leur position détermine la ligne primitive de la courroie. Le corps de la courroie, dans lequel est intégré l'élément résistant, est en néoprène et ses caractéristiques sont : une résistance exceptionnelle à la fatigue, une excellente résistance à la chaleur, une bonne résistance aux huiles minérales lubrifiantes et l'indéformabilité dans le temps.

El cuerpo de la correa en el cual va introducido el inserto resistente es de neopreno con las siguientes características: excelente resistencia a la fatiga, óptima resistencia al calor, buena resistencia a los aceites lubricantes minerales e indeformabilidad a lo largo del tiempo.

The temperature range interval is -20° C ÷ +70° C. The covering of the body of the belt is made of a nylon sheet soaked in polychloroprene rubber, which increase the friction coefficient and protects the belt's body against wear and UV rays.

Die Verkleidung des Riemenkörpers besteht aus mit Polychloroprengummi getränktem Nylongewebe, der zur Erhöhung des Reibungskoeffizienten und schützt den Riemenkörper gegen Alterung und die UV-Strahlen.

Le revêtement du corps de la courroie est réalisé en toile de nylon imprégnée en caoutchouc polychloroprène et son rôle est d'augmenter le coefficient de frottement et de protéger contre le vieillissement et les rayons UV le corps de la courroie.

El intervalo de temperatura operativa está comprendido entre los -20° C y los +70° C. El revestimiento del cuerpo de la correas está realizado en nailon impregnado de goma de neopreno y sirve para aumentar el coeficiente de fricción y para proteger el cuerpo de la correa del envejecimiento y de los rayos UV.

El intervalo de temperatura operativa está comprendido entre los -20° C y los +70° C. El revestimiento del cuerpo de la correas está realizado en nailon impregnado de goma de neopreno y sirve para aumentar el coeficiente de fricción y para proteger el cuerpo de la correa del envejecimiento y de los rayos UV.

Designazione SATI

Gli elementi che contraddistinguono la codifica e designazione SATI delle cinghie trapezoidali classiche sono:

SATI designation

The elements that distinguish SATI's coding and designation of classical V-belts, are:

SATI-Bezeichnung

Die kennzeichnenden Elemente der SATI-Codierung und -Bezeichnung der klassischen Keilriemen sind:

Désignation SATI

Les éléments qui caractérisent la codification et la désignation SATI des courroies trapézoïdales classiques sont :

Designación SATI

Los elementos que caracterizan el sistema de codificación y la designación SATI de las correas trapezoidales clásicas son los siguientes:

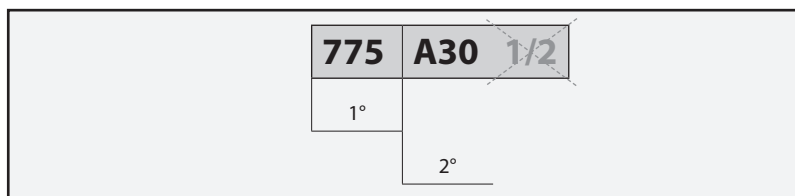

- 1° Sviluppo interno cinghia in millimetri (L_i)
- 2° Tipo sezione

- 1) Internal circumference in millimetres (L_i)
- 2) Type of section

- 1° Innenlänge in Millimeter (L_i)
- 2° Typ des Querschnitts

- 1° Développement interne de la courroie en millimètres (L_i)
- 2° Type de section

- 1° Desarrollo interno de la correa en milímetros (L_i)
- 2° Tipo de sección

ES: Il primo campo indica il valore della lunghezza interna della cinghia in millimetri (L_i = 775 mm). Il secondo campo della codifica indica la tipologia di cinghia prescelta trascurando le frazioni di pollice (nell'esempio tipo A30 1/2).

E.G.: The first field indicates the value of the inner length of the belt in millimetres (L_i = 775 mm). The second field of the code indicates the type of belt selected, omitting the fractions of an inch (in example type A30 1/2).

BEISPIEL: Im ersten Feld wird der Wert der inneren Länge in Millimeter angegeben (L_i = 775 mm). Im zweiten Feld der Codierung wird der Typ des gewählten Reimens angegeben, wobei der Zoll-Anteil vernachlässigt wird (im Beispiel Typ A30 1/2).

EX: Le premier champ indique la valeur de la longueur interne de la courroie en millimètres (L_i = 775 mm). Le second champ de la codification indique le type de courroie choisi sans tenir compte des fractions de pouce (dans l'exemple type A30 1/2).

EJ: El primer campo indica el valor de la longitud interna de la correa en milímetros (L_i = 775 mm). El segundo campo de codificación indica el tipo de correa que se ha escogido sin contar las fracciones de pulgada (por ejemplo el tipo A30 1/2).

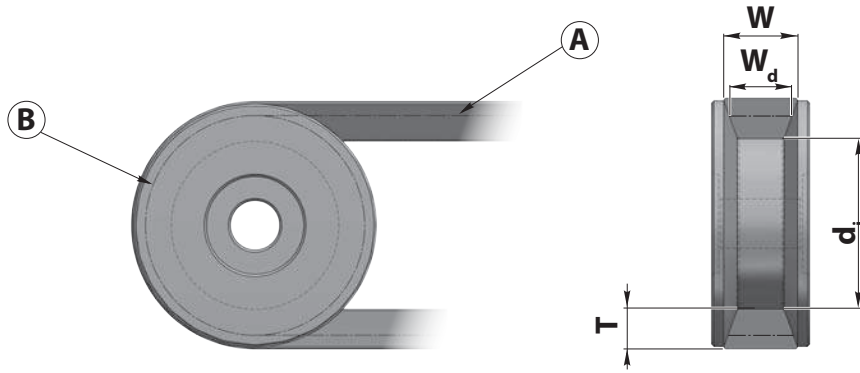

A) Linea primitiva della cinghia
B) Circonferenza primitiva della cinghia

A) Belt pitch line
B) Belt pitch circumference

A) Wirklinie des Riemens
B) Wirkumfang des Riemens

A) Ligne primitive de la courroie
B) Circonférence primitive de la courroie

A) Línea primitiva de la correa
B) Circunferencia primitiva de la correa

Simbologia

W Larghezza alla sommità
W_d Larghezza primitiva
T Altezza sezione cinghia
d_i Diametro interno puleggia
L_d Sviluppo primitivo cinghia
L_i Sviluppo interno cinghia
L_e Sviluppo esterno cinghia
v_{max} Velocità lineare massima consentita alla cinghia

Legend

W Width at the top
W_d Pitch width
T Belt section height
d_i Internal diameter of the pulley
L_d Belt pitch circumference
L_i Internal circumference of the belt
L_e External circumference of the belt
v_{max} Maximum permitted linear speed of the belt

Symbol

W Obere Breite
W_d Wirkbreite
T Höhe des Riemenquerschnitts
d_i Innendurchmesser der Riemenscheibe
L_d Wirklänge des Riemens
L_i Innenlänge des Riemens
L_e Außenlänge des Riemens
v_{max} Max. zulässige Lineargeschwindigkeit des Riemens

Symboles

W Largeur au sommet
W_d Largeur primitive
T Hauteur section courroie
d_i Diamètre interne poulie
L_d Développement primitif courroie
L_i Développement interne courroie
L_e Développement externe courroie
v_{max} Vitesse linéaire maximale consentie à la courroie

Símbolos

W Anchura de la parte superior
W_d Anchura primitiva
T Altura de la sección de la correa
d_i Diámetro interno de la polea
L_d Desarrollo primitivo de la correa
L_i Desarrollo interno de la correa
L_e Desarrollo externo de la correa
v_{max} Velocidad lineal máxima permitida de la correa

Definizioni

W - larghezza alla sommità
 è la larghezza massima della cinghia sul suo lato più esterno.

W_d - larghezza primitiva
 è la larghezza della cinghia misurata sulla sua linea primitiva. La primitiva risulta passante per l'asse dell'inserto resistente interno.

T - altezza sezione
 è l'altezza totale della sezione ortogonale al corpo cinghia.

d_i - diametro interno minimo
 è il diametro interno minimo della puleggia di trasmissione.

L_d - sviluppo primitivo cinghia
 è la lunghezza sviluppata della cinghia lungo i diametri primitivi delle pulegge della trasmissione.

L_i - sviluppo interno cinghia
 è la lunghezza sviluppata della cinghia sul diametro interno minimo delle pulegge della trasmissione.

L_e - sviluppo esterno cinghia
 è la lunghezza sviluppata della cinghia sulla direzione esterna (rispetto all'avvolgimento sui diametri delle pulegge).

v_{max} - velocità lineare massima
 è la massima velocità lineare di traslazione che viene consentita per la cinghia. Tale velocità dipende dal diametro delle pulegge della trasmissione e dai loro rpm.

Definitions

W - Width at the top
 the maximum width of the belt on the outermost part.

W_d - pitch width
 the width of the belt measured on its pitch line. The pitch passes through the axis of the internal resistant insert.

T - section height
 the total height of the perpendicular section to the body of the belt.

d_i - minimum internal diameter
 the minimum internal diameter of the transmission pulley.

L_d - belt pitch circumference
 the length of the belt along the pitch diameters of the transmission pulleys.

L_i - internal circumference of the belt
 the length of the belt on the minimum internal diameter of the transmission pulleys.

L_e - external circumference of the belt
 the length of the belt on the external direction (with respect to the winding on the diameters of the pulleys).

v_{max} - maximum linear speed
 the maximum linear translation speed that is permitted to the belt. This speed depends on the diameter of the transmission pulleys and their rpm.

Begriffserklärungen

W - Obere Riemenbreite
 Größte Breite des Riemens an seiner äußersten Seite

W_d - Wirkbreite
 Auf der Wirklinie des Riemens gemessene Breite. Die Wirklinie verläuft durch die Achse der Verstärkungseinlage.

T - Höhe des Querschnitts
 Gesamthöhe des Querschnitts senkrecht zum Riemenkörper.

d_i - Minimaler Innendurchmesser
 Minimaler Innendurchmesser der Antriebscheibe.

L_d - Wirklänge des Riemens
 Riemen entlang des Wirkdurchmessers der Antriebsriemenscheiben

L_i - Innenlänge des Riemens
 Länge des Riemens am inneren Mindestdurchmesser der Antriebsriemenscheiben.

L_e - Außenlänge des Riemens
 Länge des Riemens an der Außenrichtung (im Vergleich zur Aufwicklung auf den Riemenscheibendurchmessern).

v_{max} - Max. Lineargeschwindigkeit
 Max. zulässige Lineargeschwindigkeit des Riemens. Diese Geschwindigkeit hängt vom Durchmesser der Antriebsriemenscheiben und ihrer U_pM ab.

Définitions

W - largeur au sommet
 c'est la largeur maximale de la courroie sur son côté le plus à l'extérieur

W_d - largeur primitive
 c'est la largeur de la courroie mesurée sur sa ligne primitive. La primitive est passante par l'axe de l'élément résistant interne.

T - hauteur section
 c'est la hauteur totale de la section perpendiculaire au corps de la courroie.

d_i - diamètre interne minimum
 c'est le diamètre interne minimum de la poulie de transmission.

L_d - développement primitif de la courroie
 c'est la longueur développée de la courroie le long des diamètres primitifs des poulies de la transmission.

L_i - développement interne de la courroie
 c'est la longueur développée de la courroie sur le diamètre interne minimum des poulies de la transmission.

L_e - développement externe de la courroie
 c'est la longueur développée de la courroie sur la direction externe (par rapport à l'enroulement sur les diamètres des poulies).

v_{max} - vitesse linéaire maximale
 c'est la vitesse linéaire maximale de translation qui est consentie par la courroie. Cette vitesse dépend du diamètre des poulies de la transmission et de leurs tours/minute.

Definiciones

W - anchura en la parte superior
 es la anchura máxima de la correa en la parte más externa.

W_d - anchura primitiva
 es la anchura de la correa, medida en la línea primitiva de esta. La primitiva es directa para el eje del inserto resistente interno.

T - altura de la sección
 es la altura total de la sección ortogonal, respecto al cuerpo de la correa.

d_i - diámetro interno mínimo
 es el diámetro interno mínimo de la polea de transmisión.

L_d - desarrollo primitivo de la correa
 es la longitud que desarrolla la correa a lo largo de los diámetros primitivos de las poleas de transmisión.

L_i - desarrollo interno de la correa
 es la longitud que desarrolla la correa, en el diámetro interno mínimo de las poleas de transmisión.

L_e - desarrollo externo de la correa
 es la longitud que desarrolla la correa hacia la dirección externa (respecto al bobinado en los diámetros de las poleas).

v_{max} - velocidad lineal máxima
 es la velocidad lineal máxima de traslación que puede llevar la correa. Esta velocidad depende del diámetro de las poleas de transmisión y de sus revoluciones por minuto.

Le cinghie trapezoidali CLASSICHE rispondono alle normative ISO4184, DIN2215, RMA/MPTA IP-22. Sono idonee all'utilizzo su pulegge a norma ISO4183, DIN2211/1, RMA/MPTA IP-22, etc etc.

CLASSIC V-belts comply with standards ISO4184, DIN2215, and RMA/MPTA IP-22. They are suitable for use on pulleys that conform to standards ISO4183, DIN2211/1, RMA/MPTA IP-22, etc.

Die KLASSISCHEN Keilriemen entsprechen den Normen ISO4184, DIN2215, RMA/MPTA IP-22. Sie eignen sich für den Einsatz auf Riemenscheiben gemäß ISO4183, DIN2211/1, RMA/MPTA IP-22, etc.

Les courroies trapézoïdales CLASSIQUES sont conformes aux normes ISO4184/DIN2215, RMA/MPTA IP-22. Elles sont adaptées à une utilisation sur des poulies conformes aux normes ISO4183, DIN2211/1, RMA/MPTA IP-22, etc.

Las correas trapezoidales CLÁSICAS cumplen con las normativas ISO4184, DIN2215, RMA/MPTA IP-22. Son idóneas para su uso en poleas que cumplen con las normas ISO4183, DIN2211/1, RMA/MPTA IP-22, etc.

Di seguito le caratteristiche dimensionali delle diverse sezioni disponibili:

Hereunder are the dimensional features of the different sections available:

Nachstehend die Abmessungen der verschiedenen, erhältlichen Querschnitte:

Ci-dessous les caractéristiques dimensionnelles des différentes sections disponibles :

A continuación se indican las características dimensionales de las diferentes secciones disponibles:

Sezione cinghia Belt section Riemenquerschnitt Section courroie Sección de la correa		Z	A	B	C	D	E
W [mm]		10	13	17	22	32	40
W _d [mm]		8,5	11	14	19	27	32
T [mm]		6	8	11	14	20	25
L _i = L _d - ... [mm]		22	30	43	55	75	82
L _e = L _d + ... [mm]		38	50	66	85	126	157
d _i [mm]		50	63	100	160	300	450
 [kg/m]		0,06	0,108	0,185	0,298	0,595	0,950
v _{max} [m/s]		33					

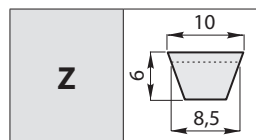

Codice / Code Code / Code Código	Tipo / Type Typ / Type Tipo	L _i [mm]	Codice / Code Code / Code Código	Tipo / Type Typ / Type Tipo	L _i [mm]	Codice / Code Code / Code Código	Tipo / Type Typ / Type Tipo	L _i [mm]
355Z14	Z 14	355	775Z30	Z 30 1/2	775	1143Z45	Z 45	1143
410Z16	Z 16	410	785Z30	Z 30 3/4	785	1180Z46	Z 46	1180
432Z17	Z 17	432	790Z31	Z 31	790	1194Z47	Z 47	1194
440Z17	Z 17 1/4	440	800Z31	Z 31 1/2	800	1225Z48	Z 48	1225
445Z17	Z 17 1/2	445	815Z32	Z 32	815	1245Z49	Z 49	1245
460Z18	Z 18	460	827Z32	Z 32 1/2	827	1270Z50	Z 50	1270
480Z19	Z 19	480	840Z33	Z 33	840	1300Z51	Z 51	1300
500Z19	Z 19 1/2	500	852Z33	Z 33 1/2	852	1320Z52	Z 52	1320
508Z20	Z 20	508	865Z34	Z 34	865	1346Z53	Z 53	1346
520Z20	Z 20 1/2	520	870Z34	Z 34 1/4	870	1371Z54	Z 54	1371
533Z21	Z 21	533	876Z34	Z 34 1/2	876	1400Z55	Z 55	1400
540Z21	Z 21 1/4	540	890Z35	Z 35	890	1422Z56	Z 56	1422
555Z21	Z 21 3/4	555	900Z35	Z 35 1/2	900	1450Z57	Z 57	1450
560Z22	Z 22	560	915Z36	Z 36	915	1499Z59	Z 59	1499
565Z22	Z 22 1/4	565	935Z36	Z 36 3/4	935	1515Z59	Z 59 1/2	1515
585Z23	Z 23	585	940Z37	Z 37	940	1520Z60	Z 60	1520
605Z23	Z 23 3/4	605	965Z38	Z 38	965	1549Z61	Z 61	1549
610Z24	Z 24	610	975Z38	Z 38 1/4	975	1575Z62	Z 62	1575
635Z25	Z 25	635	978Z38	Z 38 1/2	978	1600Z63	Z 63	1600
650Z25	Z 25 1/2	650	1000Z39	Z 39	1000	1620Z64	Z 64	1620
660Z26	Z 26	660	1016Z40	Z 40	1016	1651Z65	Z 65	1651
685Z27	Z 27	685	1030Z40	Z 40 1/2	1030	1675Z66	Z 66	1675
698Z27	Z 27 1/2	698	1040Z41	Z 41	1040	1702Z67	Z 67	1702
710Z28	Z 28	710	1050Z41	Z 41 1/2	1050	1735Z68	Z 68 1/2	1735
725Z28	Z 28 1/2	725	1070Z42	Z 42	1070	1750Z69	Z 69	1750
730Z29	Z 29	730	1090Z43	Z 43	1090	1803Z71	Z 71	1803
750Z29	Z 29 1/2	750	1100Z43	Z 43 1/4	1100	1829Z72	Z 72	1829
762Z30	Z 30	762	1120Z44	Z 44	1120			

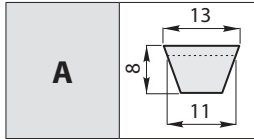

Codice / Code Code / Code Código	Tipo / Type Typ / Type Tipo	L _i [mm]
382A15	A 15	382
407A16	A 16	407
432A17	A 17	432
457A18	A 18	457
480A19	A 19	480
508A20	A 20	508
535A21	A 21	535
541A21	A 21 1/4	541
552A21	A 21 3/4	552
560A22	A 22	560
587A23	A 23	587
600A23	A 23 1/2	600
610A24	A 24	610
637A25	A 25	637
647A25	A 25 1/2	647
660A26	A 26	660
670A26	A 26 1/2	670
686A27	A 27	686
710A28	A 28	710
737A29	A 29	737
750A29	A 29 1/2	750
762A30	A 30	762
775A30	A 30 1/2	775
787A31	A 31	787
800A31	A 31 1/2	800
813A32	A 32	813
825A32	A 32 1/2	825
838A33	A 33	838
847A33	A 33 1/4	847
850A33	A 33 1/2	850
863A34	A 34	863
875A34	A 34 1/2	875
890A35	A 35	890
914A36	A 36	914
940A37	A 37	940
953A37	A 37 1/2	953
965A38	A 38	965
978A38	A 38 1/2	978
990A39	A 39	990
1016A40	A 40	1016
1030A40	A 40 1/2	1030
1041A41	A 41	1041
1067A42	A 42	1067
1092A43	A 43	1092
1105A43	A 43 1/2	1105
1120A44	A 44	1120
1132A44	A 44 1/2	1132
1143A45	A 45	1143
1168A46	A 46	1168
1194A47	A 47	1194
1220A48	A 48	1220

Codice / Code Code / Code Código	Tipo / Type Typ / Type Tipo	L _i [mm]
1250A49	A 49	1250
1270A50	A 50	1270
1300A51	A 51	1300
1307A51	A 51 1/2	1307
1320A52	A 52	1320
1337A52	A 52 1/2	1337
1346A53	A 53	1346
1355A53	A 53 1/4	1355
1365A53	A 53 3/4	1365
1372A54	A 54	1372
1400A55	A 55	1400
1422A56	A 56	1422
1450A57	A 57	1450
1475A58	A 58	1475
1500A59	A 59	1500
1525A60	A 60	1525
1550A61	A 61	1550
1575A62	A 62	1575
1600A63	A 63	1600
1625A64	A 64	1625
1650A65	A 65	1650
1676A66	A 66	1676
1700A67	A 67	1700
1725A68	A 68	1725
1750A69	A 69	1750
1775A70	A 70	1775
1800A71	A 71	1800
1825A72	A 72	1825
1854A73	A 73	1854
1880A74	A 74	1880
1905A75	A 75	1905
1930A76	A 76	1930
1956A77	A 77	1956
1980A78	A 78	1980
2000A79	A 79	2000
2032A80	A 80	2032
2060A81	A 81	2060
2083A82	A 82	2083
2100A83	A 83	2100
2120A83	A 83 1/2	2120
2134A84	A 84	2134
2160A85	A 85	2160
2187A86	A 86	2187
2212A87	A 87	2212
2240A88	A 88	2240
2267A89	A 89	2267
2286A90	A 90	2286
2311A91	A 91	2311
2337A92	A 92	2337
2360A93	A 93	2360
2388A94	A 94	2388

Codice / Code Code / Code Código	Tipo / Type Typ / Type Tipo	L _i [mm]
2413A95	A 95	2413
2438A96	A 96	2438
2464A97	A 97	2464
2476A97	A 97 1/2	2476
2490A98	A 98	2490
2515A99	A 99	2515
2540A100	A 100	2540
2591A102	A 102	2591
2616A103	A 103	2616
2641A104	A 104	2641
2667A105	A 105	2667
2718A107	A 107	2718
2743A108	A 108	2743
2768A109	A 109	2768
2800A110	A 110	2800
2845A112	A 112	2845
2870A113	A 113	2870
2920A115	A 115	2920
2946A116	A 116	2946
3000A118	A 118	3000
3048A120	A 120	3048
3099A122	A 122	3099
3150A124	A 124	3150
3200A126	A 126	3200
3225A127	A 127	3225
3250A128	A 128	3250
3302A130	A 130	3302
3350A132	A 132	3350
3404A134	A 134	3404
3454A136	A 136	3454
3505A138	A 138	3505
3550A140	A 140	3550
3606A142	A 142	3606
3658A144	A 144	3658
3710A146	A 146	3710
3734A147	A 147	3734
3759A148	A 148	3759
3810A150	A 150	3810
3937A155	A 155	3937
4000A158	A 158	4000
4115A162	A 162	4115
4250A167	A 167	4250
4394A173	A 173	4394
4500A177	A 177	4500
4572A180	A 180	4572
4750A187	A 187	4750
5004A197	A 197	5004
5334A210	A 210	5334
5477A217	A 217	5477

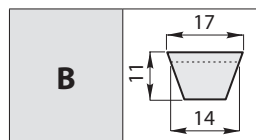

Codice / Code Code / Code Código	Tipo / Type Typ / Type Tipo	L _i [mm]
570B22	B 22 1/2	570
587B23	B 23	587
612B24	B 24	612
625B24	B 24 1/2	625
637B25	B 25	637
660B26	B 26	660
686B27	B 27	686
710B28	B 28	710
737B29	B 29	737
750B29	B 29 1/2	750
762B30	B 30	762
775B30	B 30 1/2	775
787B31	B 31	787
800B32	B 32	800
822B32	B 32 1/4	822
829B32	B 32 1/2	829
838B33	B 33	838
850B33	B 33 1/2	850
863B34	B 34	863
875B34	B 34 1/2	875
880B34	B 34 3/4	880
889B35	B 35	889
900B35	B 35 1/2	900
907B35	B 35 3/4	907
917B36	B 36	917
937B36	B 36 3/4	937
942B37	B 37	942
965B38	B 38	965
978B38	B 38 1/2	978
990B39	B 39	990
1002B39	B 39 1/2	1002
1016B40	B 40	1016
1028B40	B 40 1/2	1028
1040B41	B 41	1040
1067B42	B 42	1067
1079B42	B 42 1/2	1079
1090B43	B 43	1090
1120B44	B 44	1120
1127B44	B 44 1/4	1127
1142B45	B 45	1142
1168B46	B 46	1168
1180B46	B 46 1/2	1180
1187B46	B 46 3/4	1187
1194B47	B 47	1194
1200B47	B 47 1/4	1200
1207B47	B 47 1/2	1207
1220B48	B 48	1220
1250B49	B 49	1250
1275B50	B 50	1275
1300B51	B 51	1300
1320B52	B 52	1320
1350B53	B 53	1350
1360B53	B 53 1/2	1360
1372B54	B 54	1372

Codice / Code Code / Code Código	Tipo / Type Typ / Type Tipo	L _i [mm]
1400B55	B 55	1400
1412B55	B 55 1/2	1412
1422B56	B 56	1422
1450B57	B 57	1450
1473B58	B 58	1473
1500B59	B 59	1500
1525B60	B 60	1525
1550B61	B 61	1550
1575B62	B 62	1575
1600B63	B 63	1600
1625B64	B 64	1625
1637B64	B 64 1/2	1637
1650B65	B 65	1650
1676B66	B 66	1676
1682B66	B 66 1/4	1682
1692B66	B 66 1/2	1692
1700B67	B 67	1700
1712B67	B 67 1/4	1712
1725B68	B 68	1725
1750B69	B 69	1750
1762B69	B 69 1/2	1762
1775B70	B 70	1775
1800B71	B 71	1800
1829B72	B 72	1829
1850B73	B 73	1850
1880B74	B 74	1880
1905B75	B 75	1905
1930B76	B 76	1930
1956B77	B 77	1956
1981B78	B 78	1981
2000B79	B 79	2000
2032B80	B 80	2032
2060B81	B 81	2060
2083B82	B 82	2083
2108B83	B 83	2108
2134B84	B 84	2134
2160B85	B 85	2160
2187B86	B 86	2187
2215B87	B 87	2215
2240B88	B 88	2240
2261B89	B 89	2261
2286B90	B 90	2286
2312B91	B 91	2312
2337B92	B 92	2337
2360B93	B 93	2360
2388B94	B 94	2388
2413B95	B 95	2413
2438B96	B 96	2438
2465B97	B 97	2465
2477B97	B 97 1/2	2477
2500B98	B 98	2500
2515B99	B 99	2515
2540B100	B 100	2540
2566B101	B 101	2566

Codice / Code Code / Code Código	Tipo / Type Typ / Type Tipo	L _i [mm]
2600B102	B 102	2600
2616B103	B 103	2616
2641B104	B 104	2641
2667B105	B 105	2667
2700B106	B 106	2700
2718B107	B 107	2718
2750B108	B 108	2750
2800B110	B 110	2800
2845B112	B 112	2845
2857B112	B 112 1/2	2857
2870B113	B 113	2870
2900B114	B 114	2900
2921B115	B 115	2921
2950B116	B 116	2950
3000B118	B 118	3000
3048B120	B 120	3048
3100B122	B 122	3100
3150B124	B 124	3150
3175B125	B 125	3175
3200B126	B 126	3200
3227B127	B 127	3227
3250B128	B 128	3250
3302B130	B 130	3302
3327B131	B 131	3327
3350B132	B 132	3350
3378B133	B 133	3378
3407B134	B 134	3407
3429B135	B 135	3429
3450B136	B 136	3450
3505B138	B 138	3505
3550B140	B 140	3550
3607B142	B 142	3607
3658B144	B 144	3658
3709B146	B 146	3709
3737B147	B 147	3737
3750B148	B 148	3750
3850B151	B 151	3850
3861B152	B 152	3861
3912B154	B 154	3912
3950B155	B 155	3950
3987B157	B 157	3987
4000B158	B 158	4000
4064B160	B 160	4064
4087B161	B 161	4087
4115B162	B 162	4115
4142B163	B 163	4142
4200B165	B 165	4200
4250B167	B 167	4250
4267B168	B 168	4267
4292B169	B 169	4292
4394B173	B 173	4394
4450B175	B 175	4450
4500B177	B 177	4500
4572B180	B 180	4572

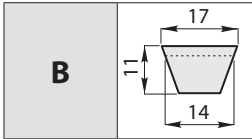

Codice / Code Code / Code Código	Tipo / Type Typ / Type Tipo	L _i [mm]
4727B186	B 186	4727
4750B187	B 187	4750
4777B188	B 188	4777
4826B190	B 190	4826
4877B192	B 192	4877
4953B195	B 195	4953
5000B197	B 197	5000
5080B200	B 200	5080
5105B201	B 201	5105
5182B204	B 204	5182
5285B208	B 208	5285
5334B210	B 210	5334
5385B212	B 212	5385
5436B214	B 214	5436
5507B217	B 217	5507
5588B220	B 220	5588
5615B221	B 221	5615
5664B223	B 223	5664
5690B224	B 224	5690

Codice / Code Code / Code Código	Tipo / Type Typ / Type Tipo	L _i [mm]
5715B225	B 225	5715
5792B228	B 228	5792
5816B229	B 229	5816
5893B232	B 232	5893
6020B237	B 237	6020
6096B240	B 240	6096
6300B248	B 248	6300
6325B249	B 249	6325
6426B253	B 253	6426
6477B255	B 255	6477
6579B259	B 259	6579
6730B265	B 265	6730
6858B270	B 270	6858
7010B276	B 276	7010
7112B280	B 280	7112
7240B285	B 285	7240
7620B300	B 300	7620
8000B315	B 315	8000
8382B330	B 330	8382

Codice / Code Code / Code Código	Tipo / Type Typ / Type Tipo	L _i [mm]
8763B345	B 345	8763
9145B360	B 360	9145
9170B361	B 361	9170
9296B366	B 366	9296
9500B374	B 374	9500
10008B394	B 394	10008
10885B428	B 428 1/2	10885
11000B433	B 433	11000
11400B449	B 449	11400
11990B472	B 472	11990
12014B473	B 473	12014
12400B488	B 488	12400
13000B512	B 512	13000
13995B551	B 551	13995
14046B553	B 553	14046
14808B583	B 583	14808
15545B612	B 612	15545

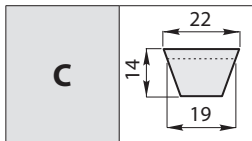

Codice / Code Code / Code Código	Tipo / Type Typ / Type Tipo	L _i [mm]
857C33	C 33 3/4	857
990C39	C 39	990
1013C39	C 39 3/4	1013
1041C41	C 41	1041
1067C42	C 42	1067
1090C43	C 43	1090
1120C44	C 44	1120
1143C45	C 45	1143
1168C46	C 46	1168
1194C47	C 47	1194
1220C48	C 48	1220
1250C49	C 49	1250
1295C51	C 51	1295
1320C52	C 52	1320
1350C53	C 53	1350
1370C54	C 54	1370
1400C55	C 55	1400
1425C56	C 56	1425
1448C57	C 57	1448
1473C58	C 58	1473
1486C58	C 58 1/2	1486
1500C59	C 59	1500
1524C60	C 60	1524
1550C61	C 61	1550
1574C62	C 62	1574
1583C62	C 62 1/4	1583
1600C63	C 63	1600
1650C65	C 65	1650

Codice / Code Code / Code Código	Tipo / Type Typ / Type Tipo	L _i [mm]
1676C66	C 66	1676
1702C67	C 67	1702
1727C68	C 68	1727
1753C69	C 69	1753
1778C70	C 70	1778
1804C71	C 71	1804
1829C72	C 72	1829
1854C73	C 73	1854
1880C74	C 74	1880
1905C75	C 75	1905
1925C76	C 76	1925
1981C78	C 78	1981
2006C79	C 79	2006
2032C80	C 80	2032
2057C81	C 81	2057
2082C82	C 82	2082
2108C83	C 83	2108
2134C84	C 84	2134
2159C85	C 85	2159
2184C86	C 86	2184
2208C87	C 87	2208
2235C88	C 88	2235
2260C89	C 89	2260
2286C90	C 90	2286
2311C91	C 91	2311
2336C92	C 92	2336
2360C93	C 93	2360
2388C94	C 94	2388

Codice / Code Code / Code Código	Tipo / Type Typ / Type Tipo	L _i [mm]
2413C95	C 95	2413
2438C96	C 96	2438
2462C97	C 97	2462
2489C98	C 98	2489
2525C99	C 99	2525
2540C100	C 100	2540
2560C101	C 101	2560
2591C102	C 102	2591
2642C104	C 104	2642
2667C105	C 105	2667
2692C106	C 106	2692
2750C108	C 108	2750
2800C110	C 110	2800
2818C111	C 111	2818
2845C112	C 112	2845
2857C112	C 112 1/2	2857
2896C114	C 114	2896
2921C115	C 115	2921
2950C116	C 116	2950
2971C117	C 117	2971
3000C118	C 118	3000
3048C120	C 120	3048
3100C122	C 122	3100
3150C124	C 124	3150
3200C126	C 126	3200
3250C128	C 128	3250
3302C130	C 130	3302
3350C132	C 132	3350

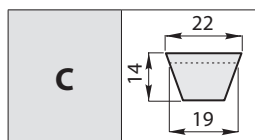

Codice / Code Code / Code Código	Tipo / Type Typ / Type Tipo	L _i [mm]
3404C134	C 134	3404
3456C136	C 136	3456
3505C138	C 138	3505
3550C140	C 140	3550
3607C142	C 142	3607
3658C144	C 144	3658
3682C145	C 145	3682
3708C146	C 146	3708
3733C147	C 147	3733
3750C148	C 148	3750
3810C150	C 150	3810
3860C152	C 152	3860
3902C153	C 153	3902
3912C154	C 154	3912
4000C158	C 158	4000
4064C160	C 160	4064
4115C162	C 162	4115
4193C165	C 165	4193
4216C166	C 166	4216
4267C168	C 168	4267
4318C170	C 170	4318
4394C173	C 173	4394
4445C175	C 175	4445
4500C177	C 177	4500
4522C178	C 178	4522
4572C180	C 180	4572
4699C185	C 185	4699
4750C187	C 187	4750
4800C189	C 189	4800

Codice / Code Code / Code Código	Tipo / Type Typ / Type Tipo	L _i [mm]
4900C193	C 193	4900
4953C195	C 195	4953
5004C197	C 197	5004
5080C200	C 200	5080
5182C204	C 204	5182
5285C208	C 208	5285
5334C210	C 210	5334
5384C212	C 212	5384
5461C215	C 215	5461
5486C216	C 216	5486
5537C218	C 218	5537
5588C220	C 220	5588
5638C222	C 222	5638
5664C223	C 223	5664
5690C224	C 224	5690
5715C225	C 225	5715
5792C228	C 228	5792
5842C230	C 230	5842
5995C236	C 236	5995
6045C238	C 238	6045
6096C240	C 240	6096
6300C248	C 248	6300
6350C250	C 250	6350
6477C255	C 255	6477
6604C260	C 260	6604
6629C261	C 261	6629
6730C265	C 265	6730
6807C268	C 268	6807
6833C269	C 269	6833

Codice / Code Code / Code Código	Tipo / Type Typ / Type Tipo	L _i [mm]
6858C270	C 270	6858
7010C276	C 276	7010
7112C280	C 280	7112
7240C285	C 285	7240
7544C297	C 297	7544
7620C300	C 300	7620
7696C303	C 303	7696
7975C314	C 314	7975
8000C315	C 315	8000
8026C316	C 316	8026
8382C330	C 330	8382
8535C336	C 336	8535
8763C345	C 345	8763
8839C348	C 348	8839
8890C350	C 350	8890
8940C352	C 352	8940
8992C354	C 354	8992
9145C360	C 360	9145
10008C394	C 394	10008
10668C420	C 420	10668
10770C424	C 424	10770
11176C440	C 440	11176
11480C452	C 452	11480
11785C464	C 464	11785
12192C480	C 480	12192
12243C482	C 482	12243
12700C500	C 500	12700

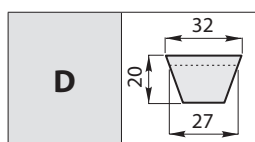

Codice / Code Code / Code Código	Tipo / Type Typ / Type Tipo	L _i [mm]
2362D93	D 93	2362
2490D98	D 98	2490
2565D101	D 101	2565
2641D104	D 104	2641
2795D110	D 110	2795
3000D118	D 118	3000
3048D120	D 120	3048
3150D124	D 124	3150
3175D125	D 125	3175
3251D128	D 128	3251
3429D135	D 135	3429
3454D136	D 136	3454
3480D137	D 137	3480
3555D140	D 140	3555
3658D144	D 144	3658
3760D148	D 148	3760
3810D150	D 150	3810
3861D152	D 152	3861

Codice / Code Code / Code Código	Tipo / Type Typ / Type Tipo	L _i [mm]
3912D154	D 154	3912
4013D158	D 158	4013
4115D162	D 162	4115
4241D167	D 167	4241
4318D170	D 170	4318
4394D173	D 173	4394
4496D177	D 177	4496
4572D180	D 180	4572
4750D187	D 187	4750
4877D192	D 192	4877
4953D195	D 195	4953
5004D197	D 197	5004
5182D204	D 204	5182
5208D205	D 205	5208
5259D207	D 207	5259
5334D210	D 210	5334
5664D223	D 223	5664
5715D225	D 225	5715

Codice / Code Code / Code Código	Tipo / Type Typ / Type Tipo	L _i [mm]
5995D236	D 236	5995
6045D238	D 238	6045
6096D240	D 240	6096
6300D248	D 248	6300
6350D250	D 250	6350
6477D255	D 255	6477
6604D260	D 260	6604
6756D266	D 266	6756
6858D270	D 270	6858
7112D280	D 280	7112
7163D282	D 282	7163
7240D285	D 285	7240
7493D295	D 295	7493
7570D298	D 298	7570
7620D300	D 300	7620
7975D314	D 314	7975
8026D316	D 316	8026
8280D326	D 326	8280

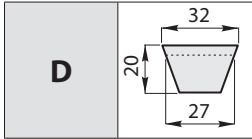

Codice / Code Code / Code Código	Tipo / Type Typ / Type Tipo	L _i [mm]
8382D330	D 330	8382
8509D335	D 335	8509
8763D345	D 345	8763
8991D354	D 354	8991
9145D360	D 360	9145
9500D374	D 374	9500

Codice / Code Code / Code Código	Tipo / Type Typ / Type Tipo	L _i [mm]
9780D385	D 385	9780
9905D390	D 390	9905
10008D394	D 394	10008
10668D420	D 420	10668
11200D441	D 441	11200
11430D450	D 450	11430

Codice / Code Code / Code Código	Tipo / Type Typ / Type Tipo	L _i [mm]
11685D460	D 460	11685
12192D480	D 480	12192
12700D500	D 500	12700
13716D540	D 540	13716
14478D570	D 570	14478
15240D600	D 600	15240

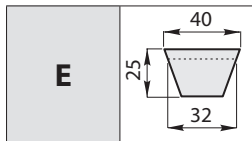

Codice / Code Code / Code Código	Tipo / Type Typ / Type Tipo	L _i [mm]
4575E180	E 180	4575
5000E197	E 197	5000
5335E210	E 210	5335
5740E226	E 226	5740
6096E240	E 240	6096
6223E245	E 245	6223
6300E248	E 248	6300
6477E255	E 255	6477
6858E270	E 270	6858
7240E285	E 285	7240
7620E300	E 300	7620
8026E316	E 316	8026

Codice / Code Code / Code Código	Tipo / Type Typ / Type Tipo	L _i [mm]
8382E330	E 330	8382
8763E345	E 345	8763
9145E360	E 360	9145
9957E392	E 392	9957
10008E394	E 394	10008
10058E396	E 396	10058
10566E416	E 416	10566
10668E420	E 420	10668
11200E441	E 441	11200
11506E453	E 453	11506
11582E456	E 456	11582
11684E460	E 460	11684

Codice / Code Code / Code Código	Tipo / Type Typ / Type Tipo	L _i [mm]
11938E470	E 470	11938
12065E475	E 475	12065
12190E480	E 480	12190
12497E492	E 492	12497
13208E520	E 520	13208

Le cinghie STRETTE sono particolarmente adatte per trasmissioni con alte velocità e permettono, rispetto alle sezioni classiche, la realizzazione di trasmissioni più compatte, riducendo anche del 50% il numero delle gole delle pulegge e delle cinghie. Dal momento che la maggior parte delle nuove trasmissioni utilizza pulegge universali, la cinghia classica può nella maggior parte dei casi essere sostituita con una cinghia trapezoidale a sezione stretta, ottenendo perciò una maggior potenza nella trasmissione ed una maggior durata della cinghia. L'armatura di cavi interna è in poliestere e l'intervallo di temperatura operativa è -20° C ÷ +70° C. Le cinghie trapezoidali STRETTE rispondono alle normative ISO4184, BS3790, DIN7753/1, RMA/MPTA IP-22. Sono idonee all'utilizzo su pulegge a norma ISO4183, DIN2211/1, RMA/MOTA IP-22, etc etc. Certificazione RoHS e Reach

NARROW belts are ideal for high-speed transmission and allow for more compact transmission compared to classical sections, thus also reducing the number of grooves on the pulleys and belts by 50%. Since most new transmissions use universal pulleys, classical belts can be replaced with a narrow section V-belt in most cases, thus obtaining increased transmission power and increased lifespan of the belt. Reinforced internal polyester cord and operating temperature range is -20° C ÷ +70° C. NARROW V-belts comply with standards ISO4184, BS3790, DIN7753/1, and RMA/MPTA IP-22. They are suitable to use with pulleys according to standards ISO4183, DIN2211/1, RMA/MOTA IP-22, etc. RoHS and Reach Certification

Die SCHMALEN Riemen sind insbesondere für Hochgeschwindigkeitsantriebe geeignet und ermöglichen im Vergleich zu den klassischen Querschnitten die Fertigung von kompakter gebauten Antrieben mit einer 50 %igen Verringerung der Rillenanzahl an den Riemenscheiben und den Riemen. Da für den Großteil der neuen Antriebe Universal-Riemenscheiben verwendet werden, kann der klassische Riemen beinahe in allen Fällen mit einem schmalen Querschnitt ersetzt werden; dies bedeutet eine höhere Antriebsleistung und eine verlängerte Nutzdauer des Riemens. Der innere Zugstrang ist aus Polyester und der Betriebstemperaturbereich reicht von -20° C bis +70° C. Die SCHMALEN Keilriemen entsprechen den Normen ISO4184, BS3790, DIN7753/1, RMA/MPTA IP-22. Sie eignen sich zur Verwendung auf Riemenscheiben nach Norm ISO4183, DIN2211/1, RMA/MOTA IP-22, etc. Zertifizierung RoHS und Reach

Les courroies ÉTROITES sont particulièrement adaptées pour des transmissions à vitesses élevées et permettent, par rapport aux sections classiques, la réalisation de transmissions plus compactes, ce qui réduit également de 50 % le nombre de gorges des poulies et des courroies. À partir du moment où la majeure partie des nouvelles transmissions utilise des poulies universelles, la courroie classique peut, dans la plupart des cas, être remplacée par une courroie trapézoïdale à section étroite, obtenant ainsi une plus grande puissance dans la transmission et une durée de vie plus longue de la courroie. Les câbles de traction sont en polyester et la plage de la température de fonctionnement est comprise entre -20° C et +70° C. Les courroies trapézoïdales ÉTROITES sont conformes aux normes ISO4184, BS3790, DIN7753/1, RMA/MPTA IP-22. Elles sont adaptées à une utilisation sur des poulies conformes aux normes ISO 4183, DIN2211/1, RMA/MOTA IP-22, etc. Certification RoHS et Reach

Las correas ESTRECHAS son especialmente indicadas para las transmisiones con velocidades elevadas y permiten realizar transmisiones más compactas respecto a las secciones clásicas, reduciendo el número de canales de guía de las poleas y de las correas incluso del 50%. Teniendo en cuenta que la mayor parte de las transmisiones de nueva generación usan poleas universales, la correa clásica en la mayor parte de los casos puede ser sustituida por una correa trapezoidal de sección estrecha, que permitirá una potencia superior de transmisión y permitirá que la correa dure más tiempo. La armadura de cables interior está hecha en poliéster y el intervalo de temperatura operativa es de -20° C y los +70° C. Las correas trapezoidales ESTRECHAS cumplen con las normativas ISO4184, BS3790, DIN7753/1, RMA/MPTA IP-22. Son idóneas para su uso en poleas conformes a la norma ISO4183, DIN2211/1, RMA/MOTA IP-22, etc. Certificados RoHS y Reach

Designazione SATI

Gli elementi che contraddistinguono la codifica e designazione SATI delle cinghie trapezoidali strette sono:

SATI designation

The elements that distinguish SATI's coding and designation of narrow V-belts, are:

SATI-Bezeichnung

Die kennzeichnenden Elemente der SATI-Codierung und -Bezeichnung der schmalen Keilriemen sind:

Désignation SATI

Les éléments qui caractérisent la codification et la désignation SATI des courroies trapézoïdales étroites sont :

Designación SATI

Los elementos que caracterizan la codificación y la designación SATI de las correas trapezoidales estrechas son los siguientes:

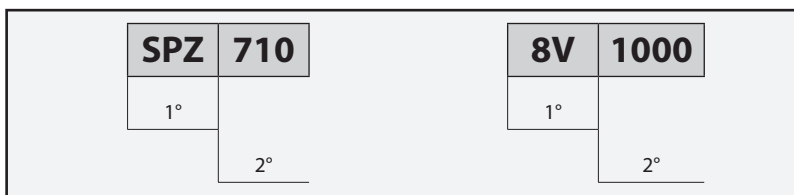

Per le sezioni Europee **SPZ, SPA, SPB, SPC:**
 1°) Tipo di sezione
 2°) Sviluppo primitivo della cinghia in millimetri (L_d)

For European sections **SPZ, SPA, SPB, SPC:**
 1.) Type of section
 2) Pitch circumference of the belt in millimetres (L_d)

Für die europäischen Querschnitte **SPZ, SPA, SPB, SPC:**
 1.) Typ des Querschnitts
 2.) Wirklänge des Riemens in Millimeter (L_d)

Pour les sections européennes **SPZ, SPA, SPB, SPC:**
 1°) Type de section
 2) Développement primitif de la courroie en millimètres (L_d)

Para las secciones Europeas **SPZ, SPA, SPB, SPC:**
 1°) Tipo de sección
 2°) Desarrollo primitivo de la correa en milímetros (L_d)

ES:
 Il primo campo indica il tipo di sezione della cinghia richiesta (tipo SPZ).
 Il secondo campo indica la lunghezza primitiva L_d in millimetri (per la sezione SPZ ottenuta come L_d = L_e - 13 vedi tab. successiva).

E.G.:
 The first field indicates the type of section of belt required (SPZ type).
 The second field indicates the pitch length L_d in millimetres (for the SPZ section obtained as L_d = L_e - 13 (refer to the table below)).

BEISPIEL:
 Im ersten Feld ist der Typ des Querschnitts des gewünschten Riemens angegeben (Typ SPZ).
 Das zweite Feld zeigt die Wirklänge L_d in Millimetern an (für den Querschnitt SPZ erhalten als L_d = L_e - 13 Siehe nachstehende Tabelle).

EX:
 Le premier champ indique le type de section de la courroie demandée (type SPZ).
 Le deuxième champ indique la longueur primitive L_d en millimètres (pour la section SPZ obtenue comme L_d = L_e - 13 voir tab. suivant).

EJ:
 El primer campo indica el tipo de sección de la correa que se exige (tipo SPZ).
 El segundo campo indica la longitud primitiva L_d en milímetros (para la sección SPZ que se obtiene como L_d = L_e - 13 vea la tabla siguiente).

Per le sezioni Americane **3V, 5V, 8V:**
 1°) Tipo di sezione
 2°) Sviluppo esterno della cinghia in pollici (L_e) per 10

For American sections **3V, 5V, 8V:**
 1.) Type of section
 2) External circumference of the belt in inches (L_e) x 10

Für die amerikanischen Querschnitte **3V, 5V, 8V:**
 1.) Typ des Querschnitts
 2.) Außenlänge des Riemens in Zoll (L_e) mal 10

Pour les sections américaines **3V, 5V, 8V:**
 1°) Type de section
 2) Développement externe de la courroie en pouces (L_e) par 10

Para las secciones Americanas **3V, 5V, 8V:**
 1°) Tipo de sección
 2°) Desarrollo externo de la correa en pulgadas (L_e) prr 10

ES:
 Il primo campo indica il tipo di sezione della cinghia richiesta (tipo 8V).
 Il secondo campo indica la lunghezza esterna della cinghia in pollici (L_e) moltiplicata per 10 (nell' esempio L_e = 2540 mm □ 100" □ 100x10 = 1000).

E.G.:
 The first field indicates the type of section of belt required (8V type).
 The second field indicates the external length of the belt in inches (L_e), multiplied by 10 (in the example L_e = 2540 mm □ 100" □ 100x10 = 1000).

BEISPIEL:
 Im ersten Feld ist der Typ des Querschnitts des gewünschten Riemens angegeben (Typ 8V).
 Das zweite Feld zeigt die Außenlänge des Riemens in Zoll (L_e) multipliziert mit 10 an (im Beispiel L_e = 2540 mm □ 100" □ 100x10 = 1000).

EX:
 Le premier champ indique le type de section de la courroie demandée (type 8V).
 Le deuxième champ indique la longueur de la courroie externe en pouces (L_e) multipliée par 10 (dans l'exemple L_e = 2540 mm □ 100" □ 100x10 = 1000).

EJ:
 El primer campo indica el tipo de sección de la correa que se exige (tipo 8V).
 El segundo campo indica la longitud externa de la correa, en pulgadas (L_e) multiplicada por 10 (en el ejemplo L_e = 2540 mm □ 100" □ 100x10 = 1000).

Di seguito le caratteristiche dimensionali delle diverse sezioni disponibili:

Hereunder are the dimensional characteristics of the different sections available:

Abmessungen der verschiedenen, erhältlichen Querschnitte:

Ci-dessous les caractéristiques dimensionnelles des différentes sections disponibles :

A continuación indicamos las características dimensionales de las diferentes secciones disponibles:

Sezione cinghia Belt section Riemenquerschnitt Section courroie Sección de la correa	Profilo Europeo / European Profile / Europäisches Profil Profil européen / Perfil Europeo				Profilo Americano / American Profile / Amerikanisches Profil Profil américain / Perfil Americano		
	SPZ	SPA	SPB	SPC	3V/9N	5V/15N	8V/25N
W [mm]	9,7	12,7	16,3	22	9	15	25
W_d [mm]	8,5	11	14	19			
T [mm]	8	10	13	18	8	13	23
L_d = L_e - ...					4	11	16
L_i = L_d - ... [mm]	37	45	60	83			
L_e = L_d + ... [mm]	13	18	22	30			
d [mm]	63	90	140	224	63	140	315
 [kg/m]	0,065	0,115	0,200	0,350	0,070	0,185	0,520
v_{max} [m/s]	42						

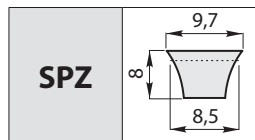

Codice / Code Code / Code / Código	L _e [mm]	Codice / Code Code / Code / Código	L _e [mm]	Codice / Code Code / Code / Código	L _e [mm]
SPZ 512	525	SPZ 1012	1025	SPZ 1462	1475
SPZ 562	575	SPZ 1024	1037	SPZ 1487	1500
SPZ 587	600	SPZ 1037	1050	SPZ 1500	1513
SPZ 607	620	SPZ 1047	1060	SPZ 1512	1525
SPZ 612	625	SPZ 1060	1073	SPZ 1537	1550
SPZ 630	643	SPZ 1077	1090	SPZ 1562	1575
SPZ 637	650	SPZ 1087	1100	SPZ 1587	1600
SPZ 662	675	SPZ 1112	1125	SPZ 1600	1613
SPZ 670	683	SPZ 1120	1133	SPZ 1612	1625
SPZ 687	700	SPZ 1137	1150	SPZ 1637	1650
SPZ 710	723	SPZ 1147	1160	SPZ 1650	1663
SPZ 722	735	SPZ 1150	1163	SPZ 1662	1675
SPZ 737	750	SPZ 1162	1175	SPZ 1687	1700
SPZ 750	763	SPZ 1180	1193	SPZ 1700	1713
SPZ 762	775	SPZ 1187	1200	SPZ 1737	1750
SPZ 772	785	SPZ 1202	1215	SPZ 1750	1763
SPZ 787	800	SPZ 1212	1225	SPZ 1762	1775
SPZ 800	813	SPZ 1237	1250	SPZ 1787	1800
SPZ 812	825	SPZ 1250	1263	SPZ 1800	1813
SPZ 825	838	SPZ 1262	1275	SPZ 1812	1825
SPZ 837	850	SPZ 1270	1283	SPZ 1837	1850
SPZ 850	863	SPZ 1280	1293	SPZ 1850	1863
SPZ 862	875	SPZ 1287	1300	SPZ 1862	1875
SPZ 875	888	SPZ 1312	1325	SPZ 1880	1893
SPZ 887	900	SPZ 1314	1327	SPZ 1887	1900
SPZ 900	913	SPZ 1320	1333	SPZ 1900	1913
SPZ 912	925	SPZ 1337	1350	SPZ 1937	1950
SPZ 922	935	SPZ 1347	1360	SPZ 1950	1963
SPZ 937	950	SPZ 1362	1375	SPZ 1962	1975
SPZ 950	963	SPZ 1387	1400	SPZ 1987	2000
SPZ 957	970	SPZ 1400	1413	SPZ 2000	2013
SPZ 962	975	SPZ 1412	1425	SPZ 2019	2032
SPZ 987	1000	SPZ 1437	1450	SPZ 2037	2050
SPZ 1000	1013	SPZ 1450	1463	SPZ 2062	2075

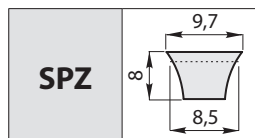

Codice / Code Code / Code / Código	L _i [mm]
SPZ 2087	2100
SPZ 2120	2133
SPZ 2137	2150
SPZ 2187	2200
SPZ 2240	2253
SPZ 2262	2275
SPZ 2287	2300

Codice / Code Code / Code / Código	L _i [mm]
SPZ 2360	2373
SPZ 2437	2450
SPZ 2487	2500
SPZ 2500	2513
SPZ 2580	2593
SPZ 2650	2663
SPZ 2687	2700

Codice / Code Code / Code / Código	L _i [mm]
SPZ 2720	2733
SPZ 2800	2813
SPZ 3000	3013
SPZ 3150	3163
SPZ 3350	3363
SPZ 3550	3563

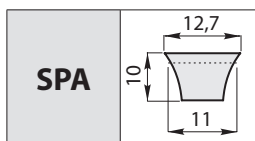

Codice / Code Code / Code / Código	L _e [mm]
SPA 647	665
SPA 707	725
SPA 732	750
SPA 757	775
SPA 762	780
SPA 782	800
SPA 800	818
SPA 807	825
SPA 832	850
SPA 850	868
SPA 857	875
SPA 875	893
SPA 882	900
SPA 900	918
SPA 907	925
SPA 925	943
SPA 932	950
SPA 950	968
SPA 957	975
SPA 982	1000
SPA 1000	1018
SPA 1007	1025
SPA 1032	1050
SPA 1060	1078
SPA 1082	1100
SPA 1090	1108
SPA 1107	1125
SPA 1120	1138
SPA 1132	1150
SPA 1157	1175
SPA 1180	1198
SPA 1207	1225
SPA 1220	1238
SPA 1232	1250
SPA 1250	1268
SPA 1257	1275
SPA 1262	1280
SPA 1272	1290
SPA 1282	1300
SPA 1307	1325

Codice / Code Code / Code / Código	L _e [mm]
SPA 1320	1338
SPA 1332	1350
SPA 1357	1375
SPA 1382	1400
SPA 1400	1418
SPA 1407	1425
SPA 1425	1443
SPA 1432	1450
SPA 1457	1475
SPA 1482	1500
SPA 1500	1518
SPA 1507	1525
SPA 1532	1550
SPA 1557	1575
SPA 1567	1585
SPA 1582	1600
SPA 1600	1618
SPA 1607	1625
SPA 1632	1650
SPA 1650	1668
SPA 1657	1675
SPA 1682	1700
SPA 1700	1718
SPA 1707	1725
SPA 1732	1750
SPA 1757	1775
SPA 1782	1800
SPA 1800	1818
SPA 1807	1825
SPA 1832	1850
SPA 1857	1875
SPA 1882	1900
SPA 1900	1918
SPA 1907	1925
SPA 1925	1943
SPA 1932	1950
SPA 1957	1975
SPA 1982	2000
SPA 2000	2018
SPA 2032	2050

Codice / Code Code / Code / Código	L _e [mm]
SPA 2057	2075
SPA 2067	2085
SPA 2082	2100
SPA 2120	2138
SPA 2132	2150
SPA 2182	2200
SPA 2207	2225
SPA 2232	2250
SPA 2240	2258
SPA 2282	2300
SPA 2300	2318
SPA 2307	2325
SPA 2332	2350
SPA 2360	2378
SPA 2382	2400
SPA 2432	2450
SPA 2482	2500
SPA 2500	2518
SPA 2532	2550
SPA 2580	2598
SPA 2582	2600
SPA 2607	2625
SPA 2632	2650
SPA 2650	2668
SPA 2682	2700
SPA 2720	2738
SPA 2725	2743
SPA 2732	2750
SPA 2782	2800
SPA 2800	2818
SPA 2832	2850
SPA 2847	2865
SPA 2882	2900
SPA 2932	2950
SPA 2982	3000
SPA 3000	3018
SPA 3032	3050
SPA 3082	3100
SPA 3150	3168
SPA 3182	3200

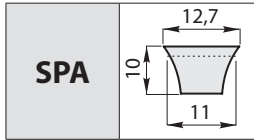

Codice / Code Code / Code / Código	L _i [mm]
SPA 3250	3268
SPA 3282	3300
SPA 3350	3368
SPA 3382	3400
SPA 3400	3418

Codice / Code Code / Code / Código	L _i [mm]
SPA 3450	3468
SPA 3482	3500
SPA 3550	3568
SPA 3650	3668
SPA 3750	3768

Codice / Code Code / Code / Código	L _i [mm]
SPA 4000	4018
SPA 4250	4268
SPA 4500	4518

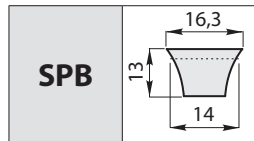

Codice / Code Code / Code / Código	L _e [mm]
SPB 1250	1272
SPB 1280	1302
SPB 1320	1342
SPB 1360	1382
SPB 1400	1422
SPB 1450	1472
SPB 1500	1522
SPB 1550	1572
SPB 1600	1622
SPB 1650	1672
SPB 1700	1722
SPB 1750	1772
SPB 1757	1779
SPB 1800	1822
SPB 1850	1872
SPB 1860	1882
SPB 1900	1922
SPB 1950	1972
SPB 2000	2022
SPB 2020	2042
SPB 2060	2082
SPB 2110	2132
SPB 2120	2142
SPB 2180	2202
SPB 2240	2262
SPB 2246	2268
SPB 2264	2286

Codice / Code Code / Code / Código	L _e [mm]
SPB 2280	2302
SPB 2300	2322
SPB 2320	2342
SPB 2360	2382
SPB 2391	2413
SPB 2410	2432
SPB 2430	2452
SPB 2500	2522
SPB 2530	2552
SPB 2580	2602
SPB 2650	2672
SPB 2680	2702
SPB 2720	2742
SPB 2780	2802
SPB 2800	2822
SPB 2840	2862
SPB 2900	2922
SPB 2950	2972
SPB 3000	3022
SPB 3070	3092
SPB 3150	3172
SPB 3170	3192
SPB 3250	3272
SPB 3350	3372
SPB 3425	3447
SPB 3450	3472
SPB 3550	3572

Codice / Code Code / Code / Código	L _e [mm]
SPB 3650	3672
SPB 3675	3697
SPB 3750	3772
SPB 3800	3822
SPB 3870	3892
SPB 4000	4022
SPB 4060	4082
SPB 4120	4142
SPB 4250	4272
SPB 4310	4332
SPB 4370	4392
SPB 4500	4522
SPB 4750	4772
SPB 4870	4892
SPB 5000	5022
SPB 5300	5322
SPB 5600	5622
SPB 6000	6022
SPB 6300	6322
SPB 6450	6472
SPB 6700	6722
SPB 7100	7122
SPB 7500	7522
SPB 8000	8022
SPB 8500	8522

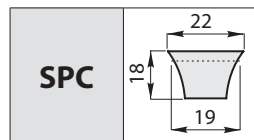

Codice / Code Code / Code / Código	L _e [mm]
SPC 2000	2030
SPC 2120	2150
SPC 2240	2270
SPC 2360	2390
SPC 2500	2530
SPC 2600	2630

Codice / Code Code / Code / Código	L _e [mm]
SPC 2650	2680
SPC 2800	2830
SPC 3000	3030
SPC 3150	3180
SPC 3350	3380
SPC 3550	3580

Codice / Code Code / Code / Código	L _e [mm]
SPC 3750	3780
SPC 4000	4030
SPC 4250	4280
SPC 4500	4530
SPC 4750	4780
SPC 5000	5030

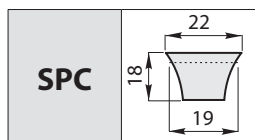

Codice / Code Code / Code / Código	L _e [mm]
SPC 5300	5330
SPC 5600	5630
SPC 6000	6030
SPC 6300	6330
SPC 6700	6730
SPC 7100	7130
SPC 7500	7530

Codice / Code Code / Code / Código	L _e [mm]
SPC 8000	8030
SPC 8500	8530
SPC 9000	9030
SPC 9500	9530
SPC 10000	10030
SPC 10600	10630
SPC 11200	11230

Codice / Code Code / Code / Código	L _e [mm]
SPC 11600	11630
SPC 11800	11830
SPC 12000	12030
SPC 12400	12430
SPC 12500	12530
SPC 15000	15030

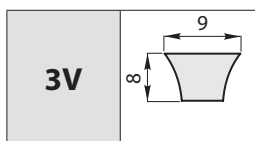

Codice / Code Code / Code / Código	L _e [mm]
3V 250	635
3V 265	675
3V 280	710
3V 300	760
3V 315	800
3V 335	850
3V 355	900
3V 375	955
3V 400	1015
3V 425	1080
3V 450	1145

Codice / Code Code / Code / Código	L _e [mm]
3V 475	1205
3V 500	1270
3V 530	1345
3V 560	1420
3V 600	1525
3V 630	1600
3V 670	1700
3V 710	1805
3V 750	1905
3V 800	2030
3V 850	2160

Codice / Code Code / Code / Código	L _e [mm]
3V 900	2285
3V 950	2415
3V 1000	2540
3V 1060	2690
3V 1120	2845
3V 1180	2995
3V 1250	3175
3V 1320	3355
3V 1400	3555

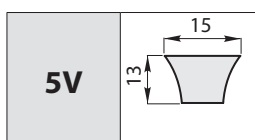

Codice / Code Code / Code / Código	L _e [mm]
5V 500	1270
5V 530	1345
5V 560	1420
5V 600	1525
5V 630	1600
5V 670	1700
5V 710	1805
5V 750	1905
5V 800	2030
5V 850	2160
5V 900	2285
5V 950	2415
5V 1000	2540
5V 1060	2690
5V 1120	2845

Codice / Code Code / Code / Código	L _e [mm]
5V 1180	2995
5V 1250	3175
5V 1320	3355
5V 1400	3555
5V 1500	3810
5V 1600	4065
5V 1700	4320
5V 1750	4445
5V 1800	4570
5V 1900	4825
5V 2000	5080
5V 2120	5385
5V 2240	5690
5V 2360	5995
5V 2500	6350

Codice / Code Code / Code / Código	L _e [mm]
5V 2650	6730
5V 2800	7110
5V 3000	7620
5V 3150	8000
5V 3350	8515
5V 3550	9015

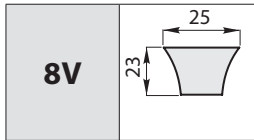

Codice / Code Code / Code / Código	L _e [mm]
8V 1000	2540
8V 1060	2690
8V 1120	2845
8V 1180	2995
8V 1250	3175
8V 1320	3355
8V 1400	3555
8V 1500	3810
8V 1600	4065
8V 1700	4320

Codice / Code Code / Code / Código	L _e [mm]
8V 1800	4570
8V 1900	4825
8V 2000	5080
8V 2120	5385
8V 2240	5690
8V 2360	5995
8V 2500	6350
8V 2650	6730
8V 2800	7110
8V 3000	7620

Codice / Code Code / Code / Código	L _e [mm]
8V 3150	8000
8V 3350	8509
8V 3550	9017
8V 3750	9525
8V 4000	10160
8V 4250	10795
8V 4500	11430
8V 4750	12065
8V 5000	12700

Le cinghie trapezoidali MULTIBAND, con le medesime caratteristiche delle relative cinghie singole, sono indicate in applicazioni con forte variabilità del carico, pulsazioni o disallineamenti che possono causare la fuoriuscita dalle gole delle pulegge.

I singoli profili sono tra loro uniti mediante una banda gommata vulcanizzata sul dorso delle stesse. Le cinghie MULTIBAND sono inoltre particolarmente indicate per trasmissioni verticali, e in presenza di galoppini tenditori cinghia.

MULTIBAND V-belts have the same features as single belts, and they are ideal for applications with large load, angular frequency or misalignment variables that can cause the grooves to come out from the pulleys.

Single profiles are joined together by means of a vulcanised rubber band on their rear side. MULTIBAND belts are also ideal for vertical transmissions, and with belt tensioning tighteners.

Die MULTIBAND-Keilriemen mit denselben Eigenschaften wie die Einzelriemen eignen sich für Anwendungen mit starken Laständerungen, Pulsationen oder Verlagerungen, die ein Austreten aus den Riemenscheibenrillen bewirken können.

Die einzelnen Profile sind auf ihrer Rückseite durch ein Band aus vulkanisiertem Kautschuk vereint.

Die MULTIBAND-Keilriemen sind vorwiegend für vertikale Antriebe und bei einem Einsatz von Kettenspannrädern geeignet.

Les courroies trapézoïdales MULTIBAND, avec les mêmes caractéristiques que les courroies simples connexes, sont indiquées dans les applications avec une forte variabilité de la charge, des pulsations ou des désalignements qui peuvent provoquer la sortie des gorges des poulies.

Les profils simples sont reliés entre eux par une bande de caoutchouc vulcanisé sur le dos de ces dernières. Les courroies MULTIBAND sont également particulièrement adaptées pour les transmissions verticales, et en présence de galopins tendeurs de courroie.

Las correas trapezoidales MULTIBAND, con las mismas características que las correas simples, están recomendadas para aplicaciones con variación de carga considerable, pulsaciones o desalineaciones que pueden provocar que las poleas se salgan de los canales de las guías.

Cada uno de los perfiles están unidos entre sí con una banda de goma vulcanizada en el dorso de las mismas.

Además, las correas MULTIBAND son especialmente indicadas para transmisiones verticales y en presencia de rodillos tensores de correa.

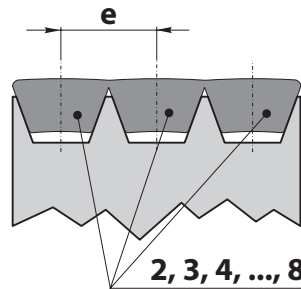
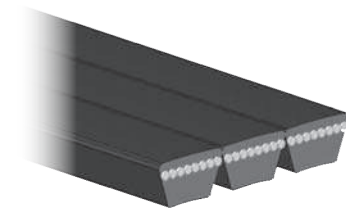

Simbologia

e Interasse gole

Legend

e Centre-to-centre distance between the grooves

Symbol

e Rillenabstand

Symboles

e Entraxe gorges

Símbolos

e Intereje de los canales de guía

Designazione SATI

Gli elementi che contraddistinguono la codifica e designazione SATI delle cinghie MULTIBAND sono:

SATI designation

The elements that distinguish SATI's coding and designation of MULTIBAND belts, are:

SATI-Bezeichnung

Die kennzeichnenden Elemente der SATI-Codierung und -Bezeichnung der MULTIBAND-Riemen sind:

Désignation SATI

Les éléments qui caractérisent la codification et la désignation SATI des courroies MULTIBAND sont :

Designación SATI

Los elementos que caracterizan el sistema de codificación y la designación SATI de las correas MULTIBAND son los siguientes:

MB	B120	3
1°		
	2°	
		3°

- 1°) Identificativo MULTIBAND
- 2°) Sigla profilo singolo adottato
- 3°) Numero profili adottati (da 2 a 8 profili)

- 1) MULTIBAND identifier
- 2) Single profile code used
- 3) Number of profiles used (from 2 to 8 profiles)

- 1.) MULTIBAND-Kennzeichnung
- 2.) Kürzel des angewandten Einzelprofils
- 3.) Anzahl des verwendeten Profile (von 2 bis 8 Profile)

- 1) Identifiant MULTIBAND
- 2) Sigle profil simple adopté
- 3) Nombre de profils adoptés (de 2 à 8 profils)

- 1°) Identificación MULTIBAND
- 2°) Sigla perfil simple adoptado
- 3°) Número de perfiles adoptados (de 2 a 8 perfiles)

Es:
 Il primo campo riporta la stringa MB identificatrice delle MULTIBAND.
 Il secondo campo indica quale profilo singolo si sta adottando (nell'es. cinghia trapez. classica B120). Il terzo campo indica quanti profili accoppiati adotta la cinghia MULTIBAND (nell'es. 3 profili).

Ej.:
 The first field displays the MB identifier string of the MULTIBAND.
 The second field indicates which single profile is being used (in the example, a classical V-belt B120). The third field indicates how many coupled profiles are being used by the MULTIBAND belt (in the example, 3 profiles).

Beispiel:
 Im ersten Feld steht das Kürzel MB für MULTIBAND.
 Das zweite Feld zeigt, welches Einzelprofil verwendet wird (beispielsweise klassischer Keilriemen B120 belt). Im dritten Feld wird die Anzahl der für den MULTIBAND-Riemen gekoppelten Profile angegeben (im Beispiel 3 Profile)

Ex. :
 Le premier champ contient la chaîne de caractères MB identifiant les MULTIBAND.
 Le deuxième champ indique quel profil simple est en cours d'adoption (dans l'exemple courroie trapéz. classique B120). Le troisième champ indique le nombre de profils couplés qu'adopte la courroie MULTIBAND (dans l'exemple 3 profils).

Ej.:
 El primer campo indica la línea MB que sirve para identificar las MULTIBAND.
 El segundo campo indica qué perfil simple se ha adoptado (por ej.: correa trapezoidal clásica B120). El tercer campo indica qué perfiles de acoplamiento adopta la correa MULTIBAND (en el ej. 3 perfiles).

MULTIBAND	MBA	MBB	MBC	MBD	MBSPA	MBSPB	MBSPC	MB3V	MB5V	MB8V
Profilo singolo di riferimento Single reference profile Bezugs-Einzelprofil Profil simple de référence Perfil simple de referencia	A	B	C	D	SPA	SPB	SPC	3V	5V	8V
e [mm]	15	19	25	37	15	19	25	10	17,5	29

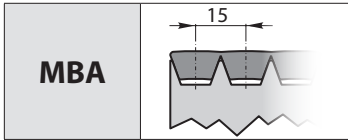

Tipo Type Typ Type Tipo	Numero profili Number of profiles Anzahl der Profile Nombre de profils Número de perfiles
MBA 64	2, ..., 8
MBA 74	2, ..., 8
MBA 98	2, ..., 8

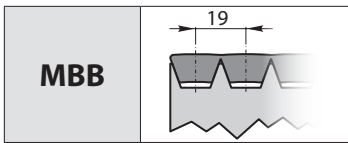

Tipo Type Typ Type Tipo	Numero profili Number of profiles Anzahl der Profile Nombre de profils Número de perfiles
MBB 72	2, ..., 8
MBB 78	2, ..., 8
MBB 86	2, ..., 8
MBB 94	2, ..., 8
MBB 108	2, ..., 8
MBB 120	2, ..., 8
MBB 124	2, ..., 8

Tipo Type Typ Type Tipo	Numero profili Number of profiles Anzahl der Profile Nombre de profils Número de perfiles
MBB 132	2, ..., 8
MBB 133	2, ..., 8
MBB 134	2, ..., 8
MBB 136	2, ..., 8
MBB 138	2, ..., 8
MBB 148	2, ..., 8
MBB 152	2, ..., 8

Tipo Type Typ Type Tipo	Numero profili Number of profiles Anzahl der Profile Nombre de profils Número de perfiles
MBB 173	2, ..., 8
MBB 186	2, ..., 8

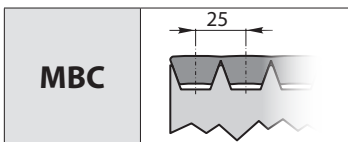

Tipo Type Typ Type Tipo	Numero profili Number of profiles Anzahl der Profile Nombre de profils Número de perfiles
MBC 138	2, ..., 8
MBC 144	2, ..., 8
MBC 160	2, ..., 8
MBC 482	2, ..., 8

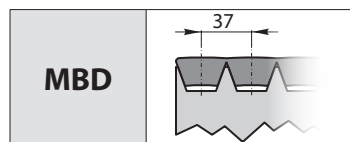

Tipo Type Typ Type Tipo	Numero profili Number of profiles Anzahl der Profile Nombre de profils Número de perfiles
MBD 225	2, ..., 8

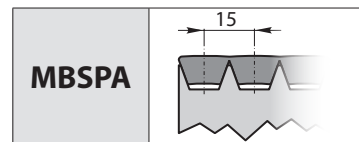

Tipo Type Typ Type Tipo	Numero profili Number of profiles Anzahl der Profile Nombre de profils Número de perfiles
MBSPA 3150	2, ..., 8
MBSPA 3550	2, ..., 8
MBSPA 4000	2, ..., 8

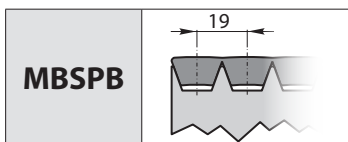

Tipo Type Typ Type Tipo	Numero profili Number of profiles Anzahl der Profile Nombre de profils Número de perfiles
MBSPB 2240	2, ..., 8
MBSPB 2500	2, ..., 8
MBSPB 2580	2, ..., 8
MBSPB 2800	2, ..., 8
MBSPB 2900	2, ..., 8
MBSPB 3000	2, ..., 8
MBSPB 3150	2, ..., 8

Tipo Type Typ Type Tipo	Numero profili Number of profiles Anzahl der Profile Nombre de profils Número de perfiles
MBSPB 3350	2, ..., 8
MBSPB 3550	2, ..., 8
MBSPB 3750	2, ..., 8
MBSPB 4250	2, ..., 8
MBSPB 4370	2, ..., 8
MBSPB 4500	2, ..., 8
MBSPB 4750	2, ..., 8

Tipo Type Typ Type Tipo	Numero profili Number of profiles Anzahl der Profile Nombre de profils Número de perfiles
MBSPB 5000	2, ..., 8
MBSPB 5300	2, ..., 8
MBSPB 5600	2, ..., 8
MBSPB 6000	2, ..., 8
MBSPB 6300	2, ..., 8
MBSPB7100	2, ..., 8

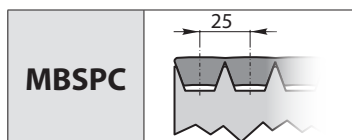

Tipo Type Typ Type Tipo	Numero profili Number of profiles Anzahl der Profile Nombre de profils Número de perfiles
MBSPC 4000	2, ..., 8
MBSPC 4250	2, ..., 8
MBSPC 4750	2, ..., 8
MBSPC 5000	2, ..., 8
MBSPC 5600	2, ..., 8

Tipo Type Typ Type Tipo	Numero profili Number of profiles Anzahl der Profile Nombre de profils Número de perfiles
MBSPC 6000	2, ..., 8
MKBSPC 6300	2, ..., 8
MBSPC 6700	2, ..., 8
MBSPC 7100	2, ..., 8
MBSPC 7500	2, ..., 8

Tipo Type Typ Type Tipo	Numero profili Number of profiles Anzahl der Profile Nombre de profils Número de perfiles
MBSPC 8000	2, ..., 8
MBSPC 8500	2, ..., 8
MBSPC 9000	2, ..., 8
MBSPC 10000	2, ..., 8

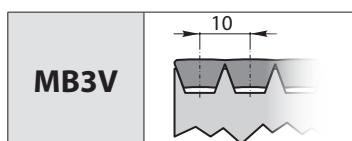

Tipo Type Typ Type Tipo	Numero profili Number of profiles Anzahl der Profile Nombre de profils Número de perfiles
MB3V 850	2, ..., 8
MB3V 1000	2, ..., 8
MB3V 1060	2, ..., 8

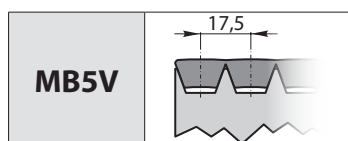

Tipo Type Typ Type Tipo	Numero profili Number of profiles Anzahl der Profile Nombre de profils Número de perfiles
MB5V 630	2, ..., 8
MB5V 850	2, ..., 8
MB5 V 1400	2, ..., 8
MB5V 1800	2, ..., 8
MB5V 2500	2, ..., 8

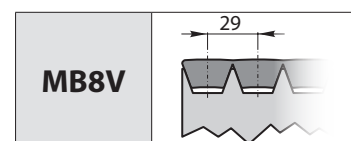

Tipo Type Typ Type Tipo	Numero profili Number of profiles Anzahl der Profile Nombre de profils Número de perfiles
MB8V 1250	2, ..., 8
MB8V 2360	2, ..., 8
MB8V 2800	2, ..., 8
MB8V 3000	2, ..., 8
MB8V 3150	2, ..., 8
MB8V 3350	2, ..., 8
MB8V 3750	2, ..., 8

Le cinghie ESAGONALI sono realizzate con la stessa struttura e capacità di carico delle cinghie a profilo trapezoidale classico di pari sezione. Questa tipologia di cinghia è appositamente sviluppata per la realizzazione di trasmissioni a "serpentina" e quindi per la movimentazione di diverse utenze con movimento alternato e inverso. L'intervallo di temperatura operativa è -20° C ÷ +60° C. Sono idonee all'utilizzo su pulegge a norma ISO4183, DIN2211/1, RMA/MOTA IP-22.

DOUBLE V-belts are made with the same structure and load capacity of classical V-belts with the same number of section. This type of belt is specifically designed for "serpentine" transmissions, therefore, to handle different utilities with alternated or inverse movement. The temperature range is -20° C to +60° C. They are suitable to use with pulleys according to standards ISO4183, DIN2211/1, RMA/MOTA IP-22.

Die DOPPEL-Keilriemen weisen die gleiche Struktur und Belastbarkeit wie die klassischen Keilriemen mit demselben Querschnitt auf. Dieser Riementyp wurde eigens für die Fertigung von Serpentinantrieben entwickelt, also für verschiedene Anwendungen mit abwechselnden und Umkehrbewegungen. Betriebstemperatur von -20 °C bis +60 °C. Sie eignen sich zur Verwendung auf Riemenscheiben nach Norm ISO4183, DIN2211/1, RMA/MOTA IP-22.

Les courroies HEXAGONALES sont réalisées avec la même structure et capacité de charge que les courroies à profil trapézoïdal classique de même section. Ce type de courroie est spécialement développé pour la réalisation de transmissions en « serpentin » et donc pour l'entraînement de différents utilisateurs avec un mouvement alternatif et inversé. La plage de température de fonctionnement est de -20 °C à +60 °C. Elles sont adaptées à une utilisation sur des poulies conformes aux normes ISO 4183, DIN2211/1, RMA/MOTA IP-22, etc.

Las correas HEXAGONALES están fabricadas con la misma estructura y capacidad de carga que las correas de perfil trapezoidal clásico con el mismo tipo de sección. Este tipo de correa se desarrolla específicamente para realizar transmisiones de "serpentin" y por lo tanto para desplazar varios tipos de servicios con un movimiento alternado e inverso. El intervalo de temperatura operativa va de los -20° C a los +60° C. Son idóneas para su uso en poleas conformes a la norma ISO4183, DIN2211/1, RMA/MOTA IP-22.

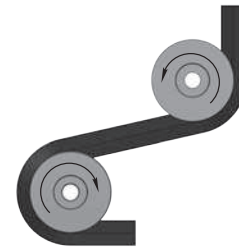
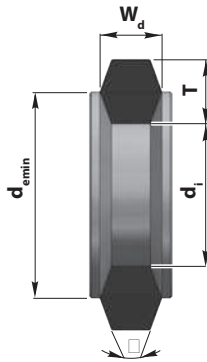
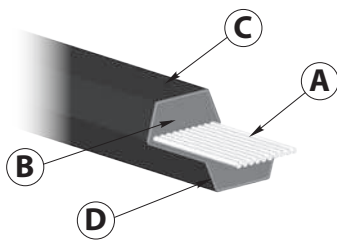

Es. trasmissione alternata
 alternating transmission
 Wechselantrieb
 transmission alternée
 transmisión alternada

- A) Inserti in poliester.
- B) Corpo cinghia.
- C) Rivestimento in tela policloroprenico.
- D) Gomma agglomerante

- A) Polyester inserts.
- B) Belt body.
- C) Polychloroprene sheet covering.
- D) Binding rubber

- A) Einlagen aus Polyester.
- B) Riemenkörper.
- C) Riemenmantel aus Polychloropren-Gewebe.
- D) Bindekautschuk

- A) Inserts en polyester.
- B) Corps courroie.
- C) Revêtement en toile polychloroprène.
- D) Caoutchouc liant

- A) Insertos de poliéster.
- B) Cuerpo de la correa.
- C) Revestimiento de tela policloroprenico.
- D) Caucho aglomerante

Simbologia

- W_d Larghezza primitiva
- T Altezza sezione cinghia
- d_i Diametro interno puleggia
- d_{emin} Diametro esterno puleggia minimo raccomandato
- L_d Sviluppo primitivo cinghia
- L_i Sviluppo interno cinghia
- L_e Sviluppo esterno cinghia
- v_{max} Velocità lineare massima consentita alla cinghia
- angolo trapezio cinghia

Legend

- W_d Pitch width
- T Belt section height
- d_i Internal diameter of the pulley
- d_{emin} Minimum recommended external diameter of the pulley
- L_d Pitch belt circumference
- L_i Internal circumference of the belt
- L_e External circumference of the belt
- v_{max} Maximum permitted linear speed of the belt
- V-belt angle

Symbol

- W_d Wirkbreite
- T Höhe des Riemenquerschnitts
- d_i Innendurchmesser des Riemens
- d_{emin} Min. empfohlener Außendurchmesser der Scheibe
- L_d Wirklänge des Riemens
- L_i Innenlänge des Riemens
- L_e Außenlänge des Riemens
- v_{max} Max. zulässige Lineargeschwindigkeit des Riemens
- Trapezwinkel des Riemens

Symboles

- W_d Largeur primitive
- T Hauteur section courroie
- d_i Diamètre interne poulie
- d_{emin} Diamètre externe poulie minimum conseillé
- L_d Développement primitif courroie
- L_i Développement interne courroie
- L_e Développement externe courroie
- v_{max} Vitesse linéaire maximale consentie à la courroie
- angle trapèze courroie

Símbolos

- W_d Anchura primitiva
- T Altura de la sección de la correa
- d_i Diámetro interno de la polea
- d_{emin} Diámetro externo de la polea mínimo recomendado
- L_d Desarrollo primitivo de la correa
- L_i Desarrollo interno de la correa
- L_e Desarrollo externo de la correa
- v_{max} Velocidad lineal máxima permitida para la correa
- Ángulo del trapecio de la correa

Di seguito le caratteristiche dimensionali delle diverse sezioni disponibili:

Hereunder are the dimensional characteristics of the different sections available:

Abmessungen der verschiedenen, erhältlichen Querschnitte:

Ci-dessous les caractéristiques dimensionnelles des différentes sections disponibles :

A continuación indicamos las características dimensionales de las diferentes secciones disponibles:

Sezione cinghia Belt section Riemenquerschnitt Section courroie Sección de la correa	AA	BB	CC
W_d [mm]	13	17	22
T [mm]	11	15.5	19
$L_i = L_d - \dots$ [mm]	31	44	60
$L_e = L_d + \dots$ [mm]	31	44	60
□ [°]	40	40	40
d_{emin} [mm]	80	125	225
v_{max} [m/s]	33	30	28

Designazione SATI

Gli elementi che contraddistinguono la codifica e designazione SATI delle cinghie ESAGONALI sono:

SATI designation

The elements that distinguish SATI's coding and designation of DOUBLE V-belts, are:

SATI-Bezeichnung

Die kennzeichnenden Elemente der SATI-Codierung und -Bezeichnung der DOPPEL-Keilriemen sind:

Désignation SATI

Les éléments qui caractérisent la codification et la désignation SATI des courroies HEXAGONALES sont :

Designación SATI

Los elementos que caracterizan el sistema de codificación y la designación SATI de las correas HEXAGONALES son los siguientes:

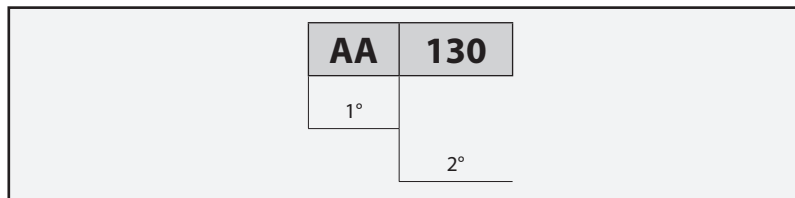

1°) Tipo sezione profilo
 2°) Codice numerico di lunghezza teorica

1) Type of profile section
 2) Numeric code of the theoretic length

1°) Typ des Profilquerschnitts
 2°) Zifferncode der theoretischen Länge

1°) Type de section profil
 2°) Code numérique de la longueur théorique

1°) Tipo de sección del perfil
 2°) Código numérico de la longitud teórica

Dal codice numerico di lunghezza teorica si ottiene lo sviluppo primitivo L_d (in millimetri) moltiplicando tale codice per il coeff. di conversione 25,4 e aggiungendoci una quota dipendente dalla sezione prescelta secondo le seguenti indicazioni:

The pitch circumference is obtained from the numerical code of the theoretic length L_d (in millimetres), by multiplying the said code by the conversion coefficient 25,4 and adding a value that depends on the preset section, according to the following instructions:

Von dem Zifferncode der theoretischen Länge wird die Wirklänge abgeleitet L_d (in Millimeter). Hierzu wird dieser Code mit dem Umrechnungsfaktor 25,4 multipliziert und ein Wert, der abhängig von dem gewählten Querschnitt ist, addiert, siehe nachstehende Anleitung:

À partir du code numérique de la longueur théorique l'on obtient le développement primitif L_d (en millimètres) en multipliant ce code par le coefficient de conversion 25,4 et en y ajoutant une cote dépendant de la section choisie selon les indications suivantes :

Con el número de longitud teórica se obtiene el desarrollo primitivo L_d (en milímetros) multiplicando este código por el coef. de conversión 25,4 y añadiendo una cota que depende de la sección escogida en base a las indicaciones siguientes:

		Tipo sezione / Type of section / Typ des Querschnitts Type de section / Tipo de sección	
$L_d =$ [mm]	Codice numerico di lunghezza teorica Numeric code of the theoretic length Zifferncode der theoretischen Länge Code numérique de la longueur théorique Código numérico de longitud teórica (2°)	x 25,4 +	30 AA
			40 BB
			60 CC

Es:
 Il primo campo riporta il tipo di sezione prescelta (sez. AA).
 Il secondo campo riporta il codice numerico della lunghezza teorica 130.
 La lunghezza primitiva nominale è calcolabile come
 $L_d = 130 \times 25,4 + 30 \square 3332 \text{ mm}$

E.g.:
 The first field displays the type of preset section (sec. AA).
 The second field displays the numeric code of the theoretic length 130.
 The nominal pitch length is calculated as
 $L_d = 130 \times 25,4 + 30 \square 3332 \text{ mm}$

BEISPIEL:
 Im ersten Feld wird der Typ des gewählten Querschnitts gezeigt (Querschn. AA).
 Das zweite Feld zeigt den Zifferncode der theoretischen Länge 130.
 Die Nenn-Wirklänge wird folgendermaßen errechnet
 $L_d = 130 \times 25,4 + 30 \square 3332 \text{ mm}$

Ex. :
 Le premier champ indique le type de section choisi (sec. AA).
 Le deuxième champ indique le code numérique de la longueur théorique 130.
 La longueur primitive nominale est calculée comme
 $L_d = 130 \times 25,4 + 30 \square 3332 \text{ mm}$

Ej. :
 El primer campo indica el tipo de sección escogido (secc. AA).
 El segundo campo indica el código numérico de la longitud teórica 130.
 La longitud primitiva nominal se puede calcular como
 $L_d = 130 \times 25,4 + 30 \square 3332 \text{ mm}$

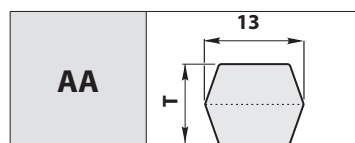

Codice / Code Code / Code / Código	L_d [mm]
AA 63*	1640
AA 64*	1666
AA 65*	1691
AA 66*	1716
AA 67	1742
AA 68	1767
AA 69*	1793
AA 70	1818
AA 71	1843
AA 72	1869
AA 73	1894
AA 74*	1920

Codice / Code Code / Code / Código	L_d [mm]
AA 75	1945
AA 76	1970
AA 77	1996
AA 78	2021
AA 79	2047
AA 80	2072
AA 81	2097
AA 82	2123
AA 83	2148
AA 84	2174
AA 85	2199
AA 86	2224

Codice / Code Code / Code / Código	L_d [mm]
AA 87	2250
AA 88	2275
AA 89	2301
AA 90	2326
AA 91	2351
AA 92	2377
AA 93	2402
AA 94	2428
AA 95	2453
AA 96	2478
AA 97	2504
AA 98	2529

* Disponibili a richiesta.
Non in stock.

* Available upon request.
Not in stock.

* Auf Anfrage erhältlich.
Nicht vorrätig.

* Disponible sur demande.
Pas en stock.

* Disponibles bajo pedido.
No en stock.

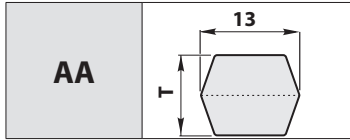

Codice / Code Code / Code / Código	L _d [mm]
AA 99	2555
AA 100	2580
AA 102	2631
AA 103	2656
AA 104	2682
AA 105	2707
AA 107	2758
AA 108	2783
AA 110	2834
AA 112	2885
AA 113	2910
AA 115	2961
AA 116	2986
AA 118	3037

Codice / Code Code / Code / Código	L _d [mm]
AA 120	3088
AA 124	3190
AA 126	3240
AA 127	3266
AA 128	3291
AA 130*	3342
AA 131	3367
AA 132*	3393
AA 134*	3444
AA 136*	3494
AA 138*	3545
AA 140*	3596
AA 142*	3647
AA 144*	3698

Codice / Code Code / Code / Código	L _d [mm]
AA 146*	3748
AA 148*	3799
AA 150*	3850
AA 152	3901
AA 155*	3977
AA 158*	4053
AA 162*	4155
AA 167*	4282
AA 173*	4434
AA 177*	4536
AA 180*	4612
AA 187*	4790

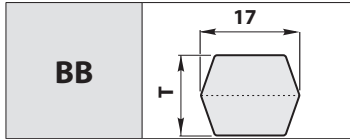

Codice / Code Code / Code / Código	L _d [mm]
BB 75	1960
BB 76	1985
BB 77	2011
BB 78	2036
BB 79	2062
BB 80	2087
BB 81	2112
BB 82	2138
BB 83	2163
BB 84	2189
BB 85	2214
BB 86	2239
BB 87	2265
BB 88	2290
BB 89	2316
BB 90	2341
BB 91	2366
BB 92	2392
BB 93	2417
BB 94	2443
BB 95	2468
BB 96	2493
BB 97	2519
BB 98	2544
BB 99	2570
BB 100	2595
BB 101	2620
BB 102	2646
BB 103	2671
BB 104	2697
BB 105	2722
BB 106	2747
BB 107	2773

Codice / Code Code / Code / Código	L _d [mm]
BB 108	2798
BB 110	2849
BB 112	2900
BB 113	2925
BB 114	2951
BB 115	2976
BB 116	3001
BB 118	3052
BB 120	3103
BB 122	3154
BB 124	3205
BB 126	3255
BB 127	3281
BB 128	3306
BB 130	3357
BB 131	3382
BB 132	3408
BB 133	3433
BB 134	3459
BB 135	3484
BB 136	3509
BB 138	3560
BB 140	3611
BB 142	3662
BB 144	3713
BB 146	3763
BB 147*	3789
BB 148*	3814
BB 151*	3890
BB 152*	3916
BB 154	3967
BB 155	3992
BB 157*	4043

Codice / Code Code / Code / Código	L _d [mm]
BB 158	4068
BB 161	4144
BB 162*	4170
BB 163*	4195
BB 165*	4246
BB 167*	4297
BB 168*	4322
BB 169*	4348
BB 173	4449
BB 175*	4500
BB 177*	4551
BB 180	4627
BB 186*	4779
BB 187*	4805
BB 188*	4830
BB 192*	4932
BB 195	5008
BB 197*	5059
BB 200*	5135
BB 201*	5160
BB 204*	5237
BB 208*	5338
BB 210	5389
BB 212*	5440
BB 214*	5491
BB 217*	5567
BB 220*	5643
BB 221*	5668
BB 223*	5719
BB 224*	5745
BB 225*	5770
BB 228*	5846
BB 229*	5872

* Disponibili a richiesta.
Non in stock.

* Available upon request.
Not in stock.

* Auf Anfrage erhältlich.
Nicht vorrätig.

* Disponible sur demande.
Pas en stock.

* Disponibles bajo pedido.
No en stock.

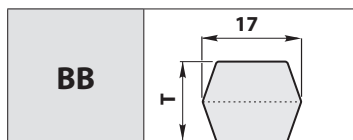

Codice / Code Code / Code / Código	L _d [mm]
BB 232*	5948
BB 237*	6075
BB 240	6151
BB 248	6354
BB 249*	6380
BB 253*	6481
BB 255*	6532
BB 259*	6634

Codice / Code Code / Code / Código	L _d [mm]
BB 265*	6786
BB 270	6913
BB 276*	7065
BB 280*	7167
BB 285*	7294
BB 300	7675
BB 315*	8056
BB 330*	8437

Codice / Code Code / Code / Código	L _d [mm]
BB 345*	8818
BB 360*	9199
BB 361*	9224
BB 366*	9351
BB 374*	9555
BB 394*	10063

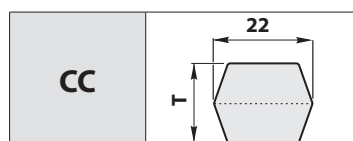

Codice / Code Code / Code / Código	L _d [mm]
CC 91*	2381
CC 92*	2407
CC 93*	2432
CC 94*	2458
CC 95*	2483
CC 96	2508
CC 97*	2534
CC 98*	2559
CC 99*	2585
CC 100*	2610
CC 101*	2635
CC 102*	2661
CC 104*	2712
CC 105	2737
CC 106	2762
CC 108*	2813
CC 110*	2864
CC 111*	2889
CC 112	2915
CC 114*	2966
CC 115*	2991
CC 116*	3016
CC 117*	3042
CC 118*	3067
CC 120	3118
CC 122*	3169
CC 124*	3220
CC 126	3270
CC 128	3321
CC 130*	3372
CC 132*	3423
CC 134*	3474
CC 136*	3524
CC 138*	3575
CC 140	3626
CC 142*	3677
CC 144	3728
CC 145*	3753
CC 146*	3778

Codice / Code Code / Code / Código	L _d [mm]
CC 147*	3804
CC 148*	3829
CC 150*	3880
CC 152*	3931
CC 153	3956
CC 154*	3982
CC 158*	4083
CC 160*	4134
CC 162	4185
CC 165	4261
CC 166*	4286
CC 168*	4337
CC 170	4388
CC 173	4464
CC 175*	4515
CC 177*	4566
CC 178*	4591
CC 180	4642
CC 185*	4769
CC 187*	4820
CC 189*	4871
CC 193	4972
CC 195	5023
CC 197*	5074
CC 200*	5150
CC 204*	5252
CC 208*	5353
CC 210	5404
CC 212*	5455
CC 215*	5531
CC 216*	5556
CC 218*	5607
CC 220*	5658
CC 222*	5709
CC 223*	5734
CC 224*	5760
CC 225*	5785
CC 228*	5861
CC 230*	5912

Codice / Code Code / Code / Código	L _d [mm]
CC 236*	6064
CC 238*	6115
CC 240	6166
CC 248*	6369
CC 250*	6420
CC 255*	6547
CC 260*	6674
CC 261*	6699
CC 265*	6801
CC 268*	6877
CC 270	6928
CC 276*	7080
CC 280*	7182
CC 285*	7309
CC 297*	7614
CC 300*	7690
CC 303*	7766
CC 314*	8046
CC 315*	8071
CC 316*	8096
CC 330*	8452
CC 336*	8604
CC 345*	8833
CC 348*	8909
CC 350*	8960
CC 352*	9011
CC 354*	9062
CC 360	9214

* Disponibili a richiesta.
Non in stock.

* Available upon request.
Not in stock.

* Auf Anfrage erhältlich.
Nicht vorrätig.

* Disponible sur demande.
Pas en stock.

* Disponibles bajo pedido.
No en stock.

Le cinghie DENTELLATE a fianchi aperti fanno parte dell'ultima generazione di cinghie trapezoidali.

Rispetto alle cinghie trapezoidali strette, offrono una maggiore potenza trasmissibile ed minore diametro d'avvolgimento. Sono particolarmente indicate per trasmissioni con alte velocità mantenendo la compatibilità con tutte le pulegge in commercio.

Le cinghie dentellate vengono realizzate con i fianchi rettificati al fine di migliorare l'accoppiamento sulle pulegge e più uniforme la trasmissione. L'intervallo di temperatura operativa è -25° C ÷ +80° C.

Le cinghie DENTELLATE rispondono alle normative ISO4184, BS3790, DIN7753/1, RMA/MPTA IP-22.

Certificazione RoHS e Reach

Cogged RAW EDGE V-belts form part of the innovative V-belts.

Compared to narrow V-belts, they offer increased transmissible power and less rolling diameter. They are ideal for high-speed transmissions and are compatible with all pulleys on the market.

Raw edge belts are made with ground sides in order to improve coupling on pulleys and for more uniform transmission.

The temperature range interval is -25° C ÷ +80° C.

RAW EDGE belts comply with standards ISO4184, BS3790, DIN7753/1, and RMA/MPTA IP-22.

RoHS and Reach certificates

Die ZAHN-Riemen mit offenen Seitenrändern gehören der letzten Generation der Keilriemen an.

Im Vergleich zu den schmalen Keilriemen bieten sie eine höhere übertragbare Leistung und einen kleineren Wickeldurchmesser. Sie sind insbesondere für Laufdurchmesser geeignet und sind mit sämtlichen handelsüblichen Riemenscheiben kompatibel.

Die Zahnriemen haben für eine bessere Kopplung mit den Riemenscheiben und eine gleichmäßigere Übertragung Betriebstemperatur von -25 °C bis +80 °C.

Die VERZAHNTEN Riemen entsprechen den Normen ISO4184, BS3790, DIN7753/1, RMA/MPTA IP-22.

Zertifizierung RoHS und Reach

Les courroies CRANTÉES à flancs ouverts font partie de la nouvelle génération de courroies trapézoïdales.

Par rapport aux courroies trapézoïdales étroites, elles offrent un plus petit diamètre d'enroulement. Elles sont particulièrement adaptées pour les transmissions à hautes vitesses tout en conservant la compatibilité avec toutes les poulies sur le marché.

Les courroies crantées sont réalisées avec les flancs usinés de manière à améliorer l'accouplement sur les poulies et la transmission plus uniforme.

La plage de température de fonctionnement est de -25 °C à +80 °C.

Les courroies CRANTÉES sont conformes aux normes ISO4184, BS3790, DIN7753/1, RMA/MPTA IP-22.

Certification RoHS et Reach

Las correas DENTELLADAS de flancos abiertos forman parte de las correas trapezoidales de última generación.

Respecto a las correas trapezoidales estrechas, ofrecen mayor potencia de transmisión y un diámetro para el bobinado, inferior. Son especialmente indicadas para transmisiones con alta velocidad manteniendo las características compactas respecto a todas las poleas en comercio.

Las correas dentelladas se fabrican con flancos rectificadas para mejorar el acoplamiento en las poleas y para que la transmisión sea más uniforme.

El intervalo de temperatura operativa va de los -25° C a los +80° C

Las correas DENTELLADAS cumplen con las normativas ISO4184, BS3790, DIN7753/1, RMA/MPTA IP-22.

Certificados RoHS y Reach

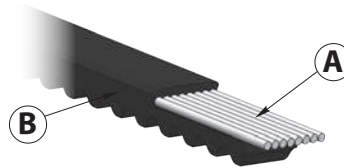

A) Inserti in poliestere.
B) Corpo cinghia in gomma

A) Polyester inserts.
B) Rubber belt body

A) Einlagen aus Polyester.
B) Riemenkörper aus Gummi

A) Inserts en polyester.
B) Corps courroie en caoutchouc

A) Insertos de poliéster.
B) Cuerpo de la correa de caucho

Di seguito le caratteristiche dimensionali delle diverse sezioni disponibili:

Hereunder are the dimensional characteristics of the different sections available:

Abmessungen der verschiedenen, erhältlichen Querschnitte:

Ci-dessous les caractéristiques dimensionnelles des différentes sections disponibles :

A continuación indicamos las características dimensionales de las diferentes secciones disponibles:

Sezione cinghia Belt section Riemenquerschnitt Section courroie Sección de la correa	Strette / Narrow / schmal / Étroites / Estrechass									
	Classiche / Classical / klassisch Classiques / Clásicas			Profilo Europeo / European Profile / Europäisches Profil Profil européen / Perfil Europeo				Profilo Americano American Profile Amerkanisches Profil Profil américain Perfil Americano		
	AX	BX	CX	XPZ	XPA	XPB	XPC	3VX	5VX	
W [mm]	12,7	16,3	22	9,7	12,7	16,3	22	9	15	
W_d [mm]	11	14	19	8,5	11	14	19			
T [mm]	8	11	14	8	10	13	18	8	13	
L_d = L_i + ...	30	43	55					4	11	
L_i = L_d - ... [mm]				37	45	60	83			
L_e = L_i + ... [mm]	50	66	85	51	63	82	113			
d [mm]	50	80	140	56	71	112	180	56	112	
kg/m [kg/m]	0,080	0,165	0,250	0,060	0,110	0,185	0,330	0,060	0,183	
v_{max} [m/s]	48									

Designazione SATI

Gli elementi che contraddistinguono la codifica e designazione SATI delle cinghie DENTELLATE sono:

SATI designation

The elements that distinguish SATI's coding and designation of RAW EDGE belts, are:

SATI-Bezeichnung

Die kennzeichnenden Elemente der SATI-Codierung und -Bezeichnung der VERZAHNTEN Riemen sind:

Désignation SATI

Les éléments qui caractérisent la codification et la désignation SATI des courroies CRANTÉES sont :

Designación SATI

Los elementos que caracterizan el sistema de codificación y la designación SATI de las correas DENTELLADAS son los siguientes:

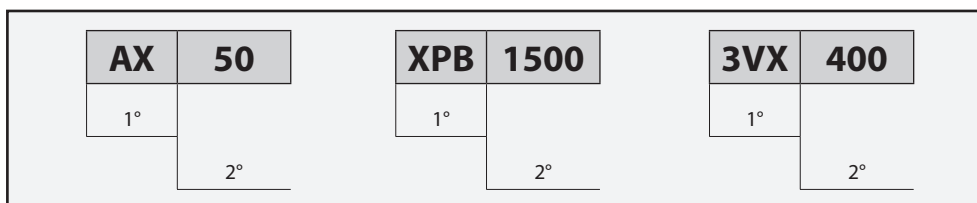

(AX, BX, CX)

(XPA, XPB, XPC, XPZ)

(3VX, 5VX)

Per le sezioni AX, BX, CX:

- 1°) Tipo sezione profilo
- 2°) Sviluppo interno L_i espresso in pollici

For sections AX, BX, CX:

- 1) Type of profile section
- 2) Internal circumference L_i expressed in inches

Für die Querschnitte AX, BX, CX:

- 1.) Typ des Profilquerschnitts
- 2.) Innenlänge L_i ausgedrückt in Zoll

Pour les sections AX, BX, CX :

- 1) Type de section profil
- 2) Développement interne L_i exprimé en pouces

Para las secciones AX, BX, CX:

- 1°) Tipo de sección del perfil
- 2°) Desarrollo interno L_i expresado en pulgadas

Per le sezioni XPA, XPB, XPC e XPZ:

- 1°) Tipo sezione profilo
- 2°) Sviluppo primitivo L_d espresso in millimetri

For sections XPA, XPB, XPC and XPZ:

- 1) Type of profile section
- 2) Pitch circumference L_d expressed in millimetres

Für die Querschnitte XPA, XPB, XPC e XPZ:

- 1.) Typ des Profilquerschnitts
- 2.) Wirklänge L_d ausgedrückt in Millimeter

Pour les sections XPA, XPB, XPC et XPZ :

- 1) Type de section profil
- 2) Développement primitif L_d exprimé en millimètres

Para las secciones XPA, XPB, XPC y XPZ:

- 1°) Tipo de sección del perfil
- 2°) Desarrollo primitivo L_d expresado en milímetros

Per le sezioni 3VX e 5VX:

- 1°) Tipo sezione profilo
- 2°) Sviluppo esterno della cinghia in pollici (L_e) per 10

For sections 3VX and 5VX:

- 1) Type of profile section
- 2) External circumference of the belt in inches (L_e) x 10

Für die Querschnitte 3VX e 5VX:

- 1.) Typ des Profilquerschnitts
- 2.) Außenlänge des Riemens in Zoll (L_e) mal 10

Pour les sections 3VX et 5VX :

- 1) Type de section profil
- 2) Développement externe de la courroie en pouces (L_e) par 10

Para las secciones 3VX y 5VX:

- 1°) Tipo de sección del perfil
- 2°) Desarrollo externo de la correa en pulgadas (L_e) por 10

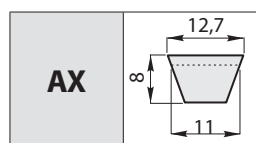

Codice / Code Code / Code / Código	L_i [mm]
AX 20	508
AX 22	559
AX 25	635
AX 29	737
AX 30	762
AX 31	787
AX 32	810
AX 33	838
AX 34	863
AX 35	890
AX 36	914
AX 37	940
AX 38	965
AX 39	990
AX 40	1016
AX 41	1041
AX 42	1067
AX 43	1092
AX 44	1120
AX 45	1143
AX 46	1168
AX 47	1194
AX 48	1220
AX 49	1250
AX 50	1270
AX 51	1295
AX 52	1320
AX 53	1346
AX 54	1372
AX 55	1400

Codice / Code Code / Code / Código	L_i [mm]
AX 56	1425
AX 57	1450
AX 58	1475
AX 59	1500
AX 60	1525
AX 61	1550
AX 62	1575
AX 63	1600
AX 64	1625
AX 65	1650
AX 66	1675
AX 67	1700
AX 68	1725
AX 69	1750
AX 70	1775
AX 71	1800
AX 72	1826
AX 73	1854
AX 74	1880
AX 75	1905
AX 76	1930
AX 77	1956
AX 78	1981
AX 79	2005
AX 80	2031
AX 81	2085
AX 82	2083
AX 83	2100
AX 84	2133
AX 85	2160

Codice / Code Code / Code / Código	L_i [mm]
AX 86	2185
AX 87	2210
AX 88	2235
AX 89	2260
AX 90	2286
AX 91	2311
AX 92	2337
AX 93	2362
AX 94	2383
AX 95	2413
AX 96	2438
AX 97	2464

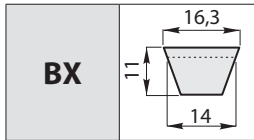

Codice / Code Code / Code / Código	L _i [mm]
BX 28	710
BX 32	813
BX 34	863
BX 35	890
BX 36	914
BX 38	965
BX 39	990
BX 40	1016
BX 41	1041
BX 42	1067
BX 43	1092
BX 44	1120
BX 45	1143
BX 46	1168
BX 47	1194
BX 48	1220
BX 49	1250
BX 50	1270
BX 51	1295
BX 52	1320
BX 53	1346
BX 54	1372
BX 55	1400
BX 56	1425

Codice / Code Code / Code / Código	L _i [mm]
BX 57	1450
BX 58	1475
BX 59	1500
BX 60	1525
BX 61	1550
BX 62	1575
BX 63	1600
BX 64	1625
BX 65	1650
BX 66	1675
BX 67	1700
BX 68	1725
BX 69	1750
BX 70	1775
BX 71	1800
BX 72	1825
BX 73	1854
BX 74	1880
BX 75	1905
BX 76	1930
BX 77	1956
BX 78	1981
BX 79	2005
BX 80	2031

Codice / Code Code / Code / Código	L _i [mm]
BX 81	2058
BX 82	2083
BX 83	2100
BX 84	2133
BX 85	2160
BX 86	2185
BX 87	2210
BX 88	2235
BX 89	2260
BX 90	2286
BX 91	2311
BX 92	2337
BX 93	2362
BX 94	2388
BX 95	2413
BX 96	2438
BX 97	2465
BX 98	2500
BX 100	2540
BX 105	2667
BX 110	2795
BX 116	2945
BX 120	3048

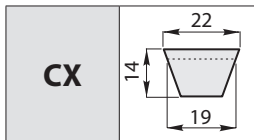

Codice / Code Code / Code / Código	L _i [mm]
CX 51	1295
CX 53	1350
CX 55	1400
CX 60	1524
CX 68	1727
CX 72	1829

Codice / Code Code / Code / Código	L _i [mm]
CX 75	1905
CX 78	1981
CX 81	2057
CX 85	2159
CX 87	2211
CX 90	2286

Codice / Code Code / Code / Código	L _i [mm]
CX 93	2362
CX 96	2438
CX 100	2540
CX 110	2800
CX 114	2896

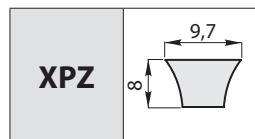

Codice / Code Code / Code / Código	L _e [mm]
XPZ 587	600
XPZ 607	620
XPZ 612	625
XPZ 630	643
XPZ 637	650
XPZ 662	675
XPZ 670	683
XPZ 687	700
XPZ 710	723
XPZ 722	735
XPZ 737	750
XPZ 750	763
XPZ 762	775
XPZ 775	788
XPZ 787	800
XPZ 800	813
XPZ 812	825
XPZ 837	850
XPZ 850	863
XPZ 862	875
XPZ 875	888
XPZ 887	900
XPZ 900	913
XPZ 912	925
XPZ 925	938
XPZ 937	950
XPZ 950	963
XPZ 960	973
XPZ 962	975
XPZ 975	988
XPZ 987	1000
XPZ 1000	1013
XPZ 1012	1025
XPZ 1024	1037

Codice / Code Code / Code / Código	L _e [mm]
XPZ 1037	1050
XPZ 1047	1060
XPZ 1060	1073
XPZ 1062	1075
XPZ 1077	1090
XPZ 1087	1100
XPZ 1112	1125
XPZ 1120	1133
XPZ 1137	1150
XPZ 1140	1153
XPZ 1147	1160
XPZ 1162	1175
XPZ 1180	1193
XPZ 1187	1200
XPZ 1202	1215
XPZ 1212	1225
XPZ 1237	1250
XPZ 1250	1263
XPZ 1262	1275
XPZ 1270	1283
XPZ 1287	1300
XPZ 1312	1325
XPZ 1320	1333
XPZ 1337	1350
XPZ 1340	1353
XPZ 1362	1375
XPZ 1387	1400
XPZ 1400	1413
XPZ 1412	1425
XPZ 1420	1433
XPZ 1437	1450
XPZ 1462	1475
XPZ 1487	1500
XPZ 1500	1513

Codice / Code Code / Code / Código	L _e [mm]
XPZ 1512	1525
XPZ 1520	1533
XPZ 1537	1550
XPZ 1562	1575
XPZ 1587	1600
XPZ 1600	1613
XPZ 1612	1625
XPZ 1637	1650
XPZ 1662	1675
XPZ 1687	1700
XPZ 1700	1713
XPZ 1737	1750
XPZ 1762	1775
XPZ 1787	1800
XPZ 1800	1813
XPZ 1812	1825
XPZ 1850	1863
XPZ 1862	1875
XPZ 1887	1900
XPZ 1900	1913
XPZ 1937	1950
XPZ 1962	1975
XPZ 1987	2000
XPZ 2000	2013
XPZ 2019	2032
XPZ 2037	2050
XPZ 2120	2133
XPZ 2187	2200
XPZ 2240	2253
XPZ 2280	2293
XPZ 2360	2373
XPZ 2500	2513

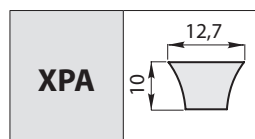

Codice / Code Code / Code / Código	L _e [mm]
XPA612	630
XPA710	728
XPA732	750
XPA757	775
XPA782	800
XPA800	818
XPA807	825
XPA812	830
XPA832	850
XPA850	868
XPA857	875
XPA875	893

Codice / Code Code / Code / Código	L _e [mm]
XPA882	900
XPA900	918
XPA907	925
XPA925	943
XPA932	950
XPA950	968
XPA957	975
XPA982	1000
XPA1000	1018
XPA1007	1025
XPA1012	1030
XPA1032	1050

Codice / Code Code / Code / Código	L _e [mm]
XPA1048	1066
XPA1060	1078
XPA1082	1100
XPA1107	1125
XPA1120	1138
XPA1132	1150
XPA1150	1168
XPA1157	1175
XPA1180	1198
XPA1207	1225
XPA1232	1250
XPA1250	1268

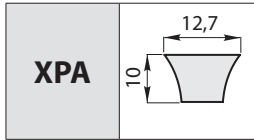

Codice / Code Code / Code / Código	L _e [mm]
XPA1257	1275
XPA1282	1300
XPA1307	1325
XPA1320	1338
XPA1332	1350
XPA1357	1375
XPA1382	1400
XPA1400	1418
XPA1407	1425
XPA1432	1450
XPA1450	1468
XPA1457	1475
XPA1482	1500
XPA1500	1518
XPA1507	1525
XPA1532	1550
XPA1550	1568
XPA1557	1575
XPA1582	1600
XPA1600	1618
XPA1607	1625
XPA1632	1650

Codice / Code Code / Code / Código	L _e [mm]
XPA1682	1700
XPA1700	1718
XPA1707	1725
XPA1732	1750
XPA1757	1775
XPA1782	1800
XPA1800	1818
XPA1807	1825
XPA1832	1850
XPA1857	1875
XPA1882	1900
XPA1900	1918
XPA1907	1925
XPA1932	1950
XPA1957	1975
XPA1982	2000
XPA2000	2018
XPA2032	2050
XPA2057	2075
XPA2082	2100
XPA2120	2138
XPA2240	2258

Codice / Code Code / Code / Código	L _e [mm]
XPA2282	2300
XPA2293	2311
XPA2300	2318
XPA2307	2325
XPA2360	2378
XPA2432	2450
XPA2482	2500
XPA2500	2518
XPA2580	2598
XPA2582	2600
XPA2650	2668
XPA2682	2700
XPA2720	2738
XPA2800	2818
XPA3000	3018
XPA3150	3168
XPA3350	3368
XPA3550	3568
XPA3750	3768
XPA4000	4018
XPA4250	4268
XPA4500	4518

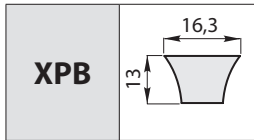

Codice / Code Code / Code / Código	L _e [mm]
XPB1250	1272
XPB1260	??
XPB1270	??
XPB1320	1342
XPB1340	??
XPB1350	??
XPB1360	??
XPB1400	1422
XPB1450	1472
XPB1470	??
XPB1500	1522
XPB1514	??
XPB1550	1572
XPB1600	1622
XPB1650	1672
XPB1690	??
XPB1700	1722

Codice / Code Code / Code / Código	L _e [mm]
XPB1750	1772
XPB1800	1822
XPB1900	1922
XPB2000	2022
XPB2060	2082
XPB2120	2142
XPB2240	2262
XPB2280	2302
XPB2360	2382
XPB2400	??
XPB2500	2522
XPB2530	2552
XPB2580	2602
XPB2650	2672
XPB2680	2702
XPB2710	??
XPB2730	??

Codice / Code Code / Code / Código	L _e [mm]
XPB2800	2822
XPB2840	2862
XPB2900	2922
XPB3000	3022
XPB3150	3172
XPB3350	3372
XPB3550	3572
XPB3750	3772
XPB3800	3822
XPB3825	??
XPB4000	4022
XPB4050	??
XPB4250	4272
XPB4300	??
XPB4500	4522
XPB4550	??
XPB5000	5022

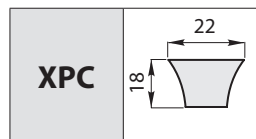

Codice / Code Code / Code / Código	L _e [mm]
XPC2000	2030
XPC2120	2150
XPC2240	2270
XPC2360	2390
XPC2500	2530
XPC2650	2680

Codice / Code Code / Code / Código	L _e [mm]
XPC2800	2830
XPC3000	3030
XPC3150	3180
XPC3350	3380
XPC3550	3580
XPC3750	3780

Codice / Code Code / Code / Código	L _e [mm]
XPC4000	4030
XPC4250	4280
XPC4500	4530
XPC5000	5030

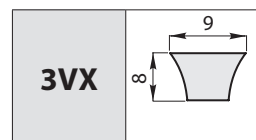

Codice / Code Code / Code / Código	L _e [mm]
3VX 250*	635
3VX 260*	660
3VX 265*	675
3VX 280*	710
3VX 300*	760
3VX 315*	800
3VX 335*	850
3VX 350*	890
3VX 355*	900

Codice / Code Code / Code / Código	L _e [mm]
3VX 375*	955
3VX 400*	1015
3VX 412*	1045
3VX 425*	1080
3VX 450*	1145
3VX 475*	1205
3VX 500*	1270
3VX 520*	1320
3VX 530*	1345

Codice / Code Code / Code / Código	L _e [mm]
3VX 560*	1420
3VX 600*	1525
3VX 617*	1565
3VX 630*	1600
3VX 670*	1700
3VX 710*	1805
3VX 750*	1905
3VX 800*	2030
3VX 900*	2285

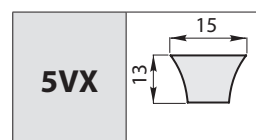

Codice / Code Code / Code / Código	L _e [mm]
5VX 500*	1270
5VX 530*	1345
5VX 560*	1422
5VX 600*	1522
5VX 630*	1622
5VX 650*	1672
5VX 670*	1722
5VX 710*	1822
5VX 750*	1922

Codice / Code Code / Code / Código	L _e [mm]
5VX 800*	2022
5VX 820*	2082
5VX 840*	2142
5VX 900*	2302
5VX 950*	2415
5VX 1000*	2552
5VX 1060*	2702
5VX 1120*	2862
5VX 1180*	3022

Codice / Code Code / Code / Código	L _e [mm]
5VX 1250*	3172
5VX 1320*	3372
5VX 1400*	3572
5VX 1500*	3810
5VX 1600*	4065
5VX 1700*	4320
5VX 1900*	4825

* Disponibili a richiesta.
Non in stock.

* Available upon request.
Not in stock.

* Auf Anfrage erhältlich.
Nicht vorrätig.

* Disponible sur demande.
Pas en stock.

* Disponibles bajo pedido.
No en stock.

Le cinghie striate POLI-V, sono caratterizzate da profili ribassati ed elevati coefficienti d'attrito grazie alla presenza delle nervature multiple che le contraddistinguono. Con le cinghie POLI-V è possibile realizzare trasmissioni ad elevata velocità lineari in assenza di vibrazioni e con elevate potenze trasmesse.

Ribbed POLY-V-belts are characterised by lower profiles and high friction coefficients as a result of multiple ribs that distinguish them. Using POLY-V-belts, it is possible to reach high-speed linear transmissions with no vibrations and high transmitted power.

Die gerippten POLI-V-Riemen sind durch tiefe und Relief-Profil und einen hohen Reibungskoeffizient durch die mehrfachen Rippen gekennzeichnet. Mithilfe von POLI-V-Riemem können lineare Hochgeschwindigkeitsantriebe ohne Vibrationen und Leistungübertragung gebaut werden.

Les courroies étroites POLI-V, sont caractérisées par des profils rabaisés et des coefficients de frottement élevés grâce à la présence de nombreuses cannelures qui les distinguent. Avec les courroies POLI-V, il est possible de réaliser des transmissions à vitesses linéaires élevées sans vibrations et avec des puissances transmises élevées.

Las correas acanaladas POLI-V se caracterizan por perfiles rebajados y coeficientes de fricción elevados gracias a la presencia de nervaduras múltiples que las caracterizan. Con las correas POLI-V se pueden realizar transmisiones de alta velocidad lineales sin vibraciones y con potencias transmitidas elevadas.

Le cinghie POLI-V rispondono alle normative RMA IP-26, DIN 7867 e ASAE S 211.5.

POLY-V-belts comply with standards RMA IP-26, DIN 7867 and ASAE S 211.5.

Die POLI-V-Riemen entsprechen den Normen RMA IP-26, DIN 7867 und ASAE S 211.5.

Les courroies POLI-V sont conformes aux normes RMA IP-26, DIN 7867 et ASAE S 211.5.

Las correas POLI-V cumplen con las normativas RMA IP-26, DIN 7867 y ASAE S 211.5.

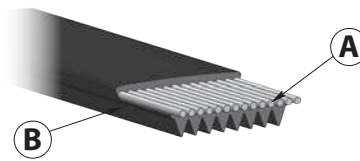

A) Inserti in poliestere.
B) Corpo cinghia in gomma

A) Polyester inserts.
B) Rubber belt body

A) Einlagen aus Polyester.
B) Riemenkörper aus Gummi

A) Inserts en polyester.
B) Corps courroie en caoutchouc

A) Insertos de poliéster.
B) Cuerpo de la correa de caucho

Di seguito le caratteristiche dimensionali delle diverse sezioni disponibili:

Hereunder are the dimensional characteristics of the different sections available:

Abmessungen der verschiedenen erhältlichen Querschnitte:

Ci-dessous les caractéristiques dimensionnelles des différentes sections disponibles :

A continuación indicamos las características dimensionales de las diferentes secciones disponibles:

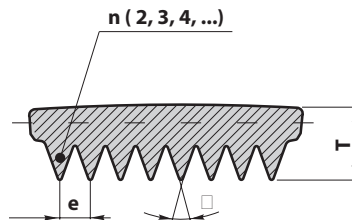

Sezione cinghia Belt section Riemenquerschnitt Section courroie Sección de la correa		H *	J	K *	L	M *
e	[mm]	1,60	2,34	3,56	4,70	9,40
T	[mm]	3,0	3,5	6,0	9,5	16,5
□	[°]	40°	40°	40°	40°	40°
Kg/m	[kg/m] n=1	0,0053	0,0093	0,023	0,036	0,150
Diametro minimo di avvolgimento Minimum rolling diameter Min. Laufdurchmesser Diamètre minimum d'enroulement Diámetro mínimo de bobinado [mm]		13	20	40	75	180
Diametro minimo galoppino Minimum belt tightener diameter Mindestdurchmesser des Kettenspannrads Diamètre minimum poulie folle Diámetro mínimo del rodillo tensor [mm]		40	45	80	140	300

* Disponibili a richiesta.
Non in stock.

* Available upon request.
Not in stock.

* Auf Anfrage erhältlich.
Nicht vorrätig.

* Disponible sur demande.
Pas en stock.

* Disponibles bajo pedido.
No en stock.

Designazione SATI

Gli elementi che contraddistinguono la codifica e designazione SATI delle cinghie POLI-V sono:

SATI designation

The elements that distinguish SATI's coding and designation of POLI-V-belts, are:

SATI-Bezeichnung

Die kennzeichnenden Elemente der SATI-Codierung und -Bezeichnung der POLI-V Riemen sind:

Désignation SATI

Les éléments qui caractérisent la codification et la désignation SATI des courroies POLI-V sont :

Designación SATI

Los elementos que caracterizan la codificación y la designación SATI de las correas para POLI-V son los siguientes:

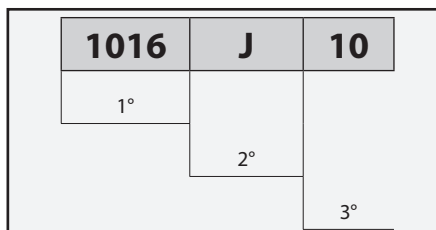

- 1°) Lunghezza primitiva L_p in millimetri
 2°) Tipo passo
 3°) Numero nervature

- 1) Pitch length L_p in millimetres
 2) Pitch type
 3) Number of ribs

- 1.) Wirklänge L_p in Millimeter
 2.) Teilungstyp
 3.) Anzahl der Rippen

- 1) Longueur primitive L_p en millimètres
 2) Type de pas
 3) Nombre de cannelures

- 1°) Longitud interna L_p en milímetros
 2°) Identificación de la correa para VARIADORES
 3°) Sección $W \times T$ en milímetros

Es:
 Nell'esempio il 1° campo identifica una lunghezza primitiva $L_p = 1016$ mm, il 2° campo indica la tipologia richiesat J ed il 3° campo fornisce l'indicazione di quante nervature deve essere composta la cinghia ($n=10$).

E.g:
 In the example, the 1st field indicates the pitch length $L_p = 1016$ mm; the 2nd field indicates the type requested, and the 3rd field supplies information regarding how many ribs the belt must be composed of ($n=10$).

BEISPIEL:
 Im Beispiel steht das 1. Feld für die Wirklänge von $L_p = 1016$ mm, das 2. Feld gibt den angefragten Typ J an und das 3. Feld gibt die Anzahl der Rippen des Riemens an ($n=10$).

Ex. :
 Dans l'exemple le 1er champ identifie une longueur primitive $L_p = 1016$ mm, le 2ème champ indique le type demandé J et le 3ème champ fournit le nombre de cannelures dont la courroie doit être composée ($n = 10$).

Ej. :
 En el ejemplo el 1er campo identifica una longitud interna $L_p = 1180$ mm, el 2° campo VR indica que se está seleccionando una correa para VARIADORES de VELOCIDAD y el 3er campo proporciona la indicación de la sección requerida ($W \times T=37 \times 10$).

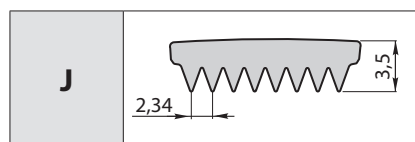

Codice / Code Code / Code / Código	L_p	
	[mm]	[inch]
356 J	356	14
381 J	381	15
406 J	406	16
432 J	432	17
457 J	457	18
483 J	3 8	19
508 J	508	20
533 J	533	21
559 J	559	22
584 J	584	23
610 J	610	24
635 J	635	25
660 J	660	26
686 J	686	27
711 J	711	28
723 J*	723	28,5
737 J	737	29
762 J	762	30
790 J	790	31
813 J	813	32
838 J	838	33
864 J	864	34
889 J	889	35
914 J	914	36

Codice / Code Code / Code / Código	L_p	
	[mm]	[inch]
940 J	940	37
950 J	950	37,4
965 J	965	38
991 J	991	39
1016 J	1016	40
1041 J	1041	41
1054 J	1054	41,5
1067 J	1067	42
1092 J	1092	43
1110 J*	1110	43,7
1118 J	1118	44
1126 J	1126	44,3
1143 J	1143	45
1150 J	1150	45,3
1168 J	1168	46
1194 J	1194	47
1219 J	1219	48
1233 J*	1233	48,5
1245 J	1245	49
1270 J	1270	50
1280 J*	1280	50,4
1295 J*	1295	51
1301 J*	1301	51,2
1315 J	1315	51,8

Codice / Code Code / Code / Código	L_p	
	[mm]	[inch]
1321 J	1321	52
1333 J*	1333	52,5
1346 J	1346	53
1355 J*	1355	53,3
1372 J	1372	54
1397 J	1397	55
1428 J	1428	56,2
1473 J	1473	58
1549 J	1549	61
1600 J*	1600	63
1651 J	1651	65
1663 J*	1663	65,5
1752 J	1752	69
1854 J	1854	73
1895 J*	1895	74,5
1910 J*	1910	75,2
1956 J*	1956	77
1992 J*	1992	78,5
2083 J*	2083	82
2210 J	2210	87
2337 J*	2337	92
2413 J*	2413	95
2489 J	2489	98

* Disponibili a richiesta.
Non in stock.

* Available upon request.
Not in stock.

* Auf Anfrage erhältlich.
Nicht vorrätig.

* Disponible sur demande.
Pas en stock.

* Disponibles bajo pedido.
No en stock.

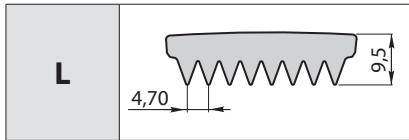

Codice / Code Code / Code /Código	L _p	
	[mm]	[inch]
954 L	954	37,5
991 L	991	39
1075 L	1075	42,3
1270 L	1270	50
1333 L	1333	52,5
1371 L	1371	54
1397 L	1397	55
1422 L	1422	56
1480 L*	1480	58,3
1562 L	1562	61,5
1613 L	1613	63,5
1664 L	1664	65,5
1715 L	1715	67,5
1764 L	1764	69,5
1803 L	1803	71
1841 L	1841	72,5

Codice / Code Code / Code /Código	L _p	
	[mm]	[inch]
1943 L	1943	76,5
1981 L	1981	78
2020 L	2020	79,5
2070 L	2070	81,5
2096 L	2096	82,5
2134 L	2134	84
2197 L*	2197	86,5
2235 L	2235	88
2324 L	2324	91,5
2362 L	2362	93
2476 L	2476	97,5
2515 L	2515	99
2705 L	2705	106,5
2743 L	2743	108
2845 L	2845	112
2895 L	2895	114

Codice / Code Code / Code /Código	L _p	
	[mm]	[inch]
2921 L	2921	115
2997 L	2997	118
3086 L	3086	121,5
3124 L	3124	123
3289 L	3289	129,5
3327 L	3327	131
3492 L	3492	137,5
3696 L	3696	145,5
4051 L	4051	159,5
4191 L	4191	165
4470 L	4470	176
4622 L	4622	182
5029 L	5029	198
5385 L	5385	212

* Disponibili a richiesta.
Non in stock.

* Available upon request.
Not in stock.

* Auf Anfrage erhältlich.
Nicht vorrätig.

* Disponible sur demande.
Pas en stock.

* Disponibles bajo pedido.
No en stock.

Le cinghie per VARIATORI di VELOCITA' nascono appositamente per l'utilizzo su pulegge variabili in applicazioni per variatori di velocità industriali.

La conformazione dei denti è studiata appositamente per conferire al corpo cinghia elevata flessibilità e permette alla stessa di dissipare il calore generatosi durante il funzionamento. Ottima resistenza all'olio ed elevate potenze trasmissibili.

VARIABLE SPEED belts are specifically designed to be used on variable pulleys in applications for industrial variable speeds.

The structure of the teeth is specifically studied to make the body of the belts flexible and enable it to dissipate heat generated during operation. Perfect resistance to oil and high transmissible power.

Die Riemen für GESCHWINDIGKEITSREGELGETRIEBE sind eigens für die Verwendung mit verstellbaren Keilriemenscheiben, die für industrielle Geschwindigkeitsregelgetriebe eingesetzt werden, ausgelegt.

Die Form der Zähne ist für eine hohe Flexibilität des Riemenkörpers konzipiert und ermöglicht die Ableitung der während des Betriebs entstandenen Hitze. Optimale Widerstandsfähigkeit gegen Schmieröl und hohe Übertragungsleistungen.

Les courroies de VARIATEURS de VITESSE sont conçues spécialement pour l'utilisation sur des poulies variables dans des applications pour variateurs de vitesse industriels.

La conformation de la denture est conçue spécifiquement pour conférer au corps des courroies une haute flexibilité et permet à celle-ci de dissiper la chaleur se produisant pendant le fonctionnement. Excellente résistance à l'huile et puissances transmissibles élevées.

Las correas para VARIADORES DE VELOCIDAD se fabrican especialmente para usarlas en poleas variables, para las aplicaciones en variadores de velocidad industriales.

La forma de los dientes está pensada específicamente para proporcionar elevada flexibilidad al cuerpo de la misma y para disipar el calor que se genera durante el funcionamiento. Óptima resistencia al aceite y potencias de transmisión elevadas.

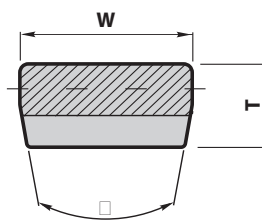
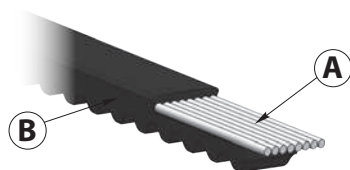

A) Inserti in poliestere.
B) Corpo cinghia in gomma

A) Polyester inserts.
B) Rubber belt body

A) Einlagen aus Polyester.
B) Riemenkörper aus Gummi

A) Inserts en polyester.
B) Corps courroie en caoutchouc

A) Insertos de poliéster.
B) Cuerpo de la correa de caucho

Sezione cinghia Belt section Riemenquerschnitt Section courroie Sección de la correa		13x6*	17X6	22X8	27x8*	28X8	37X10	47X12	55X16	70x19*
W	[mm]	13	17	22	27	28	37	47	55	70
T	[mm]	6	6	8	8	8	10	12	16	19
□	[°]	26°	26°	26°	26°	26°	28°	28°	28°	28°

* Solo su richiesta

* Only upon request

* Nur auf Anfrage

* Seulement sur demande

* Solo bajo pedido

Designazione SATI

Gli elementi che contraddistinguono la codifica e designazione SATI delle cinghie per VARIATORI sono:

SATI designation

The elements that distinguish SATI's coding and designation of VARIABLE SPEED belts, are:

SATI-Bezeichnung

Die kennzeichnenden Elemente der SATI-Codierung und -Bezeichnung der Riemen für REGELGETRIEBE sind:

Désignation SATI

Les éléments qui caractérisent la codification et la désignation SATI des courroies de VARIATEURS sont:

Designación SATI

Los elementos que caracterizan la codificación y la designación SATI de las correas para VARIADORES son los siguientes:

1180	VR	37X10
1°	2°	3°

- 1°) Lunghezza interna L_i in millimetri
- 2°) Identificativo cinghia per VARIATORI
- 3°) Sezione $W \times T$ in millimetri

- 1) Internal length L_i in millimetres
- 2) Belt identifier for VARIABLE SPEED belts
- 3) $W \times T$ section in millimetres

- 1°) Innenlänge L_i in Millimeter
- 2°) Kennzeichen des Riemens für REGELGETRIEBE
- 3°) Querschnitt $W \times T$ in Millimeter

- 1°) Longueur interne L_i en millimètres
- 2°) Identifiant de la courroie pour VARIATEURS
- 3°) Section $W \times T$ en millimètres

- 1°) Longitud interna L_i en milímetros
- 2°) Identificación de la correa para VARIADORES
- 3°) Sección $W \times T$ en milímetros

Es:
Nell'esempio il 1° campo identifica una lunghezza interna $L_i = 1180$ mm, il 2° campo VR indica che si sta selezionando una cinghia per VARIATORI di VELOCITA' ed il 3° campo fornisce l'indicazione della sezione richiesta ($W \times T = 37 \times 10$).

Eg.:
In the example, the 1st field indicates an internal length $L_i = 1180$ mm; the 2nd VR field indicates that it is selecting a VARIABLE SPEED belt, and the 3rd field supplies information regarding the requested section ($W \times T = 37 \times 10$).

BEISPIEL:
Beispiel steht das 1. Feld für eine Innenlänge von $L_i = 1180$ mm, das 2. Feld gibt an, dass gerade ein Riemen für GESCHWINDIGKEITSREGELER gewählt wird und das 3. Feld liefert die Angabe des angefragten Querschnitts ($W \times T = 37 \times 10$).

Ex.:
Dans l'exemple le 1er champ identifie une longueur interne $L_i = 1180$ mm, le 2ème champ VR indique l'on est en train de sélectionner une courroie pour VARIATEURS de VITESSE et le 3ème champ fournit l'indication de la section demandée ($W \times T = 37 \times 10$).

Ej.:
En el ejemplo el 1er campo identifica una longitud interna $L_i = 1180$ mm, el 2° campo VR indica que se está seleccionando una correa para VARIADORES de VELOCIDAD y el 3er campo proporciona la indicación de la sección requerida ($W \times T = 37 \times 10$).

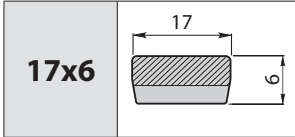

Tipo / Type Typ / Type / Tipo	L _i [mm]
17 X 6	550
17 X 6	600
17 X 6	650
17 X 6	700
17 X 6	750

Tipo / Type Typ / Type / Tipo	L _i [mm]
17 X 6	800
17 X 6	850
17 X 6	900
17 X 6	1000
17 X 6	1050

Tipo / Type Typ / Type / Tipo	L _i [mm]
17 X 6	1100
17 X 6	1150
17 X 6	1200
17 X 6	1300

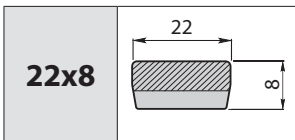

Tipo / Type Typ / Type / Tipo	L _i [mm]
22 X 8	485
22 X 8	500
22 X 8	525
22 X 8	550
22 X 8	561
22 X 8	575
22 X 8	600
22 X 8	625
22 X 8	650
22 X 8	700
22 X 8	750

Tipo / Type Typ / Type / Tipo	L _i [mm]
22 X 8	775
22 X 8	800
22 X 8	850
22 X 8	900
22 X 8	950
22 X 8	1000
22 X 8	1060
22 X 8	1120
22 X 8	1180
22 X 8	1225
22 X 8	1250

Tipo / Type Typ / Type / Tipo	L _i [mm]
22 X 8	1320
22 X 8	1400
22 X 8	1500
22 X 8	1600
22 X 8	1640
22 X 8	1800
22 X 8	1900
22 X 8	2000
22 X 8	2120

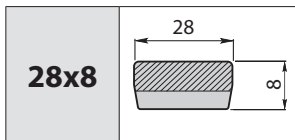

Tipo / Type Typ / Type / Tipo	L _i [mm]
28 X 8	500
28 X 8	525
28 X 8	550
28 X 8	600
28 X 8	625
28 X 8	645
28 X 8	695
28 X 8	745
28 X 8	800
28 X 8	845

Tipo / Type Typ / Type / Tipo	L _i [mm]
28 X 8	895
28 X 8	945
28 X 8	995
28 X 8	1005
28 X 8	1055
28 X 8	1115
28 X 8	1180
28 X 8	1250
28 X 8	1300
28 X 8	1320

Tipo / Type Typ / Type / Tipo	L _i [mm]
28 X 8	1395
28 X 8	1500
28 X 8	1600
28 X 8	1700
28 X 8	1800
28 X 8	1900
28 X 8	2000
28 X 8	2500

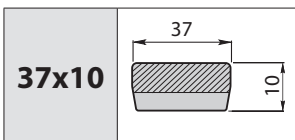

Tipo / Type Typ / Type / Tipo	L _i [mm]
37 X 10	675
37 X 10	700
37 X 10	750
37 X 10	800
37 X 10	850
37 X 10	900
37 X 10	950

Tipo / Type Typ / Type / Tipo	L _i [mm]
37 X 10	1000
37 X 10	1060
37 X 10	1120
37 X 10	1180
37 X 10	1250
37 X 10	1320
37 X 10	1400

Tipo / Type Typ / Type / Tipo	L _i [mm]
37 X 10	1500
37 X 10	1600
37 X 10	1700
37 X 10	1800
37 X 10	2000
37 X 10	2240
37 X 10	2500

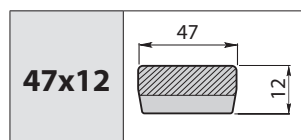

Tipo / Type Typ / Type / Tipo	L _i [mm]
47 X 12	600
47 X 12	750
47 X 12	850
47 X 12	875
47 X 12	900
47 X 12	950
47 X 12	1000
47 X 12	1030
47 X 12	1060

Tipo / Type Typ / Type / Tipo	L _i [mm]
47 X 12	1120
47 X 12	1145
47 X 12	1180
47 X 12	1250
47 X 12	1270
47 X 12	1320
47 X 12	1400
47 X 12	1435
47 X 12	1500

Tipo / Type Typ / Type / Tipo	L _i [mm]
47 X 12	1565
47 X 12	1600
47 X 12	1700
47 X 12	1740
47 X 12	1800
47 X 12	2060
47 X 12	2210
47 X 12	2240
47 X 12	2500

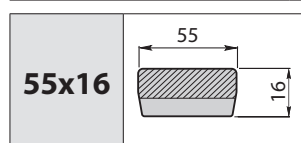

Tipo / Type Typ / Type / Tipo	L _i [mm]
55 X 16	960
55 X 16	1180
55 X 16	1250
55 X 16	1320
55 X 16	1400
55 X 16	1500

Tipo / Type Typ / Type / Tipo	L _i [mm]
55 X 16	1600
55 X 16	1700
55 X 16	1800
55 X 16	1900
55 X 16	2000
55 X 16	2120

Tipo / Type Typ / Type / Tipo	L _i [mm]
55 X 16	2240
55 X 16	2360
55 X 16	2800
55 X 16	3150

Le cinghie PIANE sono realizzate in gomma con trefoli di poliestere. Grazie alla loro leggerezza possono sopportare elevate velocità di trasmissione. Le cinghie PIANE permettono di realizzare trasmissioni con minimi ingombri, lasciano ridotte quantità di polveri durante il funzionamento e possono lavorare a temperature di -20°C a +70°C.

Flat belts are made from rubber with polyester strands. Since they are light, they can support high-speed transmission. FLAT belts enable compact transmissions, leave smaller amounts of dust during operation and can operate at temperatures ranging between -20°C and +70°C.

Die FLACHEN Riemen sind aus Gummi mit Polyesterlitzen gefertigt. Dank ihres leichten Gewichts erreichen sie hohe Übertragungsgeschwindigkeiten. Die FLACHEN Riemen ermöglichen die Herstellung von kompakt gebauten Antrieben, geben eine geringe Menge an Staub während des Betriebs an und können bei Temperaturen zwischen -20 °C und +70 °C arbeiten.

Les courroies PLATES sont réalisées en caoutchouc avec des torons en polyester. Grâce à leur légèreté elles peuvent supporter des vitesses de transmission élevées. Les courroies PLATES permettent de réaliser des transmissions avec des cotes minimales d'encombrement, laissent des quantités réduites de poussière pendant le fonctionnement et peuvent fonctionner à des températures de -20 °C à +70 °C.

Las correas PLANAS están fabricadas en caucho con cordones de poliéster. Siendo ligeras pueden soportar altas velocidades de transmisión. Las correas PLANAS permiten realizar transmisiones que ocupan espacios mínimos, dejan poca cantidad de polvo mientras funcionan y pueden trabajar a temperaturas comprendidas entre los -20°C y los +70°C.

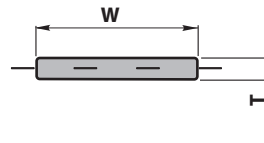
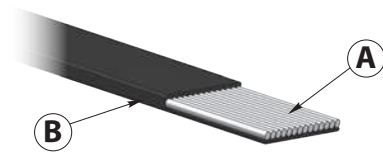

A) Inserti in poliestere.
B) Corpo cinghia in gomma

W Larghezza
T Spessore

A) Polyester inserts.
B) Rubber belt body

W Width
T Thick

A) Einlagen aus Polyester.
B) Riemenkörper aus Gummi

W Breite
T Stärke

A) Inserts en polyester.
B) Corps courroie en caoutchouc

W Largeur
T Épaisseur

A) Insertos de poliéster.
B) Cuerpo de la correa de caucho

W Anchura
T Espesor

Designazione SATI

Gli elementi che contraddistinguono la codifica e designazione SATI delle cinghie PIANE sono:

SATI designation

The elements that distinguish SATI's coding and designation of FLAT belts, are:

SATI-Bezeichnung

Die kennzeichnenden Elemente der SATI-Codierung und -Bezeichnung der FLACHE Riemen sind:

Désignation SATI

Les éléments qui caractérisent la codification et la désignation SATI des courroies PLATS sont :

Designación SATI

Los elementos que caracterizan el sistema de codificación y la designación SATI de las correas PLANOS son los siguientes:

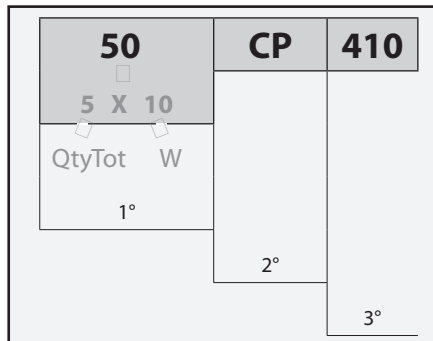

- 1°) Quantità totale in millimetri
Esprime il prodotto della quantità di cinghie richieste **QtyTot** per la loro larghezza unitaria **W** (indicate in fase di ordine)
- 2°) Identificativo cinghia
- 3°) Lunghezza primitiva L_p in millimetri

- 1) Total amount in millimetres
Expresses the product quantity of belts requested **QtyTot** for their unit width **W** (indicated when ordering)
- 2) Belt identifier for belts
- 3) Pitch length L_p in millimetres

- 1.) Gibt die Menge an angeforderten Riemen **QtyTot** multipliziert mit ihrer Einheitsbreite **W** an (angegeben während der Erstellung des Auftrags)
- 2.) Kennzeichen des Riemens
- 3.) Wirklänge L_p in Millimeter

- 1) Quantité totale en millimètres
Exprime le produit de la quantité de courroies requises **QtyTot** par leur largeur unitaire **W** (indiquées lors de la commande)
- 2) Identifiant de la courroie
- 3) Longueur primitive L_p en millimètres

- 1°) Cantidad total en milímetros
Expresa el resultado de multiplicar la cantidad de correas solicitadas **QtyTot** por la anchura de cada una **W** (indicadas en la fase de pedido)
- 2°) Identificación de la correa
- 3°) Longitud primitiva L_p en milímetros

Es:
 Nell'esempio il 1° campo identifica la misura totale di cinghia richiesta ed è pari 50mm. Tale valore è il risultato del prodotto della **QtyTot** x la larghezza unitaria **W** della cinghia che occorre indicare in fase di ordine.
 Il secondo campo riporta l'identificativo delle cinghie piane CP ed il 3° campo fornisce l'indicazione della lunghezza primitiva della cinghia richiesta $L_p = 410$ mm.

E.g.:
 In the example, the 1st field identifies the total measurement of the belt requested, and is equivalent to 50 mm. This value is the result of the product **QtyTot** x unit width **W** of the belt that needs to be indicated when ordering.
 The second field indicates the identifier of the CP flat belt and the 3rd field supplies information regarding the pitch length of the belt requested. $L_p = 410$ mm.

BEISPIEL:
 Im Beispiel steht das 1. Feld für das Gesamtmaß des angefragten Riemens, das 50 mm beträgt. Dieser Wert ist das Ergebnis des Produkts der **QtyTot** multipliziert mit der Einheitsbreite **W** des Riemens, der während der Erstellung des Auftrags anzugeben ist.
 Im zweiten Feld ist das Kennzeichen der flachen Riemen CP angegeben und das 3. Feld enthält die Wirklänge des angefragten Riemens $L_p = 410$ mm.

Ex. :
 Dans l'exemple le 1er champ identifie la mesure totale de courroie requise et est égale à 50mm. Cette valeur est le résultat du produit de la **QtyTot** x la largeur unitaire **W** de la courroie qu'il faut indiquer lors de la commande.
 Le deuxième champ indique l'identifiant des courroies plates CP et le 3e champ fournit l'indication de la longueur primitive de la courroie requise $L_p = 410$ mm.

Ej. :
 En el ejemplo el 1er campo identifica la medida total de la correa solicitada que equivale a 50 mm. Este valor es el resultado del producto entre la **QtyTot**, multiplicado por la anchura de cada una **W** de las correas, que debe indicarse en la fase de pedido.
 El segundo campo indica cómo se identifican las correas planas CP y el 3er campo proporciona la información sobre la longitud primitiva de la correa que se ha solicitado $L_p = 410$ mm.

L_p [mm]	L_p [mm]	L_p [mm]	L_p [mm]	L_p [mm]
263	517	845	1156	1859
269	533	857	1182	1901
283	545	870	1202	1936
292	558	887	1222	1975
299	573	905	1232	2045
313	590	919	1260	2075
328	597	930	1270	2121
340	610	945	1321	2159
349	622	956	1350	2197
359	630	965	1380	2240
370	660	980	1399	2261
391	674	990	1422	2298
406	693	998	1472	2324
410	711	1008	1492	2345
418	720	1015	1560	2400
430	740	1028	1585	2426
444	756	1043	1600	2456
451	766	1054	1626	2507
457	773	1067	1651	2541
475	798	1091	1690	2604
482	813	1105	1740	
489	821	1117	1765	
500	830	1142	1804	

Dal punto di vista strutturale nelle cinghie DENTATE si possono individuare, come indicato in figura, i seguenti elementi:

From a structural viewpoint regarding TIMING belts, the following elements can be identified, as shown in the figure:

Die Struktur der ZAHNRIEMEN besteht, wie auf der Abbildung ersichtlich ist, aus folgenden Elementen:

Du point de vue structurel dans les courroies CRANTÉES il est possible d'identifier, comme indiqué sur la figure, les éléments suivants :

Desde el punto de vista estructural, podemos encontrar en las correas DENTADAS los siguiente elementos como se indica en la figura:

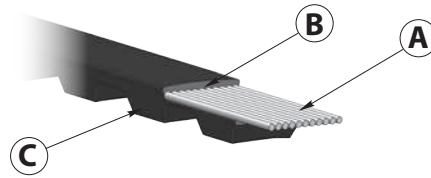

- A) Inserti in fibra di vetro.
- B) Corpo cinghia.
- C) Rivestimento polichloroprenico.

- A) Glass fibre inserts.
- B) Belt body.
- C) Polychloroprene covering.

- A) Einlagen aus Glasfaser.
- B) Riemenkörper.
- C) Riemenmantel aus Polychloropren.

- A) Inserts en fibre de verre.
- B) Corps courroie.
- C) Revêtement en polychloroprène.

- A) Insertos de fibra de vidrio.
- B) Cuerpo de la correa.
- C) Revestimiento de neopreno.

L'inserto resistente è l'elemento che costituisce l'anima della cinghia, sopporta interamente i carichi ed è costituito una serie di cavi in fibra di vetro ad elevato carico di rottura con ottima resistenza alle flessioni ripetute e ridottissima estensibilità. L'inserto è avvolto a spirale per tutta la larghezza della cinghia e la sua posizione determina la linea primitiva della stessa.

The resistive insert is an element that comprises the core of the belt, entirely supports loads and is made up of a series of high-breaking load glass fibre cables having perfect resistance to repeated bends and extremely reduced extensibility. The insert is wound in the form of spiral throughout the width of the belt and its position determines its pitch line.

Den Kern des Riemens bildet die Verstärkungseinlage, sie trägt die volle Last und besteht aus einer Reihe von Glasfaserkabeln mit hoher Zugfestigkeit, optimalem Widerstand gegen wiederholte Biegungen und extrem geringer Ausdehnung. Die Einlage ist spiralförmig auf der gesamten Länge des Riemens gewickelt, und ihre Position bestimmt die Wirklinie des Riemens.

L'insert résistant est l'élément qui constitue l'âme de la courroie, il supporte entièrement les charges et il est constitué d'une série de câbles en fibre de verre avec une résistance élevée à la rupture, avec une excellente résistance aux flexions répétées et une très faible extensibilité. L'élément est enroulé en spirale sur toute la largeur de la courroie et sa position détermine la ligne primitive de celle-ci.

El inserto resistente es el elemento que forma el núcleo de la correa, soporta las cargas y está compuesto por una serie de cables de fibra de vidrio de alta carga de rotura con una excelente resistencia a las flexiones repetidas y muy bajo nivel de extensión. El inserto enrollado en forma de espiral en toda la longitud de la correa y su posición determinan la línea primitiva de la misma.

I denti e il corpo della cinghia nel quale è annegato l'inserto resistente sono in neoprene le cui caratteristiche sono: l'eccellente resistenza alla fatica, l'ottima resistenza al calore, la buona resistenza agli olii lubrificanti minerali e l'indeformabilità nel tempo. La presenza dei denti assicura una trasmissione positiva senza slittamenti.

The teeth of the body in which the resistive insert is sunk is made of neoprene, whose features are: excellent resistance to fatigue, perfect resistance to heat, good resistance to mineral lubricant oils, and does not deform over time. The presence of teeth ensure proper transmission without skidding.

Die Zähne und der Körper des Riemens, in den die Verstärkungseinlage eingelassen ist, sind aus Neopren mit folgenden Eigenschaften: ausgezeichnete Ermüdungsfestigkeit, optimale Hitzebeständigkeit, beständig gegenüber mineralischen Schmierölen und dauerhafte Formbeständigkeit. Die Zähne gewährleisten eine positive rutschfreie Übertragung.

La denture et le corps de la courroie dans lequel est noyé l'insert résistant sont en néoprène dont les caractéristiques sont : une résistance exceptionnelle à la fatigue, une excellente résistance à la chaleur, une bonne résistance aux huiles lubrifiantes minérales et l'indéformabilité dans le temps. La présence de la denture assure une transmission positive sans glissements.

Los dientes y el cuerpo de la correa en el cual va introducido el inserto resistente es de neopreno con las siguientes características: excelente resistencia a la fatiga, óptima resistencia al calor, buena resistencia a los aceites lubricantes minerales e indeformabilidad a lo largo del tiempo. Los dientes que lleva aseguran una transmisión positiva sin deslizamientos.

Il rivestimento dei denti nella parte interna della cinghia a contatto con la puleggia viene eseguito con uno speciale tessuto in nylon fortemente ancorato al corpo della cinghia, questo tessuto ha il compito di diminuire il coefficiente di attrito e di alzare il rendimento della trasmissione. Questo materiale inoltre ha un alto potere lubrificante che si incrementa durante l'esercizio.

The covering of the teeth on the internal part of the belt in contact with the pulley is carried out using special nylon fabric that is securely anchored to the body of the belt. This fabric is there to decrease the friction coefficient and improve transmission performance. This material also has high lubricating properties that increase during operation.

Die Zähne am inneren Teil des Riemens, der mit der Riemenscheibe in Berührung steht, sind mit einem speziellen Nylongewebe verkleidet, das am Riemenkörper bündig verankert ist; dieses Gewebe sorgt für einen geringeren Reibungskoeffizienten und erhöht den Wirkungsgrad der Übertragung. Fernerhin hat dieses Material ein hohes Schmierpotential, das während des Betriebs noch zunimmt.

Le revêtement des dents dans la partie interne de la courroie en contact avec la poulie est réalisée avec un tissu spécial en nylon fortement ancré au corps de la courroie, ce tissu doit réduire le coefficient de frottement et augmenter le rendement de la transmission. Ce matériau a également un fort pouvoir lubrifiant qui augmente pendant le fonctionnement.

El revestimiento interno de los dientes de la correa, a contacto con la polea, se fabrica con un tejido especial de nailon muy ajustado el cuerpo de la correa, dicho tejido sirve para disminuir el coeficiente de fricción y para incrementar el rendimiento de la transmisión. Este material además proporciona un elevado poder lubricante que va aumentando mientras trabaja.

Le cinghie presentano buona resistenza agli oli di uso comune ed hanno un intervallo di temperatura operativa di -25° C ÷ +100° C. Tutte le cinghie hanno il dorso rettificato, per spessori particolari contattare l'Ufficio Tecnico SATI.

The belts resist well against commonly used oil and have a temperature range interval of -25° C ÷ +100° C. All belts have a ground back; for special thicknesses, contact SATI Technical Office.

Die Riemen weisen eine gute Beständigkeit gegenüber den üblicherweise verwendeten Schmieröle auf; ihre Betriebstemperatur liegt zwischen -25° C ÷ +100° C. Sämtliche Riemen sind an der Rückseite geschliffen, für besondere Stärken nehmen Sie bitte mit der technischen Abteilung von SATI Rücksprache.

Les courroies présentent une bonne résistance aux huiles d'usage commun et ont une plage de température de fonctionnement de -25° C à +100° C. Toutes les courroies ont le dos rectifié, pour des épaisseurs spéciales il faut contacter le Bureau d'étude SATI.

Las correas tienen una buena resistencia a los aceites que se usan normalmente y un intervalo de temperatura operativa comprendido entre los -25° C y los +100° C. Todas las correas tienen el dorso rectificado, para otros espesores especiales consulte con el Departamento Técnico de SATI.

Conformi alle normative ISO5296.

Compliant with standard ISO5296.

Sie entsprechen der Norm ISO 5296.

Conformes aux normes ISO5296.

Conformes a las normativas ISO5296.

Certificate RoHS e Reach

RoHS and Reach certificates

Zertifizierung RoHS und Reach

Certifiées RoHS et Reach

Certificadas RoHS y Reach

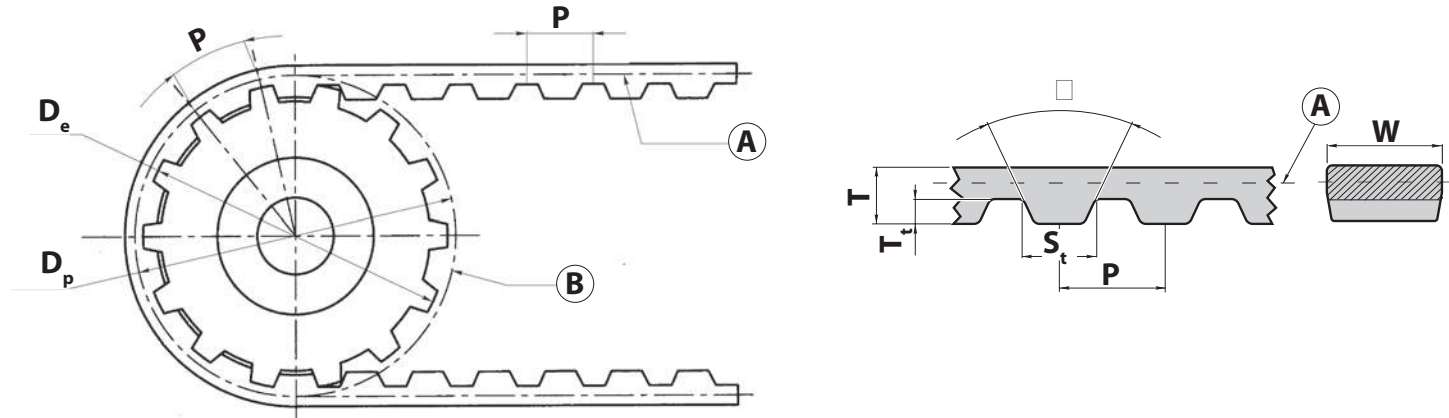

A) Linea primitiva cinghia
 B) Linea primitiva puleggia

A) Belt pitch line
 B) Pulley pitch line

A) Wirklinie des Riemens
 B) Wirklinie der Riemenscheibe

A) Ligne primitive de la courroie
 B) Ligne primitive de la poulie

A) Línea primitiva de la correa
 B) Línea primitiva de la polea

Simbologia

- W Larghezza cinghia
- P Passo
- D_e Diametro esterno puleggia
- D_p Diametro primitivo puleggia
- L_p Sviluppo primitivo cinghia
- Z Numero denti (funzione dello sviluppo cinghia)
- L_i Sviluppo interno cinghia
- L_e Sviluppo esterno cinghia
- v_{max} Velocità lineare massima consentita alla cinghia

Legend

- W Belt width
- P Pitch
- D_e External diameter of the pulley
- D_p Pitch diameter pulley
- L_p Pitch belt circumference
- Z_p Number of teeth (based on the circumference of the belt)
- L_i Internal circumference of the belt
- L_e External circumference of the belt
- v_{max} Maximum permitted linear speed of the belt

Symbol

- W Riemenbreite
- P Teilung
- D_e Außendurchmesser der Riemenscheibe
- D_p Wirkdurchmesser Riemenscheibe
- L_p Wirklänge des Riemens
- Z_p Zähnezahl (in Abhängigkeit von der Riemenlänge)
- L_i Innenlänge des Riemens
- L_e Außenlänge des Riemens
- v_{max} Max. zulässige Lineargeschwindigkeit des Riemens

Symboles

- W Largeur de la courroie
- P Pas
- D_e Diamètre externe poulie
- D_p Diamètre primitif poulie
- L_p Développment primitif courroie
- Z Nombre de dents (en fonction du développment de la courroie)
- L_i Développment interne courroie
- L_e Développment externe courroie
- v_{max} Vitesse linéaire maximale consentie à la courroie

Símbolos

- W Anchura de la correa
- P Paso
- D_e Diámetro externo de la polea
- D_p Diámetro primitivo de la polea
- L_p Desarrollo primitivo de la correa
- Z Número de dientes (función del desarrollo de la correa)
- L_i Desarrollo interno de la correa
- L_e Desarrollo externo de la correa
- v_{max} Velocidad lineal máxima permitida de la correa

Definizioni

Ip - lunghezza primitiva

è lo sviluppo della cinghia misurato sulla linea primitiva che corrisponde all'asse dell'inserto resistente.

Definitions

Ip - Pitch length

is the circumference of the belt measured on the pitch line, which corresponds to the resistive insert axis.

Begriffserklärungen

Ip - Wirklänge

Dies ist die auf der Wirklinie gemessene Riemenlänge, die der Achse der Verstärkungseinlage entspricht.

Définitions

Ip - longueur primitive

c'est le développment de la courroie mesuré sur la ligne primitive qui correspond à l'axe de l'insert résistant

Definiciones

Ip - longitud primitiva

es el desarrollo de la polea, medido en la línea primitiva que corresponde al eje del inserto resistente.

P - passo

è la distanza fra gli assi di due denti contigui siano essi quelli della puleggia o della cinghia purché misurata sulla circonferenza o sulla linea primitiva. Il passo della cinghia e il passo della puleggia debbono avere lo stesso valore. Per avere una perfetta trasmissione la linea primitiva della cinghia deve coincidere con la circonferenza primitiva della puleggia.

P - pitch

is the distance between the axes of two adjacent teeth, whether they belong to the pulley or the belt, as long as it is measured on the circumference or pitch line. The belt's pitch and the pulley's pitch must have the same value. To obtain perfect pitch line transmission of the belt, it must coincide with the pitch circumference of the pulley.

P - Teilung

Dies ist der Achsabstand zwischen zwei benachbarten Zähnen, sowohl jene der Scheibe als auch jene des Riemens, vorausgesetzt, dass er am Umfang oder auf der Wirklinie gemessen wurde. Die Teilung des Riemens und die Teilung der Scheibe müssen denselben Wert aufweisen. Eine perfekte Übertragung ist nur dann gegeben, wenn die Wirklinie des Riemens mit der Wirklinie der Riemenscheibe übereinstimmt.

P - pas

c'est la distance entre les axes de deux dents contiguës tant celles de la poulie que celles de la courroie, à condition qu'elle soit mesurée sur la circonférence ou sur la ligne primitive. Le pas de la courroie et le pas de la poulie doivent avoir la même valeur. Pour avoir une transmission parfaite, la primitive ligne de la courroie doit correspondre à la circonférence primitive de la poulie.

P - paso

es la distancia entre los ejes de dos dientes seguidos, ya sean estos los de la polea como los de la correa, medida en la circunferencia o en la línea primitiva. El paso de la correa y el paso de la polea deben tener el mismo valor. Para conseguir una perfecta transmisión, la línea primitiva de la correa debe coincidir con la circunferencia primitiva de la polea.

Dp - diametro primitivo della puleggia

Questo diametro definisce in linea teorica la posizione della circonferenza primitiva che è sempre maggiore del diametro esterno della puleggia. Il diametro primitivo può essere facilmente ricavato dalla seguente relazione:

Dp - pitch diameter of the pulley

This diameter theoretically defines the position of the pitch circumference, which is always higher than the external diameter of the pulley. The pitch diameter can be easily obtained via the following ratio:

Dp - Wirkdurchmesser der Riemenscheibe

Dieser Durchmesser bestimmt in theoretischer Hinsicht die Position des Teilkreises, der stets größer ist als der Außendurchmesser der Riemenscheibe. Der Wirkdurchmesser kann leicht aus dem folgenden Verhältnis abgeleitet werden:

Dp - diamètre primitif de la poulie

Ce diamètre définit de manière théorique la position de la circonférence primitive qui est toujours plus grande que le diamètre externe de la poulie. Le diamètre primitif peut être facilement obtenu à partir de la relation suivante :

Dp - diámetro primitivo de la polea

Este diámetro define, en línea teórica, la posición de la circunferencia primitiva que siempre es superior al diámetro externo de la polea. El diámetro primitivo puede obtenerse fácilmente con la relación siguiente:

$$P \cdot Z = \pi \cdot D_p \quad \square \quad D_p = \frac{P \cdot Z}{\pi}$$

Lc - larghezza cinghia

Si determina in base alla potenza da trasmettere e viene fissata in sede di progetto.

Lc - belt width

It is determined according to the transmitting force and is established when designing.

Lc - Riemenbreite

Diese wird auf der Grundlage der zu übertragenden Leistung bestimmt und bei der Planung festgesetzt.

Lc - largeur courroie

Elle est déterminée en fonction de la puissance à transmettre et est fixée lors de la conception.

Lc - Anchura de la correa

Se calcula en base a la potencia que debe transmitir y se fija en el momento de la elaboración del proyecto.

Lp - larghezza puleggia

Si determina in funzione della larghezza cinghia precedentemente calcolata in fase di progetto della trasmissione.

La larghezza puleggia Lp è poi maggiorata di una certa quota per tenere conto giochi di funzionamento e delle tolleranze di costruzione delle cinghie stesse.

Lp - Pulley width

It is determined according to the width of the previously calculated belt during the transmission design phase. The width of the Lp pulley is then increased by a certain size to take operating clearance and belt construction tolerance into consideration.

Lp - Riemenscheibenbreite

Diese wird in Abhängigkeit von der Riemenbreite, die in der Planungsphase der Übertragung berechnet wurde, bestimmt. Die Breite der Riemenscheibe Lp wird unter Berücksichtigung der Spiele während des Betriebs und der Konstruktionstoleranzen der Riemen um ein gewisses Maß vergrößert.

Lp - largeur poulie

Elle est déterminée en fonction de la largeur de la courroie calculée préalablement lors de conception de la transmission. La largeur de la poulie Lp est ensuite augmentée d'une certaine proportion pour prendre en compte les jeux de fonctionnement et les tolérances de fabrication des courroies.

Lp - Anchura de la polea

Se calcula en función de la anchura de la correa que se ha calculado previamente en fase de proyecto de la transmisión. La anchura de la polea Lp se incrementa después de una cierta cantidad, para calcular los juegos de funcionamiento y las tolerancias de fabricación de las correas en cuestión.

Passo della cinghia Belt pitch / Riementeilung Pas de la courroie / Paso de la correa				Applicazioni più comuni Most common applications Gängige Anwendungen Applications les plus courantes Aplicaciones más comunes
Tipo / Type / Typ Type / Tipo		Passo / Pitch / Teilung Pas / Paso		
		[inch]	[mm]	
MXL		5/64	(2.032)	Piccole trasmissioni su macchine di precisione, quali macchine cinematografiche, da scrivere, calcolatrici, elettrodomestici, ecc. Small transmissions on precision machines like film projectors etc., typewriters, calculators and electrical appliances etc. Kleinere Antriebe an Präzisionsmaschinen, wie Kinematographiemaschinen, Schreib- und Rechenmaschinen, Haushaltgeräte, usw. Petites transmissions pour les machines de précision comme les machines cinématographiques, à écrire, calculatrices, appareils électroménagers, etc. Pequeñas transmisiones en aparatos de precisión, como máquinas cinematográficas, de escribir, calculadoras, electrodomésticos, etc.
	T2.5		2.5	
XL		1/5	(5.080)	Piccole trasmissioni su macchine di precisione, quali macchine cinematografiche, da scrivere, calcolatrici, elettrodomestici, ecc. Small transmissions on precision machines like film projectors etc., typewriters, calculators and electrical appliances etc. Kleinere Antriebe an Präzisionsmaschinen, wie Kinematographiemaschinen, Schreib- und Rechenmaschinen, Haushaltgeräte, usw. Petites transmissions pour les machines de précision comme les machines cinématographiques, à écrire, calculatrices, appareils électroménagers, etc. Pequeñas transmisiones en aparatos de precisión, como máquinas cinematográficas, de escribir, calculadoras, electrodomésticos, etc.
	T5		5.0	
L		3/8	(9.525)	Applicazioni su macchine di piccola potenza, quali macchine utensili, da cucire, lavatrici, ecc. Applications on small-power machines such as machine tools, sewing machines, washing machines, etc. Anwendung bei Maschinen mit geringer Leistung, wie Werkzeugmaschinen, Nähmaschinen, Waschmaschinen, usw. Applications sur des machines de faible puissance comme les machines-outils, à coudre, à laver, etc. Máquinas de baja potencia, como máquinas herramientas, de coser, lavadoras, etc.
	T10		10.0	
H		1/2	(12.700)	Applicazioni su macchine di media potenza, quali macchine utensili, macchine tessili, da legno, per cartiere, ecc. Applications on medium-power machines such as machine tools, textile machines, wood-working machines, papermill machinery etc. Anwendung bei Maschinen mittlerer Leistung, wie Werkzeugmaschinen, Textilmaschinen, Holzverarbeitungsmaschinen, Baumaschinen, usw. Applications sur des machines de puissance moyenne comme les machines-outils, machines textiles, bois, pour la papeterie, etc. Aparatos de potencia media, como máquinas herramientas, textiles, para madera, fabricación de papel, etc.
	T10		10.0	
XH		7/8	(22.225)	Applicazioni su trasmissioni industriali in genere, aventi potenze medie. Applications on industrial transmissions in general with medium power. Anwendung bei industriellen Antrieben mittlerer Leistung. Applications sur des transmissions industrielles en général, ayant des puissances moyennes. Transmisiones industriales en general, de potencia media.
XXH		1" 1/4	(31.750)	Applicazioni su trasmissioni industriali di media e grande potenza. Applications on medium and large power industrial transmission. Anwendung bei industriellen Antrieben mittlerer und großer Leistung. Applications sur transmissions industrielles de moyenne et grande puissance. Transmisiones industriales de potencia media y alta.

Di seguito le caratteristiche dimensionali delle diverse sezioni disponibili per le cinghie DENTATE con passo in POLLICI:

Hereunder are the dimensional characteristics of the different sections available for TIMING belts with pitch in inches:

Nachstehend die Abmessungen der verschiedenen Querschnitte, die für die ZÄHNRIEMEN mit Teilung in ZOLL erhältlich sind:

Ci-dessous les caractéristiques dimensionnelles des différentes sections disponibles pour les courroies CRANTÉES avec pas en POUCES :

A continuación indicamos las características dimensionales de cada una de las secciones disponibles para las correas DENTADAS con paso en PULGADAS:

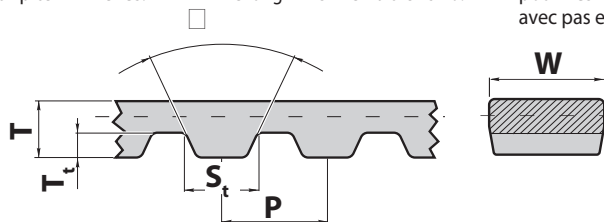

Sezione cinghia Belt section Riemenquerschnitt Section courroie Sección de la correa		MXL	XL	L	H	XH	XXH
P	["]	2,032	5,08	9,525	12,7	22,23	31,75
S _t	["]	1,14	2,57	4,65	6,12	12,57	19,05
T _t	["]	0,51	1,27	1,91	2,29	6,35	9,53
T	["]	1,15	2,3	3,6	4,3	11,2	15,7
□	[°]	40°	50°	40°	40°	40°	40°
W 25,4mm=1" [kg/m]		0,012	0,059	0,087	0,110	0,300	0,420

Designazione SATI

Gli elementi che contraddistinguono la codifica e designazione SATI delle cinghie DENTATE con passo in pollici sono:

SATI designation

The elements that distinguish SATI's coding and designation of TIMING belts with pitch in inches, are:

SATI-Bezeichnung

Die kennzeichnenden Elemente der SATI-Codierung und -Bezeichnung der ZÄHNRIEMEN sind:

Désignation SATI

Les éléments qui caractérisent la codification et désignation SATI des courroies CRANTÉES avec pas en pouces sont :

Designación SATI

Los elementos que caracterizan la codificación y la designación SATI de las correas DENTADAS son los siguientes:

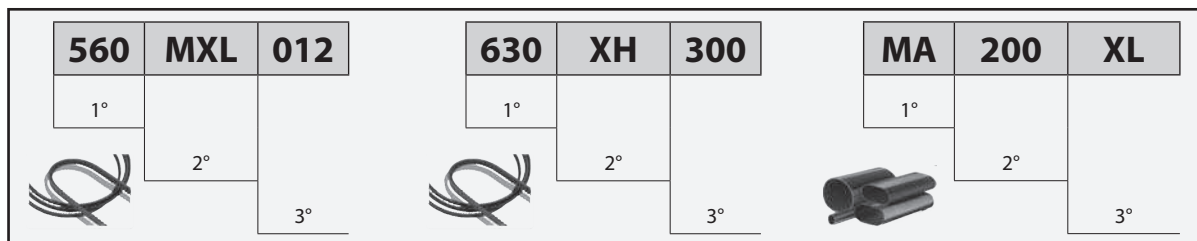

Per il tipo **MXL**:

- 1°) Lunghezza primitiva L_p in pollici x 100
- 2°) Tipo
- 3°) Larghezza cinghia in pollici

Es:
la cinghia prescelta ha una lunghezza di 5,6" per cui il primo campo avrà valore 5,6x100 = 560.
Il tipo di cinghia è l'MXL ed il terzo campo indica una larghezza di 0,12" □ 012.

Per i tipi **XL, L, H, XH, XXH**:

- 1°) lunghezza primitiva L_p in pollici x 10
- 2°) Tipo
- 3°) Codice larghezza cinghia (indica la larghezza cinghia centesimi di pollici)

Es:
la cinghia prescelta ha una lunghezza primitiva di 63" per cui il primo campo avrà valore 63 x 10 = 630.
Il tipo di cinghia è l'XH ed il terzo campo indica una larghezza di 3" □ 3 x 100 = 300.

(MXL)

Type **MXL**:

- 1) Pitch length L_p in inches x 100
- 2nd) Type
- 3) Belt width in inches

Eg.:
the selected belt is 5,6" long, therefore, the 1st field will display the value of 5,6x100 = 560.
The belt type is MXL and the third field indicates a width of 0,12" □ 012.

Types **XL, L, H, XH, XXH**:

- 1) Pitch length L_p in inches x 10
- 2) Type
- 3) Belt width code (indicates the belt width in tenths of inches)

Eg.:
the selected belt has a pitch length of 63", therefore, the first field will display a value of 63 x 10 = 630.
The belt type is XH and the third field indicates a width of 3" □ 3 x 100 = 300.

(XL, L, H, XH, XXH)

Für den Typ **MXL**:

- 1°) Wirklänge L_p in Zoll x 100
- 2°) Typ
- 3°) Riemenbreite in Zoll

BEISPIEL:
Der gewählte Riemen hat eine Länge von 5,6", das erste Feld hat also einen Wert von 5,6x100 = 560.
Der Riementyp ist MXL und das dritte Feld gibt eine Breite von 0,12" □ 012 an.

Für die Typen **XL, L, H, XH, XXH**:

- 1.) Wirklänge L_p in Zoll x 10
- 2.) Typ
- 3.) Code der Riemenbreite (Gibt die Riemenbreite in Hundertstel von Zoll an)

BEISPIEL:
Der gewählte Riemen hat eine Länge von 63", das erste Feld hat also einen Wert von 63x10 = 630.
Der Riementyp ist XH und das dritte Feld zeigt eine Breite von 3" □ 3 x 100 = 300.

Pour le type **MXL** :

- 1) Longueur primitive L_p en pouces x 100
- 2) Type
- 3) Largeur courroie en pouces

Ex. :
la courroie choisie a une longueur de 5,6" c'est pourquoi le premier champ aura une valeur de 5,6x100 = 560.
Le type de courroie est MXL et le troisième champ indique une largeur de 0,12" □ 012.

Pour les types **XL, L, H, XH, XXH** :

- 1) longueur primitive L_p en pouces x 10
- 2) Type
- 3) Code largeur courroie (indique la largeur de la courroie en centièmes de pouces)

Ex. :
la courroie choisie a une longueur primitive de 63" c'est pourquoi le premier champ aura une valeur de 63 x 10 = 630.
Le type de courroie est XH et le troisième champ indique une largeur de 3" □ 3 x 100 = 300.

Para el tipo **MXL**:

- 1°) Longitud primitiva L_p en pulgadas x 100
- 2°) Tipo
- 3°) Anchura de la correa en pulgadas

Ej.:
la correa escogida tiene una longitud de 5,6" por lo cual, el primer campo será de 5,6x100 = 560.
El tipo de correa es el MXL y el tercer campo indica una anchura de 0,12" □ 012.

Para los tipos **XL, L, H, XH, XXH**:

- 1°) longitud primitiva L_p en pulgadas x 10
- 2°) Tipo
- 3°) Código de la anchura de la correa (indica la anchura de la correa en centésimas de pulgada)

Ej.:
la correa escogida tiene una longitud primitiva de 63" por lo que el primer campo será de 63 x 10 = 630.
El tipo de correa es el XH y el tercer campo indica una anchura de 3" □ 300.

Per i manicotti:
 1°) Identificativo manicotto singola dentatura MA
 2°) lunghezza primitiva L_p in pollici x 10 (MXL in pollici x 100)
 3°) Tipo passo

Sleeves:
 1) Sleeve identifier MA single side
 2) Pitch length L_p in inches x 10 (MXL in inches x 100)
 3) Pitch type

Für die Muffen:
 1.) Kennzeichen der Muffe mit Einzelverzahnung MA
 2.) Wirklänge L_p in Zoll x 10 (MXL in Zoll x 100)
 3.) Typ der Teilung

Pour les manchons :
 1) Identifiant manchon crantage simple MA
 2) longueur primitive L_p en pouces x 10 (MXL en pouces x 100)
 3) Type de pas

Para los manguitos:
 1°) Identificación del acoplamiento con una sola fila de dientes MA
 2°) longitud primitiva L_p en pulgadas x 10 (MXL en pulgadas x 100)
 3°) Tipo de paso

Tolleranza standard sulla larghezza W

Standard tolerance on width W

Standard-Toleranz der Breite W

Tolérance standard sur la largeur W

Tolerancia estándar en la anchura W

Larghezze delle cinghie W / Belt W width / Breite der W-Riemen Largelir des courroies W / Ancho de las correas W				Tolleranza sulla larghezza / Width tolerance / Breitentoleranz Tolerance sur la largeur / Tolerancia de la anchura [mm]		
Tipo / Type Typ / Type Tipo	Codice larghezza cinghia Belt width code Code der Riemenbreite Code largeur courroie Código de la anchura de la correa [1/100 "]	Larghezza effettiva / Effective face width Ist-breite / Largeur effective / Anchura efectiva		Sviluppo primitivo / Internal circumference / Wirklänge Development primitif / Desarrollo inicial [inch]		
		[inch]	[mm]	0 ÷ 33"	33" ÷ 66"	> 66"
MXL - XL - L - H	0 ÷ 050	0 ÷ 1/2"	0 ÷ 12,70	+0,40 -0,80	+0,40 -0,8	-
MXL - XL - L - H	050 ÷ 150	1/2 ÷ 1"1/2	12,70 ÷ 38,10	± 0,80	+0,80 -1,20	+0,80 -1,20
MXL - XL - L - H	150 ÷ 200	1"1/2 ÷ 2"	38,10 ÷ 50,80	+0,80 -1,20	± 1,20	+1,20 -1,60
MXL - XL - L - H	200 ÷ 300	2" ÷ 3"	50,80 ÷ 76,20	+1,20 -1,60	± 1,60	+1,60 -2,00
MXL - XL - L - H	300 ÷ 400	3" ÷ 4"	76,20 ÷ 101,60	+1,60 -2,00	± 2,00	+2,00 -2,60
MXL - XL - L - H	400 ÷ 500	4" ÷ 5"	101,60 ÷ 127,00	+2,00 -2,60	± 2,60	+2,60 -3,00
XH	200 ÷ 400	2" ÷ 4"	50,80 ÷ 101,60	± 4,80	± 4,80	± 4,80
XXH	200 ÷ 500	2" ÷ 5"	50,80 ÷ 127,00	± 4,80	± 4,80	± 4,80

Tolleranza standard sullo sviluppo L_p

Standard tolerance on the circumference L_p

Standard-Toleranz der Länge L_p

Tolérance standard sur le développement L_p

Tolerancia estándar en el desarrollo L_p

Lunghezza primitiva W Pitch length W Wirklänge W Longueur primitive W Longitud primitiva W [inch]	Tolleranza Tolerance Toleranz Tolérance Tolerancia [mm]
0 ÷ 10"	± 0,40
10" ÷ 15"	± 0,45
15" ÷ 20"	± 0,50
20" ÷ 30"	± 0,60
30" ÷ 40"	± 0,65
40" ÷ 50"	± 0,75
50" ÷ 60"	± 0,80
60" ÷ 70"	± 0,85
70" ÷ 80"	± 0,90
80" ÷ 90"	± 0,95
90" ÷ 100"	± 1,00
100" ÷ 110"	± 1,05

Lunghezza primitiva W Pitch length W Wirklänge W Longueur primitive W Longitud primitiva W [inch]	Tolleranza sulla lunghezza Length tolerance Längentoleranz Tolérance sur la longueur Tolerancia en la longitud [mm]
110" ÷ 120"	± 1,10
120" ÷ 130"	± 1,15
130" ÷ 140"	± 1,20
140" ÷ 150"	± 1,25
150" ÷ 160"	± 1,30
160" ÷ 170"	± 1,35
170" ÷ 180"	± 1,40

N.B.: Per tolleranze particolari chiedere offerta. Per trasmissioni ad interesse fisso interpellare i nostri tecnici.

N.B.: For special tolerances, ask for an offer. For fixed axis-to-axis transmissions, call our technicians.

HINWEIS: Spezialtoleranz auf Anfrage. Für Antriebe mit festem Achsenabstand wenden Sie sich bitte an unsere technische Abteilung.

N.B.: Pour des tolérances particulières, demander une offre. Pour les transmissions à entraxe fixe, contacter nos techniciens.

NOTA: Para tolerancias especiales, solicite una oferta. Para transmisiones con interese fijo dirijase a nuestros técnicos.

Tolleranza sullo spessore dente S_t

Tolerance on the thickness of the teeth S_t

Toleranz für die Zahndicke S_t

Tolérance sur l'épaisseur de la dent S_t

Tolerancia en el espesor del diente S_t

Tipo cinghia / Belt type Riementyp / Type de courroie Tipo de correa	Spessore nominale / Nominal thickness Solldicke / Épaisseur nominal Espesor nominal [mm]	Tolleranza sullo spessore / Thickness tolerance / Dickentoleranz Tolérance sur l'épaisseur / Tolerancia en el espesor [mm]
MXL	1,14	± 0,6
XL	2,3	± 0,6
L	3,6	± 0,6
H	4,3	± 0,6
XH	11,2	± 0,6
XXH	15,7	± 0,6

Scelta passo cinghia Belt pitch selection Wahl der Riementeilung Sélection du pas de la courroie Elección del paso de la correa

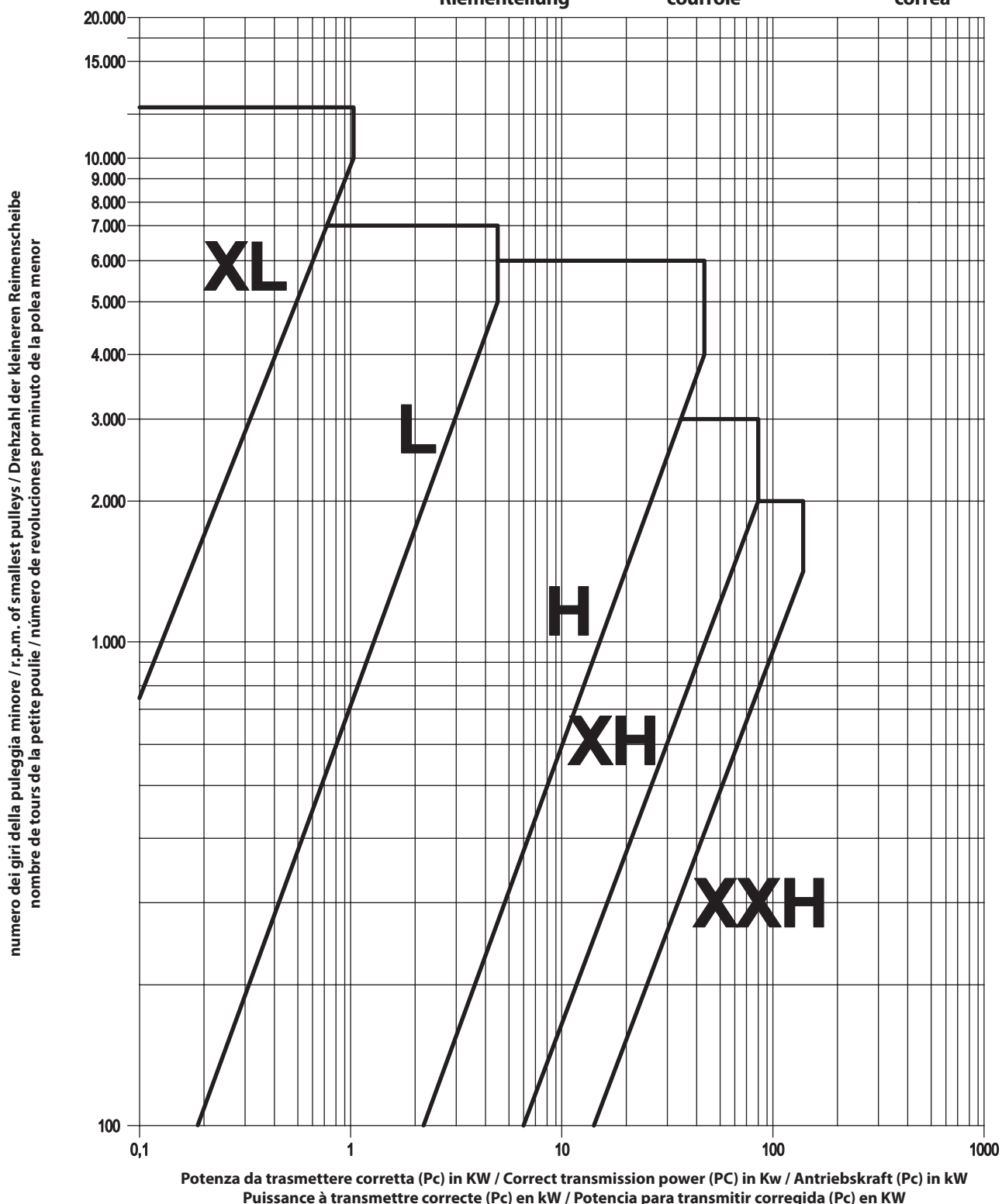

Le cinghie passo MXL nascono per trasmissione di moto sincro con potenze/coppie trascurabili; per questo non presenti nel grafico precedente.

MXL belts are designed for synchronous transmission with minimal power/torque. For this reason, they are not in the previous graph.

Die Riemen mit Teilung MXL sind für den Antrieb einer Synchronbewegung mit mäßigen Leistungen/Drehmomenten ausgelegt, deshalb sind sie im vorhergehenden Graphikbild nicht dargestellt.

Les courroies pas MXL sont réalisées pour la transmission du mouvement synchrone avec des puissances/couples négligeables ; c'est pour cela qu'elles ne sont pas indiquées dans le graphique ci-dessus.

Las correas de paso MXL se han pensado para transmisiones de movimiento sincro con potencias/pares que no se calculan; por lo tanto no presentes en el gráfico anterior.

Per condizioni di esercizio non comprese nel presente grafico interpellare i nostri tecnici.

Contact our technicians for operating conditions not included in this graph.

Für Betriebsbedingungen, die nicht in dieser Grafik berücksichtigt sind, wenden Sie sich an unseren Technischen Kundendienst.

Consulter notre service technique pour des conditions de fonctionnement ne figurant pas dans le présent graphique.

Para condiciones de uso no comprendidas en el presente gráfico, consultar con el servicio técnico de la empresa.

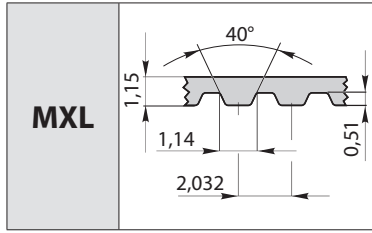

Larghezze unificate W / Standardised W widths Standardbreiten W / Largeurs unifiées W Anchos unificados W				Larghezza manicotti / Sleeve width Muffenbreite / Largeur manchons Anchura de los manguitos	
Codice Code Artikelnummer Code symbole Código		[inch]	[mm]	L _p [1/100 inch]	[mm]
	012	1/8	3,175	360 ÷ 1184	200
	019	3/16	4,760		
	025	1/4	6,350	1200 ÷ 6080	450
	031	5/16	7,940		
	037	3/8	9,525		

Tipo / Type / Typ Type / Tipo	Z	L _p	
		[inch]	[mm]
360 MXL	45	3,60	91,44
400 MXL	50	4,00	101,60
432 MXL	54	4,32	109,73
440 MXL	55	4,40	111,76
448 MXL	56	4,48	113,79
456 MXL	57	4,56	115,82
464 MXL	58	4,64	117,86
480 MXL	60	4,80	121,92
488 MXL	61	4,88	123,95
504 MXL	63	5,04	128,02
536 MXL	67	5,36	136,14
544 MXL	68	5,44	138,18
560 MXL	70	5,60	142,24
568 MXL	71	5,68	144,27
576 MXL	72	5,76	146,30
600 MXL	75	6,00	152,40
608 MXL	76	6,08	154,43
624 MXL	78	6,24	158,50
632 MXL	79	6,32	160,53
640 MXL	80	6,40	162,56
656 MXL	82	6,56	166,62
664 MXL	83	6,64	168,66
672 MXL	84	6,72	170,69
680 MXL	85	6,80	172,72
696 MXL	87	6,96	176,78
704 MXL	88	7,04	178,82
712 MXL	89	7,12	180,85
720 MXL	90	7,20	182,88
736 MXL	92	7,36	186,94
752 MXL	94	7,52	191,01
760 MXL	95	7,60	193,04
776 MXL	97	7,76	197,10

Tipo / Type / Typ Type / Tipo	Z	L _p	
		[inch]	[mm]
800 MXL	100	8,00	203,20
808 MXL	101	8,08	205,23
824 MXL	103	8,24	209,30
840 MXL	105	8,40	213,36
864 MXL	108	8,64	219,46
872 MXL	109	8,72	221,49
880 MXL	110	8,80	223,52
896 MXL	112	8,96	227,58
904 MXL	113	9,04	229,62
912 MXL	114	9,12	231,65
920 MXL	115	9,20	233,68
928 MXL	116	9,28	235,71
944 MXL	118	9,44	239,78
960 MXL	120	9,60	243,84
976 MXL	122	9,76	247,90
984 MXL	123	9,84	249,94
1000 MXL	125	10,00	254,00
1008 MXL	126	10,08	256,03
1040 MXL	130	10,40	264,16
1056 MXL	132	10,56	268,22
1064 MXL	133	10,64	270,26
1080 MXL	135	10,80	274,32
1120 MXL	140	11,20	284,48
1136 MXL	142	11,36	288,54
1184 MXL	148	11,84	300,74
1200 MXL	150	12,00	304,80
1224 MXL	153	12,24	310,90
1240 MXL	155	12,40	314,96
1280 MXL	160	12,80	325,12
1296 MXL	162	12,96	329,18
1320 MXL	165	13,20	335,28
1360 MXL	170	13,60	345,44

Tipo / Type / Typ Type / Tipo	Z	L _p	
		[inch]	[mm]
1400 MXL	175	14,00	355,60
1440 MXL	180	14,40	365,76
1472 MXL	184	14,72	373,89
1520 MXL	190	15,20	386,08
1600 MXL	200	16,00	406,40
1680 MXL	210	16,80	426,72
1768 MXL	221	17,68	449,07
1800 MXL	225	18,00	457,20
1888 MXL	236	18,88	479,55
1912 MXL	239	19,12	485,65
1920 MXL	240	19,20	487,68
2048 MXL	256	20,48	520,19
2120 MXL	265	21,20	538,48
2208 MXL	276	22,08	560,83
2240 MXL	280	22,40	568,96
2320 MXL	290	23,20	589,28
2480 MXL	310	24,80	629,92
2592 MXL	324	25,92	658,37
2776 MXL	347	27,76	705,10
2896 MXL	362	28,96	735,58
2976 MXL	372	29,76	755,90
3200 MXL	400	32,00	812,80
3392 MXL	424	33,92	861,57
3584 MXL	448	35,84	910,34
3624 MXL	453	36,24	920,50
3704 MXL	463	37,04	940,82
3984 MXL	498	39,84	1011,94
4032 MXL	504	40,32	1024,13
4368 MXL	546	43,68	1109,47
4560 MXL	570	45,60	1158,24
4664 MXL	583	46,64	1184,66
6080 MXL	760	60,80	1544,32

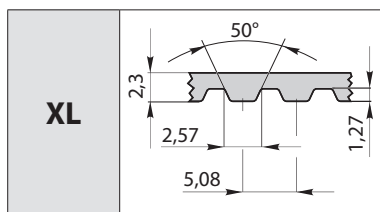

Larghezze unificate W / Standardised W widths Standardbreiten W / Largeurs unifiées W Anchos unificados W				Larghezza manicotti / Sleeve width Muffenbreite / Largeur manchons Anchura de los manguitos	
Codice Code Artikelnummer Code symbole Código		[inch]	[mm]	L _p [1/10 inch]	[mm]
	025	1/4	6,350	60 ÷ 90	200
	037	3/8	9,525	100 ÷ 434	450
	050	1/2	12,700		

Tipo / Type / Typ Type / Tipo	Z	L _p	
		[inch]	[mm]
60 XL	30	6,00	152,40
70 XL	35	7,00	177,80
80 XL	40	8,00	203,20
90 XL	45	9,00	228,60
100 XL	50	10,00	254,00
102 XL	51	10,20	259,10
106 XL	53	10,60	269,20

Tipo / Type / Typ Type / Tipo	Z	L _p	
		[inch]	[mm]
110 XL	55	11,00	279,40
112 XL	56	11,20	284,50
120 XL	60	12,00	304,80
130 XL	65	13,00	330,20
140 XL	70	14,00	355,60
150 XL	75	15,00	381,00
156 XL	78	15,60	396,20

Tipo / Type / Typ Type / Tipo	Z	L _p	
		[inch]	[mm]
160 XL	80	16,00	406,40
170 XL	85	17,00	431,80
180 XL	90	18,00	457,20
182 XL	91	18,20	462,30
184 XL	92	18,40	467,40
190 XL	95	19,00	482,60
192 XL	96	19,20	487,70

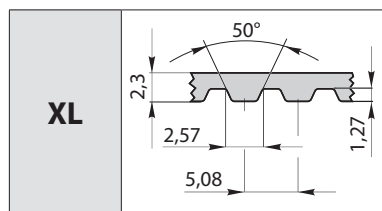

Larghezze unificate W / Standardised W widths Standardbreiten W / Largeurs unifiées W Anchos unificados W				Larghezza manicotti / Sleeve width Muffenbreite / Largeur manchons Anchura de los manguitos	
Codice Code Artikelnummer Code symbole Código		[inch]	[mm]	L _p [1/10 inch]	[mm]
	025	1/4	6,350	60 ÷ 90	200
	037	3/8	9,525	100 ÷ 434	450
	050	1/2	12,700		

Tipo / Type / Typ Type / Tipo	Z	L _p	
		[inch]	[mm]
198 XL	99	19,80	502,90
200 XL	100	20,00	508,00
202 XL	101	20,20	513,10
210 XL	105	21,00	533,40
220 XL	110	22,00	558,80
230 XL	115	23,00	584,20
240 XL	120	24,00	609,60
250 XL	125	25,00	635,00
260 XL	130	26,00	660,40

Tipo / Type / Typ Type / Tipo	Z	L _p	
		[inch]	[mm]
270 XL	135	27,00	685,80
276 XL	138	27,60	701,00
280 XL	140	28,00	711,20
290 XL	145	29,00	736,60
300 XL	150	30,00	762,00
316 XL	158	31,60	802,60
320 XL	160	32,00	812,80
330 XL	165	33,00	838,20
340 XL	170	34,00	863,60

Tipo / Type / Typ Type / Tipo	Z	L _p	
		[inch]	[mm]
344 XL	172	34,40	873,80
350 XL	175	35,00	889,00
360 XL	180	36,00	914,40
390 XL	195	39,00	990,60
434 XL	217	43,40	1102,40
530 XL	265	53,00	1346,20
600 XL	300	60,00	1524,00
710 XL	355	71,00	1803,40

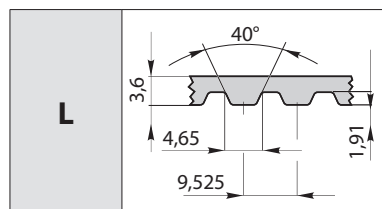

Larghezze unificate W / Standardised W widths Standardbreiten W / Largeurs unifiées W Anchos unificados W				Larghezza manicotti / Sleeve width Muffenbreite / Largeur manchons Anchura de los manguitos	
Codice Code Artikelnummer Code symbole Código		[inch]	[mm]	L _p [1/10 inch]	[mm]
	050	1/2	12,700	67 ÷ 98	200
	075	3/4	19,050	100 ÷ 1675	450
	100	1	25,400		

Tipo / Type / Typ Type / Tipo	Z	L _p	
		[inch]	[mm]
67 L*	18	6,75	171,4
98 L*	26	9,75	247,6
100 L*	27	10,12	257,1
109 L*	29	10,87	276,2
113 L*	30	11,25	285,7
120 L*	32	12,00	304,8
124 L	33	12,37	314,3
130 L*	35	13,12	333,3
135 L*	36	13,50	342,9
143 L*	38	14,25	361,9
150 L	40	15,00	381
154 L*	41	15,37	390,5
158 L*	42	15,75	400
160 L*	43	16,12	409,5
165 L*	44	16,50	419,1
169 L	45	16,90	429,3
173 L	46	17,30	439,4
177 L*	47	17,62	447,6
180 L*	48	18,00	457,2
185 L*	49	18,37	466,7
187 L	50	18,75	476,3
191 L*	51	19,12	485,7
195 L*	52	19,50	495,2
200 L*	53	19,87	504,8
203 L	54	20,20	513,1

Tipo / Type / Typ Type / Tipo	Z	L _p	
		[inch]	[mm]
206 L*	55	20,62	523,8
210 L	56	21,00	533,4
214 L*	57	21,37	542,9
217 L*	58	21,75	552,4
220 L*	59	22,12	561,9
225 L	60	22,50	571,5
232 L*	62	23,25	590,5
236 L*	63	23,62	600
240 L	64	24,00	609,6
244 L*	65	24,37	619,1
248 L*	66	24,75	628,6
250 L*	67	25,12	638,1
255 L	68	25,50	647,7
259 L*	69	25,87	657,2
263 L*	70	26,25	666,7
270 L	72	27,00	685,8
275 L*	73	27,37	695,3
277 L*	74	27,75	704,8
280 L*	75	28,12	714,3
285 L	76	28,50	723,9
300 L	80	30,00	762
304 L*	81	30,37	771,4
315 L*	84	31,50	800
320 L*	85	31,87	809,5
322 L	86	32,25	819,1

Tipo / Type / Typ Type / Tipo	Z	L _p	
		[inch]	[mm]
330 L*	88	33,00	838,1
334 L*	89	33,37	847,6
337 L*	90	33,75	857,2
341 L*	91	34,12	866,7
345 L	92	34,50	876,2
352 L*	94	35,25	895,3
360 L*	96	36,00	914,3
367 L	98	36,75	933,4
371 L*	99	37,12	942,9
375 L*	100	37,50	952,4
382 L*	102	38,24	971,4
387 L*	103	38,62	981
390 L	104	39,00	990,5
394 L*	105	39,37	1000
397 L*	106	39,74	1009,5
405 L	108	40,50	1028,6
408 L*	109	40,87	1038,1
412 L*	110	41,24	1047,6
420 L	112	42,00	1066,7
427 L*	114	42,74	1085,7
430 L*	115	43,12	1095,3
435 L*	116	43,50	1104,8
439 L*	117	43,87	1114,3
442 L*	118	44,24	1123,8
450 L	120	45,00	1142,9

Per Z non in tabella consultare il servizio tecnico SATI.
Per gli sviluppi indicati sono fornibili i relativi manicotti.

For Z not in the table, consult SATI Technical Department.
Sleeves regarding the indicated circumferences are supplied.

Für das Z, das nicht in der Tabelle aufgeführt wird, mit dem technischen Kundendienst SATI Rücksprache nehmen.
Für die angegebenen Längen sind die dazugehörigen Muffen erhältlich.

Pour Z pas dans le tableau, il faut contacter le bureau d'étude SATI.
Pour les développements indiqués, il est possible de fournir les manchons correspondants.

Para Z no incluidas en la tabla consulte con el servicio técnico de SATI.
Para los desarrollos indicados se pueden proporcionar los correspondientes manguitos.

* Disponibili a richiesta.
Non in stock.

* Available upon request.
Not in stock.

* Auf Anfrage erhältlich.
Nicht vorrätig.

* Disponible sur demande.
Pas en stock.

* Disponibles bajo pedido.
No en stock.

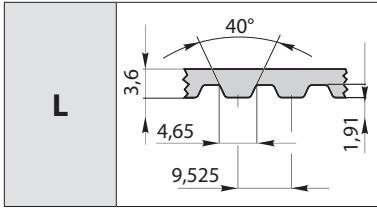

Larghezza unificate W / Standardised W widths Standardbreiten W / Largeurs unifiées W Anchos unificados W				Larghezza manicotti / Sleeve width Muffenbreite / Largeur manchons Anchura de los manguitos	
Codice Code Artikelnummer Code symbole Código		[inch]	[mm]	L _p [1/10 inch]	[mm]
	050	1/2	12,700	67 ÷ 98	200
	075	3/4	19,050	100 ÷ 1675	450
	100	1	25,400		

Tipo / Type / Typ Type / Tipo	Z	L _p	
		[inch]	[mm]
453 L*	121	45,37	1152,4
461 L*	123	46,12	1171,5
465 L*	124	46,50	1181
480 L	128	48,00	1219,1
495 L*	132	49,50	1257,2
500 L*	133	49,87	1266,7
510 L	136	51,00	1295,3
525 L*	140	52,50	1333,4
540 L	144	54,00	1371,5
548 L	146	54,74	1390,5
550 L*	147	55,12	1400
555 L*	148	55,50	1409,6
570 L*	152	56,99	1447,6
574 L*	153	57,37	1457,2
581 L*	155	58,12	1476,2

Tipo / Type / Typ Type / Tipo	Z	L _p	
		[inch]	[mm]
585 L*	156	58,49	1485,7
600 L	160	59,99	1523,8
619 L*	165	61,87	1571,5
630 L*	168	62,99	1600
634 L*	169	63,37	1609,6
660 L*	176	65,99	1676,2
694 L*	185	69,37	1761,9
697 L*	186	69,74	1771,5
720 L*	192	71,99	1828,6
728 L	194	72,74	1847,7
731 L*	195	73,12	1857,2
765 L*	204	76,49	1942,9
769 L*	205	76,87	1952,4
780 L*	208	77,99	1981
817 L*	218	81,74	2076,2

Tipo / Type / Typ Type / Tipo	Z	L _p	
		[inch]	[mm]
863 L*	230	86,24	2190,5
881 L*	235	88,11	2238,1
900 L	240	89,99	2285,8
915 L	244	91,49	2323,9
934 L	249	93,37	2371,5
994 L*	265	99,37	2523,9
1028 L*	274	102,74	2609,6
1043 L*	278	104,24	2647,7
1148 L*	306	114,74	2914,3
1192 L*	318	119,24	3028,6
1406 L*	375	140,61	3571,5
1418 L*	378	141,74	3600,1
1675 L*	447	167,61	4257,2

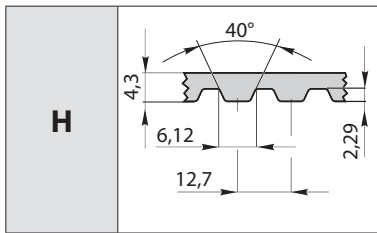

Larghezza unificate W / Standardised W widths Standardbreiten W / Largeurs unifiées W Anchos unificados W				Larghezza manicotti / Sleeve width Muffenbreite / Largeur manchons Anchura de los manguitos	
Codice Code Artikelnummer Code symbole Código		[inch]	[mm]	L _p [1/10 inch]	[mm]
	075	3/4	19,050	145 ÷ 1700	450
	100	1	25,400		
	150	1" 1/2	38,100		
	200	2	50,800		
	300	3	76,200		

Tipo / Type / Typ Type / Tipo	Z	L _p	
		[inch]	[mm]
145 H*	29	14,50	368,3
185 H*	37	18,50	469,9
200 H*	40	20,00	508
210 H*	42	21,00	533,4
220 H*	44	22,00	558,8
225 H*	45	22,50	571,5
230 H*	46	23,00	584,2
240 H	48	24,00	609,6
250 H*	50	25,00	635
255 H	51	25,50	647,7
260 H*	52	26,00	660,4
270 H	54	27,00	685,8
280 H*	56	28,00	711,2
285 H*	57	28,50	723,9
290 H*	58	29,00	736,6
300 H	60	30,00	762
310 H*	62	31,00	787,4
315 H*	63	31,50	800,1
320 H*	64	32,00	812,8
325 H*	65	32,50	825,5
330 H	66	33,00	838,2

Tipo / Type / Typ Type / Tipo	Z	L _p	
		[inch]	[mm]
335 H*	67	33,50	850,9
340 H*	68	34,00	863,6
345 H*	69	34,50	876,3
350 H	70	35,00	889
355 H*	71	35,50	901,7
360 H	72	36,00	914,4
365 H*	73	36,50	927,1
370 H*	74	37,00	939,8
375 H*	75	37,50	952,5
380 H*	76	38,00	965,2
385 H*	77	38,50	977,9
390 H	78	39,00	990,6
395 H*	79	39,50	1003,3
400 H*	80	40,00	1016
405 H*	81	40,50	1028,7
410 H*	82	41,00	1041,4
415 H*	83	41,50	1054,1
420 H	84	42,00	1066,8
425 H*	85	42,50	1079,5
430 H	86	43,00	1092,2
435 H*	87	43,50	1104,9

Tipo / Type / Typ Type / Tipo	Z	L _p	
		[inch]	[mm]
440 H*	88	44,00	1117,6
445 H*	89	44,50	1130,3
450 H	90	45,00	1143
460 H*	92	46,00	1168,4
465 H*	93	46,50	1181,1
470 H*	94	47,00	1193,8
475 H*	95	47,50	1206,5
480 H	96	48,00	1219,2
485 H*	97	48,50	1231,9
490 H*	98	49,00	1244,6
500 H*	100	50,00	1270
505 H*	101	50,50	1282,7
510 H	102	51,00	1295,4
515 H*	103	51,50	1308,1
520 H*	104	52,00	1320,8
525 H*	105	52,50	1333,5
530 H*	106	53,00	1346,2
540 H	108	54,00	1371,6
550 H*	110	55,00	1397
560 H	112	56,00	1422,4

Per **Z** non in tabella consultare il servizio tecnico SATI.
 Per gli sviluppi indicati sono fornibili i relativi manicotti.

For **Z** not in the table, consult SATI Technical Department.
 Sleeves regarding the indicated circumferences are supplied.

Für das **Z**, das nicht in der Tabelle aufgeführt wird, mit dem technischen Kundendienst SATI Rücksprache nehmen.
 Für die angegebenen Längen sind die dazugehörigen Muffen erhältlich.

Pour **Z** pas dans le tableau, il faut contacter le bureau d'étude SATI.
 Pour les développements indiqués, il est possible de fournir les manchons correspondants.

Para **Z** no incluidas en la tabla consulte con el servicio técnico de SATI.
 Para los desarrollos indicados se pueden proporcionar los correspondientes manguitos.

* Disponibili a richiesta.
 Non in stock.

* Available upon request.
 Not in stock.

* Auf Anfrage erhältlich.
 Nicht vorrätig.

* Disponible sur demande.
 Pas en stock.

* Disponibles bajo pedido.
 No en stock.

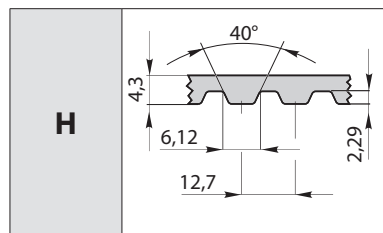

Larghezze unificate W / Standardised W widths Standardbreiten W / Largeurs unifiées W Anchos unificados W				Larghezza manicotti / Sleeve width Muffenbreite / Largeur manchons Anchura de los manguitos	
Codice Code Artikelnummer Code symbole Código		[inch]	[mm]	L _p [1/10 inch]	[mm]
075		3/4	19,050	145 ÷ 1700	450
100		1	25,400		
150		1" 1/2	38,100		
200		2	50,800		
300		3	76,200		

Tipo / Type / Typ Type / Tipo	Z	L _p	
		[inch]	[mm]
565 H*	113	56,50	1435,1
570 H	114	57,00	1447,8
580 H*	116	58,00	1473,2
585 H*	117	58,50	1485,9
590 H*	118	59,00	1498,6
600 H	120	60,00	1524
605 H	121	60,50	1536,7
610 H*	122	61,00	1549,4
615 H*	123	61,50	1562,1
625 H*	125	62,50	1587,5
630 H	126	63,00	1600,2
640 H*	128	64,00	1625,6
650 H	130	65,00	1651
660 H	132	66,00	1676,4
670 H*	134	67,00	1701,8
675 H*	135	67,50	1714,5
680 H	136	68,00	1727,2
690 H*	138	69,00	1752,6
700 H	140	70,00	1778
710 H*	142	71,00	1803,4
720 H*	144	72,00	1828,8
725 H	145	72,50	1841,5
730 H	146	73,00	1854,2
740 H*	148	74,00	1879,6
750 H	150	75,00	1905

Tipo / Type / Typ Type / Tipo	Z	L _p	
		[inch]	[mm]
760 H*	152	76,00	1930,4
770 H*	154	77,00	1955,8
780 H*	156	78,00	1981,2
790 H*	158	79,00	2006,6
800 H	160	80,00	2032
810 H*	162	81,00	2057,4
820 H*	164	82,00	2082,8
830 H*	166	83,00	2108,2
840 H*	168	84,00	2133,6
850 H	170	85,00	2159
860 H	172	86,00	2184,4
880 H*	176	88,00	2235,2
900 H	180	90,00	2286
920 H*	184	92,00	2336,8
930 H*	186	93,00	2362,2
950 H	190	95,00	2413
960 H*	192	96,00	2438,4
980 H*	196	98,00	2489,2
985 H*	197	98,50	2501,9
1000 H	200	100,00	2540
1020 H*	204	102,00	2590,8
1050 H*	210	105,00	2667
1070 H*	214	107,00	2717,8
1100 H	220	110,00	2794
1120 H	224	112,00	2844,8

Tipo / Type / Typ Type / Tipo	Z	L _p	
		[inch]	[mm]
1130 H*	226	113,00	2870,2
1140 H	228	114,00	2895,6
1150 H	230	115,00	2921
1160 H*	232	116,00	2946,4
1175 H*	235	117,50	2984,5
1180 H*	236	118,00	2997,2
1200 H*	240	120,00	3048
1250 H	250	125,00	3175
1260 H*	252	126,00	3200,4
1270 H*	254	127,00	3225,8
1300 H*	260	130,00	3302
1325 H*	265	132,50	3365,5
1350 H*	270	135,00	3429
1400 H	280	140,00	3556
1440 H*	288	144,00	3657,6
1450 H*	290	145,00	3683
1500 H*	300	150,00	3810
1510 H*	302	151,00	3835,4
1550 H*	310	155,00	3937
1535 H*	307	153,50	3898,9
1560 H*	312	156,00	3962,4
1600 H*	320	160,00	4064
1630 H*	326	163,00	4140,2
1660 H*	332	166,00	4216,4
1700 H	340	170,00	4318

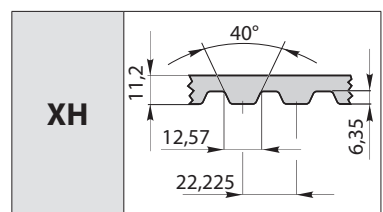

Larghezze unificate W / Standardised W widths Standardbreiten W / Largeurs unifiées W Anchos unificados W				Larghezza manicotti / Sleeve width Muffenbreite / Largeur manchons Anchura de los manguitos	
Codice Code Artikelnummer Code symbole Código		[inch]	[mm]	L _p [1/10 inch]	[mm]
200		2	50,800	507 ÷ 1750	440
300		3	76,200		
400		4	101,600		

Tipo / Type / Typ Type / Tipo	Z	L _p	
		[inch]	[mm]
507 XH	58	50,75	1289,0
560 XH	64	56,00	1422,4
630 XH	72	63,00	1600,2
700 XH	80	70,00	1778,0

Tipo / Type / Typ Type / Tipo	Z	L _p	
		[inch]	[mm]
770 XH	88	77,00	1955,8
840 XH	96	84,00	2133,6
980 XH	112	98,00	2489,2
1120 XH	128	112,00	2844,8

Tipo / Type / Typ Type / Tipo	Z	L _p	
		[inch]	[mm]
1260 XH	144	126,00	3200,4
1400 XH	160	140,00	3556,0
1540 XH	176	154,00	3911,6
1750 XH	200	175,00	4445,0

Per Z non in tabella consultare il servizio tecnico SATI.
Per gli sviluppi indicati sono fornibili i relativi manicotti.

For Z not in the table, consult SATI Technical Department.
Sleeves regarding the indicated circumferences are supplied.

Für das Z, das nicht in der Tabelle aufgeführt wird, mit dem technischen Kundendienst SATI Rücksprache nehmen.
Für die angegebenen Längen sind die dazugehörigen Muffen erhältlich.

Pour Z pas dans le tableau, il faut contacter le bureau d'étude SATI.
Pour les développements indiqués, il est possible de fournir les manchons correspondants.

Para Z no incluidas en la tabla consulte con el servicio técnico de SATI.
Para los desarrollos indicados se pueden proporcionar los correspondientes manguitos.

* Disponibili a richiesta.
Non in stock.

* Available upon request.
Not in stock.

* Auf Anfrage erhältlich.
Nicht vorrätig.

* Disponible sur demande.
Pas en stock.

* Disponibles bajo pedido.
No en stock.

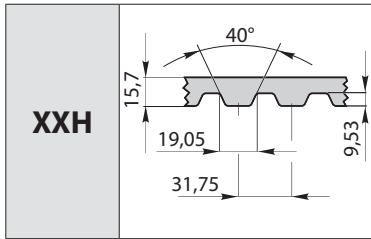

Larghezze unificate W / Standardised W widths Standardbreiten W / Largeurs unifiées W Anchos unificados W			Larghezza manicotti / Sleeve width Muffenbreite / Largeur manchons Anchura de los manguitos		
Codice Code Artikelnummer Code symbole Código		[inch]	[mm]	L _p [1/10 inch]	[mm]
200		2	50,800	700 ÷ 800	430
300		3	76,200	900	280
400		4	101,600	1000 ÷ 1200	430
500		5	127,000	1400 ÷ 1800	220

Tipo / Type / Typ Type / Tipo	Z	L _p	
		[inch]	[mm]
700 XXH	56	70,00	1778,0
800 XXH	64	80,00	2032,0
900 XXH*	72	90,00	2286,0

Tipo / Type / Typ Type / Tipo	Z	L _p	
		[inch]	[mm]
1000 XXH	80	100,00	2540,0
1200 XXH*	96	120,00	3048,0
1400XXH*	112	140,00	3556,0

Tipo / Type / Typ Type / Tipo	Z	L _p	
		[inch]	[mm]
1600 XXH	128	160,00	4064,0
1800 XXH*	144	180,00	4572,0

Per **Z** non in tabella consultare il servizio tecnico SATI.
Per gli sviluppi indicati sono fornibili i relativi manicotti.

For **Z** not in the table, consult SATI Technical Department.
Sleeves regarding the indicated circumferences are supplied.

Für das **Z**, das nicht in der Tabelle aufgeführt wird, mit dem technischen Kundendienst SATI Rücksprache nehmen.
Für die angegebenen Längen sind die dazugehörigen Muffen erhältlich.

Pour **Z** pas dans le tableau, il faut contacter le bureau d'étude SATI.
Pour les développements indiqués, il est possible de fournir les manchons correspondants.

Para **Z** no incluidas en la tabla consulte con el servicio técnico de SATI.
Para los desarrollos indicados se pueden proporcionar los correspondientes manguitos.

* Disponibili a richiesta.
Non in stock.

* Available upon request.
Not in stock.

* Auf Anfrage erhältlich.
Nicht vorrätig.

* Disponible sur demande.
Pas en stock.

* Disponibles bajo pedido.
No en stock.

Le cinghie a DOPPIA DENTATURA sono appositamente sviluppate per la realizzazione di trasmissioni a "serpentina" e quindi per la movimentazione di diverse utenze con movimento alternato e inverso.

Queste cinghie, grazie alla presenza dei denti sia superiormente che inferiormente, consentono la ripartizione della potenza disponibile su entrambi i lati.

L'inserto resistente è l'elemento che costituisce l'anima della cinghia, sopporta interamente i carichi ed è costituito da una serie di cavi in fibra di vetro ad elevato carico di rottura con ottima resistenza alle flessioni ripetute e ridottissima estensibilità.

La presenza dei denti assicura una trasmissione positiva senza slittamenti.

Il rivestimento antiabrasione dei denti su entrambi i lati proteggono la cinghia dai ripetuti contatti fra denti e puleggia.

Le cinghie presentano buona resistenza agli oli di uso comune ed hanno un intervallo di temperatura operativa di $-25^{\circ}\text{C} \div +100^{\circ}\text{C}$.

Certificate RoHS e Reach

DOUBLE SIDE belts are specifically designed for "serpentine" transmissions, therefore, to handle different utilities with alternated or inverse movement.

As a result of upper and lower teeth, these belts enable power distribution on both sides.

The resistive insert is an element that comprises the core of the belt, entirely supports loads and is made up of a series of high-breaking load glass fibre cables having perfect resistance to repeated bends and extremely reduced extensibility.

The presence of teeth ensure proper transmission without skidding.

The anti-abrasive covering of the teeth on both sides protect the belt against repeated contact between the teeth and pulley.

The belts resist well against commonly used oil and have a temperature range interval of $-25^{\circ}\text{C} \div +100^{\circ}\text{C}$.

RoHS and Reach certificates

Dieser Riementyp mit DOPPELVERZÄHNUNG wurde eigens für die Fertigung von Serpentinantrieben entwickelt, also für verschiedene Anwendungen mit abwechselnden und Umkehrbewegungen.

Diese Riemen gestatten dank ihren sowohl auf der oberen als auch auf der unteren Seite angeordneten Zähnen die Verteilung der Leistung auf beide Seiten.

Den Kern des Riemens bildet die Verstärkungseinlage, sie trägt die volle Last und besteht aus einer Reihe von Glasfaserkabeln mit hoher Zugfestigkeit, optimalem Widerstand gegen wiederholte Biegungen und extrem geringer Ausdehnung.

Die Zähne gewährleisten eine positive rutschfreie Übertragung.

Der beidseitige abriebfeste Mantel der Zähne schützt den Riemen bei der wiederholten Berührung der Zähne mit der Riemenscheibe.

Die Riemen sind gegenüber Schmierölen; ihre Betriebstemperatur liegt zwischen $-25^{\circ}\text{C} \div +100^{\circ}\text{C}$.

Zertifizierung RoHS und Reach

Courroies DOUBLE CRANTAGE sont spécialement développées pour la réalisation de transmissions en «serpentin» et donc pour l'entraînement de différents utilisateurs avec un mouvement alternatif et inversé.

Ces courroies, grâce à la présence de la denture tant au-dessus qu'au-dessous, permettent la répartition de la puissance disponible des deux côtés.

L'insert résistant est l'élément qui constitue l'âme de la courroie, il supporte entièrement les charges et il est constitué d'une série de câbles en fibre de verre avec une résistance élevée à la rupture, avec une excellente résistance aux flexions répétées et une très faible extensibilité.

La présence de la denture assure une transmission positive sans glissements.

Le revêtement anti-abrasion des deux sur les deux côtés protège la courroie contre les contacts répétés entre les dents et la poulie.

Les courroies présentent une bonne résistance aux huiles d'usage commun et ont une plage de température de fonctionnement de $-25^{\circ}\text{C} \div +100^{\circ}\text{C}$.

Certifiées RoHS et Reach

El tipo de correas con DENTADURA DOBLE se desarrolla específicamente para realizar transmisiones de "serpentin" y por lo tanto para desplazar varios tipos de servicios con un movimiento alternado e inverso.

Estas correas, gracias a la presencia de dientes tanto en la parte superior como en la parte inferior, permiten repartir la potencia disponible en ambos lados.

El inserto resistente es el elemento que forma el núcleo de la correa, soporta las cargas y está compuesto por una serie de cables de fibra de vidrio de alta carga de rotura con una excelente resistencia a las flexiones repetidas y muy bajo nivel de extensión.

La presencia de los dientes asegura una transmisión positiva sin deslizamientos.

El recubrimiento antiabrasión de los dientes en ambos lados, protegen la correa de los contactos continuos entre los dientes y la polea.

Las correas tienen una buena resistencia a los aceites que se usan normalmente y un intervalo de temperatura operativa comprendido entre los -25°C y los $+100^{\circ}\text{C}$.

Certificadas RoHS y Reach

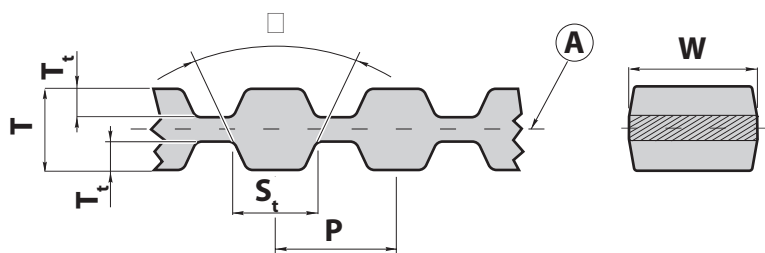

A) Linea primitiva cinghia

A) Belt pitch line

A) Wirklinie des Riemens

A) Ligne primitive de la courroie

A) Línea primitiva de la correa

Simbologia

Legend

Symbol

Symboles

Símbolos

- W** Larghezza cinghia
- P** Passo
- L_p** Sviluppo primitivo cinghia
- T** Altezza cinghia
- T_t** Altezza dente
- Z** Numero denti (funzione dello sviluppo cinghia)
- L_i** Sviluppo interno cinghia
- L_e** Sviluppo esterno cinghia
- v_{max}** Velocità lineare massima consentita alla cinghia

- W** Belt width
- P** Pitch
- L_p** Belt pitch circumference
- T** Belt height
- T_t** Teeth height
- Z** Number of teeth (based on the circumference of the belt)
- L_i** Internal circumference of the belt
- L_e** External circumference of the belt
- v_{max}** Maximum permitted linear speed of the belt

- W** Riemenbreite
- P** Teilung
- L_p** Wirklänge des Riemens
- T** Höhe des Riemens
- T_t** Höhe des Zahns
- Z** Zähnezahl (in Abhängigkeit von der Riemenlänge)
- L_i** Innenlänge des Riemens
- L_e** Außenlänge des Riemens
- v_{max}** Max. zulässige Lineargeschwindigkeit des Riemens

- W** Largeur de la courroie
- P** Pas
- L_p** Développement primitif courroie
- T** Hauteur courroie
- T_t** Hauteur dent
- Z** Nombre de dents (en fonction du développement de la courroie)
- L_i** Développement interne courroie
- L_e** Développement externe courroie
- v_{max}** Vitesse linéaire maximale consentie à la courroie

- W** Anchura de la correa
- P** Paso
- L_p** Desarrollo primitivo de la correa
- T** Altura de la correa
- T_t** Altura del diente
- Z** Número de dientes (función del desarrollo de la correa)
- L_i** Desarrollo interno de la correa
- L_e** Desarrollo externo de la correa
- v_{max}** Velocidad lineal máxima permitida de la correa

Di seguito le caratteristiche dimensionali dei diversi passi in POLLICI disponibili:

Hereunder are the dimensional characteristics of the different pitches in INCHES available

Nachstehend die Abmessungen der verschiedenen, in ZOLL erhältlichen Teilungen:

Ci-dessous les caractéristiques dimensionnelles des différents pas en POUCES disponibles :

A continuación indicamos las características dimensionales de los pasos en PULGADAS disponibles:

Sezione cinghia Belt section Riemenquerschnitt Section courroie Sección de la correa		L	H
P	["]	9,525	12,7
S _t	["]	4,65	6,12
T _t	["]	1,91	2,29
T	["]	4,50	5,80
□	[°]	40°	40°
W 25,4mm=1" [kg/m]		0.102	0.178

Designazione SATI

Gli elementi che contraddistinguono la codifica e designazione SATI delle cinghie DENTATE con passo in pollici sono:

SATI designation

The elements that distinguish SATI's coding and designation of TIMING belts with pitch in inches, are:

SATI-Bezeichnung

Die kennzeichnenden Elemente der SATI-Codierung und -Bezeichnung der ZAHNRIEMEN sind:

Désignation SATI

Les éléments qui caractérisent la codification et la désignation SATI des courroies CRANTÉES avec pas en pouces sont :

Designación SATI

Los elementos que caracterizan la codificación y la designación SATI de las correas DENTADAS son los siguientes:

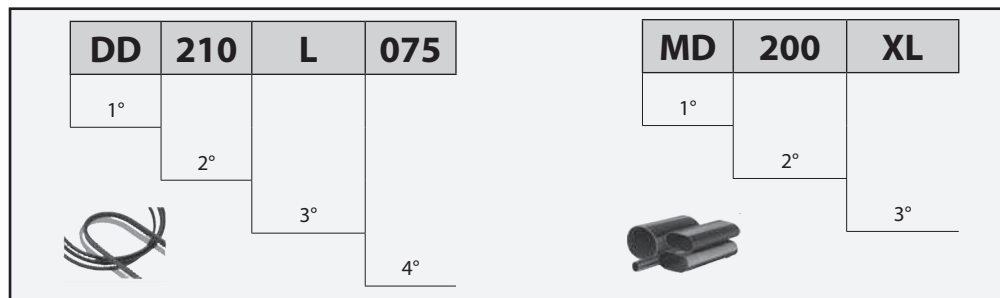

- 1°) Identificativo DOPPIA DENTATURA "DD"
- 2°) lunghezza primitiva L_p in pollici x 10
- 3°) Tipo
- 4°) Codice larghezza cinghia (indica la larghezza cinghia in centesimi di pollice)

Es: la cinghia prescelta è a DOPPIA DENTATURA (1° campo = DD), ha una lunghezza primitiva di 21" per cui il primo campo avrà valore 21 x 100 = 210. Il tipo di cinghia è l' L ed il terzo campo indica una larghezza di 3/4" □ 075.

- Per i manicotti:
- 1°) Identificativo manicotto doppia dentatura MD
 - 2°) lunghezza primitiva L_p in pollici x 10
 - 3°) Tipo passo

- 1) DOUBLE SIDE identifier "DD"
- 2) Pitch length L_p in inches x 10
- 3) Type
- 4) Belt width code (indicates the belt width in tenths of an inch)

E.g.: the selected DOUBLE SIDE belt (1st field = DD) has a pitch length of 21"; therefore, the first field will display a value of 21 x 100 = 210. The belt type is L and the third field indicates a width of 3/4" □ 075.

- Sleeves:
- 1) Sleeve MD double side identifier
 - 2) Pitch length L_p in inches x 10
 - 3) Pitch type

- 1.) Kennzeichnung DOPPELVERZÄHNUNG "DD"
- 2.) Wirklänge L_p in Zoll x 10
- 3.) Typ
- 4.) Code der Riemenbreite (Gibt die Riemenbreite in Hundertstel Zoll an)

Beispiel: Der gewählte Riemen hat eine DOPPELVERZÄHNUNG (1. Feld = DD), hat eine Länge von 21", das erste Feld hat also einen Wert von 21x100 = 210. Der Riementyp ist L und das dritte Feld gibt eine Breite von 3/4" □ 075 an.

- Für die Muffen:
- 1.) Kennzeichen der Muffe mit Doppelverzahnung MD
 - 2.) Wirklänge L_p in Zoll x 10
 - 3.) Typ der Teilung

- 1) Identifiant DOUBLE CRANTAGE « DD »
- 2) longueur primitive L_p en pouces x 10
- 3) Type
- 4) Code largeur courroie (indique la largeur de la courroie en centièmes de pouces)

Ex.: la courroie choisie est à DOUBLE CRANTAGE (1er champ = DD), a une longueur primitive de 21" c'est pourquoi le premier champ aura une valeur de 21 x 100 = 210. Le type de courroie est L et le troisième champ indique une largeur de 3/4" □ 075.

- Pour les manchons :
- 1) Identifiant manchon double crantage MD
 - 2) longueur primitive L_p en pouces x 10
 - 3) Type de pas

- 1°) Identificación DENTADURA DOBLE "DD"
- 2°) longitud primitiva L_p en pulgadas x 10
- 3°) Tipo
- 4°) Código de la anchura de la correa (indica la anchura de la correa en centésimas de pulgada)

Ej.: La correa escogida es de DENTADURA DOBLE (1° campo = DD), tiene una longitud primitiva de 21" por lo que el primer campo será de 21 x 100 = 210. El tipo de correa es el L y el tercer campo indica una anchura de 3/4" □ 075.

- Para los manguitos:
- 1°) Identificación del manguito de dentadura doble MD
 - 2°) longitud primitiva L_p en pulgadas x 10
 - 3°) Tipo de paso

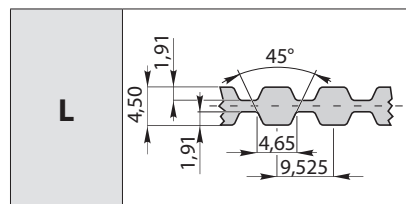

Larghezze unificate W / Standardised W widths Standardbreiten W / Largeurs unifiées W Anchos unificados W				Larghezza manicotti / Sleeve width Muffenbreite / Largeur manchons Anchura de los manguitos	
Codice Code Artikelnummer Code symbole Código		[inch]	[mm]	L _p [1/10 inch]	[mm]
	050	1/2	12,70	210 ÷ 600	180
	075	3/4	19,05		
	100	1	25,40		

Tipo / Type / Typ Type / Tipo	Z	L _p	
		[inch]	[mm]
DD 210 L	56	21,00	533,40
DD 225 L	60	22,50	571,50
DD 240 L	64	24,00	609,60
DD 255 L	68	25,50	647,70
DD 270 L	72	27,00	685,80
DD 285 L	76	28,50	723,90
DD 300 L	80	30,00	762,00

Tipo / Type / Typ Type / Tipo	Z	L _p	
		[inch]	[mm]
DD 322 L	86	32,25	819,15
DD 345 L	92	34,50	876,20
DD 367 L	98	36,75	933,45
DD 390 L	104	39,00	990,60
DD 405 L**	108	40,50	1028,70
DD 412 L**	110	41,25	1047,75
DD 420 L	112	42,00	1066,80

Tipo / Type / Typ Type / Tipo	Z	L _p	
		[inch]	[mm]
DD 450 L	120	45,00	1143,00
DD 480 L	128	48,00	1219,20
DD 510 L	136	51,00	1295,40
DD 540 L	144	54,00	1371,60
DD 600 L	160	60,00	1524,00

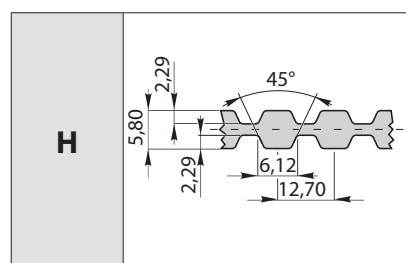

Larghezze unificate W / Standardised W widths Standardbreiten W / Largeurs unifiées W Anchos unificados W				Larghezza manicotti / Sleeve width Muffenbreite / Largeur manchons Anchura de los manguitos	
Codice Code Artikelnummer Code symbole Código		[inch]	[mm]	L _p [1/10 inch]	[mm]
	075	3/4"	19,05	240 ÷ 1700	200
	100	1"	25,40		
	150	1" 1/2	38,10		
	200	2"	50,80		
	300	3"	76,20		

Tipo / Type / Typ Type / Tipo	Z	L _p	
		[inch]	[mm]
DD 240 H	48	24,00	609,60
DD 270 H	54	27,00	685,80
DD 300 H	60	30,00	762,00
DD 330 H	66	33,00	838,20
DD 360 H	72	36,00	914,40
DD 390 H	78	39,00	990,60
DD 420 H	84	42,00	1066,80
DD 450 H	90	45,00	1143,00
DD 480 H	96	48,00	1219,20
DD 510 H	102	51,00	1295,40

Tipo / Type / Typ Type / Tipo	Z	L _p	
		[inch]	[mm]
DD 540 H	108	54,00	1371,60
DD 570 H	114	57,00	1447,80
DD 600 H	120	60,00	1524,00
DD 630 H	126	63,00	1600,20
DD 660 H	132	66,00	1676,40
DD 700 H	140	70,00	1778,00
DD 725 H**	145	72,50	1841,50
DD 750 H	150	75,00	1905,00
DD 800 H	160	80,00	2032,00
DD 850 H	170	85,00	2159,00

Tipo / Type / Typ Type / Tipo	Z	L _p	
		[inch]	[mm]
DD 900 H	180	90,00	2286,00
DD 1000 H	200	100,00	2540,00
DD 1100 H	220	110,00	2794,00
DD 1120 H**	224	112,00	2844,80
DD 1140 H**	228	114,00	2895,60
DD 1150 H**	230	115,00	2921,00
DD 1250 H	250	125,00	3175,00
DD 1400 H	280	140,00	3556,00
DD 1700 H	340	170,00	4318,00

Per gli sviluppi indicati sono fornibili i relativi manicotti.

The relative sleeves can be supplied for the sizes indicated.

Für die angegebenen Längen stehen die entsprechenden Muffen zur Verfügung.

Pour les développements indiqués, les manchons correspondants peuvent être fournis.

Para los desarrollos indicados se dispone de los respectivos manguitos.

** Le misure contrassegnate con asterisco non sono tenute in stock, si producono a richiesta con minimo di fornitura da concordare.

** The lengths marked with an asterisk are not kept in stock, they are manufactured to order with a minimum manufacturing run to be agreed.

** Die mit Sternchen bezeichneten Maße sind nicht auf Lager vorhanden, können aber auf zu vereinbarenden Mindestaufträge produziert werden.

** Les dimensions signalées par un astérisque ne sont pas en stock, elles sont produites sur demande avec une quantité minimum à convenir.

** Las medidas marcadas con asterisco no se encuentran en existencia, sino que se fabrican sobre pedido, en cantidades mínimas que se deberán convenir por anticipado.

Le cinghie DENTATE con passo METRICO HTD (High Torque Drive) sono cinghie appositamente studiate per trasmettere elevate coppia. Sono caratterizzate da un profilo curvilineo del dente che assicura un ingranamento preciso, silenzioso e consente una migliore distribuzione dei carichi durante la trasmissione permettendo l'incremento delle potenze trasmissibile.

HTD (High Torque Drive) METRIC pitch TIMING belts are specifically designed for high torque transmission. They are characterised by a winding profile of the tooth, which ensures precise, silent gears and enables better distribution of loads during transmission, thus enabling an increase in transmissible power.

Die ZAHNRIEMEN mit METRISCHER Teilung HTD (High Torque Drive) sind eigens für die Übertragung hoher Drehmomente ausgelegt. Sie sind gekennzeichnet durch ein kurvenförmiges bzw. rundes Zahnprofil, das ein präzises, geräuschloses Eingreifen und eine bessere Lastverteilung während der Übertragung gewährleistet und somit höhere Antriebsleistungen ermöglicht.

Les courroies CRANTÉES avec pas MÉTRIQUE HTD (High Torque Drive) sont des courroies spécialement conçues pour transmettre des couples élevés. Elles sont caractérisées par un profil courbe de la dent qui assure un engrenage précis, silencieux et permet une meilleure répartition des charges lors de la transmission permettant l'augmentation des puissances transmissibles.

Las correas DENTADAS con paso MÉTRICO HTD (High Torque Drive) son correas estudiadas específicamente para transmitir pares de alto nivel. Se caracterizan por el perfil curvilineo del diente que asegura que engrane perfectamente, sea silencioso y permite mejorar la distribución de las cargas durante la transmisión permitiendo incrementar la potencia que se puede transmitir.

Conforme alla norma ISO 5296 Certificate RoHS e Reach

Compliant with standard ISO 5296 RoHS and Reach certificates

Entspricht der Norm ISO 5296 Zertifizierung RoHS und Reach

Conformes à la norme ISO 5296 Certifiées RoHS et Reach

Conforme a la norma ISO 5296 Certificadas RoHS y Reach

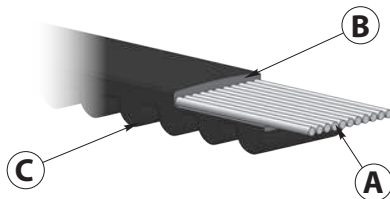

A) Inserti in fibra di vetro.
B) Corpo cinghia.
C) Rivestimento polichloroprenico.

A) Glass fibre inserts.
B) Belt body.
C) Polychloroprene covering.

A) Einlagen aus Glasfaser.
B) Riemenkörper.
C) Verkleidung aus Polychloropren.

A) Inserts en fibre de verre.
B) Corps courroie.
C) Revêtement en polychloroprène.

A) Insertos de fibra de vidrio.
B) Cuerpo de la correa.
C) Revestimiento de neopreno.

D) Linea primitiva cinghia

D) Belt pitch line

D) Wirklinie des Riemens

D) Ligne primitive de la courroie

D) Línea primitiva de la correa

Di seguito le caratteristiche dimensionali dei passi HTD disponibili:

Hereunder are the dimensional characteristics of HTD pitches available:

Nachstehend die Abmessungen der verschiedenen, in HTD erhältlichen Teilungen:

Ci-dessous les caractéristiques dimensionnelles des pas HTD disponibles :

A continuación indicamos las características dimensionales de los pasos HTD disponibles:

Sezione cinghia Belt section Riemenquerschnitt Section courroie Sección de la correa		3M	5M	8M	14M
P	[mm]	3	5	8	14
T_t	[mm]	1,20	2,10	3,40	6,10
T	[mm]	2,40	3,60	5,60	10,00
W 10mm	[kg/m]	0,029	0,040	0,064	0,098

Designazione SATI

Gli elementi che contraddistinguono la codifica e designazione SATI delle cinghie DENTATE con passo METRICO HTD sono:

SATI designation

The elements that distinguish SATI's coding and designation of TIMING belts with HTD METRIC pitch, are:

SATI-Bezeichnung

Die kennzeichnenden Elemente der SATI-Codierung und -Bezeichnung der ZAHNRIEMEN mit METRISCHER HTD Teilung sind:

Désignation SATI

Les éléments qui caractérisent la codification et la désignation SATI des courroies CRANTÉES avec pas MÉTRIQUE HTD sont :

Designación SATI

Los elementos que caracterizan la codificación y la designación SATI de las correas DENTADAS con paso MÉTRICO HTD son los siguientes:



- 1°) Lunghezza primitiva L_p in millimetri
- 2°) Tipo passo
- 3°) Larghezza W in millimetri

- 1) Pitch length L_p in millimetres
- 2) Pitch type
- 3) Width W in millimetres

- 1.) Wirklänge L_p in Millimeter
- 2.) Typ der Teilung
- 3.) Breite W in Millimeter

- 1) Longueur primitive L_p en millimètres
- 2) Type de pas
- 3) Largeur W en millimètres

- 1°) Longitud primitiva L_p en milímetros
- 2°) Tipo de paso
- 3°) Anchura W en milímetros

Es: la cinghia prescelta ha una lunghezza primitiva L_p di 270mm (1° campo), il 2° campo identifica il tipo di passo HTD 3M e la larghezza richiesta è di 15mm (3° campo in designazione).

E.g.: the selected belt has a pitch length L_p of 270mm (1st field), the 2nd field identifies the type of HTD pitch 3M and the requested width is 15mm (3rd designation field).

BEISPIEL: Der gewählte Riemen verfügt über eine Wirklänge L_p von 270 mm (1. Feld). Das 2. Feld gibt den Typ der Teilung HTD 3M und die erforderde Breite beträgt 15 mm (3. Zuweisungsfeld)

Ex.: la courroie choisie a une longueur primitive L_p de 270mm (1er champ), le 2ème champ identifie le type de pas HTD 3M et la largeur requise est de 15 mm (3ème champ en désignation).

Ej.: la correa escogida tiene una longitud primitiva -L_p de 270mm (1er campo), el 2° campo identifica el tipo de paso HTD 3M y la anchura solicitada es de 15mm (3° campo en fase de designación).

Per i manicotti:
 1°) Identificativo manicotto singola dentatura MA
 2°) lunghezza primitiva L_p in millimetri
 3°) Tipo passo

Sleeves:
 1) Sleeve identifier MA single side
 2) Pitch length L_p in millimetres
 3) Pitch type

Für die Muffen:
 1.) Kennzeichen der Muffe mit Einzelverzahnung MA
 2.) Wirklänge L_p in Millimeter
 3.) Typ der Teilung

Pour les manchons :
 1) Identifiant manchon crantage simple MA
 2) longueur primitive L_p en millimètres
 3) Type de pas

Para los manguitos:
 1°) Identificación del acoplamiento simple dientes MA
 2°) longitud primitiva L_p en milímetros
 3°) Tipo de paso

Tolleranza standard sulla larghezza W (funzione di L_p)

Standard tolerance on width W (function of L_p)

Standard-Toleranz der Breite W (Abhängig von L_p)

Tolérance standard sur la largeur W (en fonction de L_p)

Tolerancia estándar en la anchura W (función de L_p)

Larghezze delle cinghie W / Belt W width / Breite der W-Riemen Largelir des courroies W / Ancho de las correas W [mm]	Tolleranza sulla larghezza / Width tolerance / Breitentoleranz Tolerance sur la largeur / Tolerancia de la anchura [mm]		
	L_p [mm]		
	0 ÷ 800	800 ÷ 1760	> 1760
0 ÷ 9	+0,4 -0,8	+0,4 -0,8	-
9 ÷ 40	± 0,8	± 0,8	+ 0,8
40 ÷ 50	+ 0,8 - 1,2	± 1,2	+ 1,2 - 1,5
50 ÷ 85	± 1,2	± 1,5	+ 1,5
85 ÷ 170	± 1,5	+ 1,5 - 2,0	± 2,0
> 170	-	± 4,8	± 4,8

Tolleranza interasse trasmissione (funzione di L_p)

Centre-to-centre transmission tolerance (function of L_p)

Toleranz Achsabstand Antrieb (Abhängig von L_p)

Tolérance entraxe transmission (en fonction de L_p)

Tolerancia del intereje de transmisión (función de L_p)

Lunghezza primitiva L_p / Primitive length L_p / Wirklänge L_p Longueur primitive L_p / Longitud primitiva L_p [mm]	Tolleranza sull'interasse / Centre-to-centre tolerance / Toleranz Achsabstand Tolérance sur l'entraxe / Tolerancia en el intereje [mm]
< 250	± 0,40
250 ÷ 380	± 0,45
380 ÷ 500	± 0,50
500 ÷ 750	± 0,60
750 ÷ 950	± 0,65
950 ÷ 1250	± 0,75
1250 ÷ 1500	± 0,80
1500 ÷ 1750	± 0,85
1750 ÷ 2000	± 0,90
2000 ÷ 2250	± 0,95
2250 ÷ 2500	± 1,00
2500 ÷ 2750	± 1,05
2750 ÷ 3000	± 1,10
3000 ÷ 3250	± 1,15
3250 ÷ 3500	± 1,20
3500 ÷ 3750	± 1,25
3750 ÷ 4000	± 1,30
4000 ÷ 4250	± 1,35
4250 ÷ 4500	± 1,40
4500 ÷ 5000	± 1,50
5000 ÷ 5850	± 1,66
5850 ÷ 6600	± 1,80

Tolleranza sullo spessore totale T

Tolerance of the total T thickness

Toleranz Gesamtdicke T

Tolérance sur l'épaisseur totale T

Tolerancia en el espesor total T

Tipo / Type / Typ Type / Tipo	T [mm]	Tolleranza / Tolerance / Toleranz Tolérance / Tolerancia [mm]
HTD 3M	2,4	± 0,20
HTD 5M	3,6	± 0,25
HTD 8M	5,6	± 0,40
HTD 14M	10,0	± 0,60

Scelta passo cinghia

Belt pitch selection

Wahl der Riementeilung

Sélection du pas de la courroie

Elección del paso de la correa

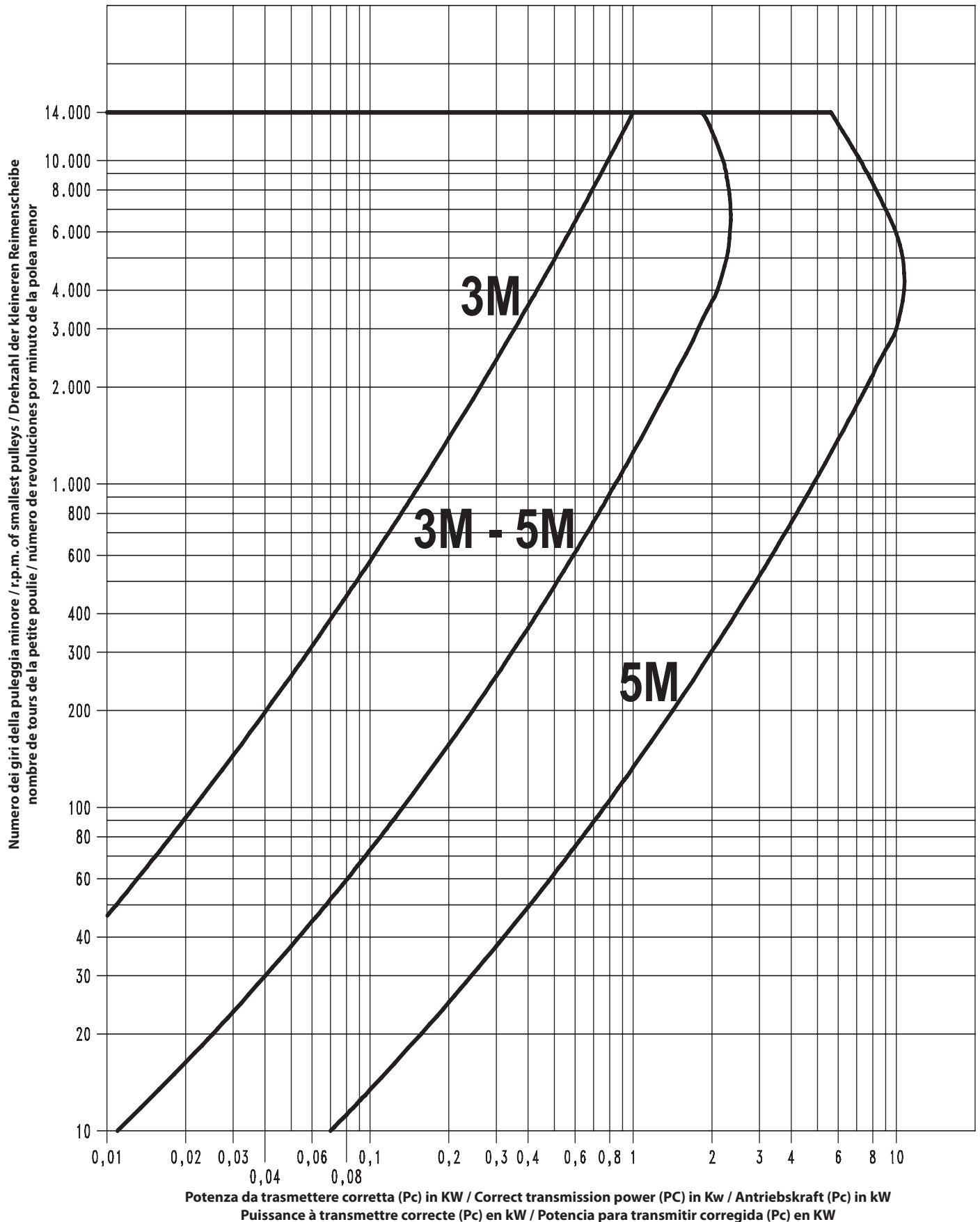

Per condizioni di esercizio non comprese nel presente grafico interpellare i nostri tecnici.

Contact our technicians for operating conditions not included in this graph.

Für Betriebsbedingungen, die nicht in dieser Grafik berücksichtigt sind, wenden Sie sich an unseren Technischen Kundendienst.

Contacter notre bureau d'étude pour les conditions de fonctionnement ne figurant pas dans le présent graphique.

Para condiciones de uso no comprendidas en el presente gráfico, consultar con el servicio técnico de la empresa.

Scelta passo cinghia Belt pitch selection Wahl der Riementeilung Sélection du pas de la courroie Elección del paso de la correa

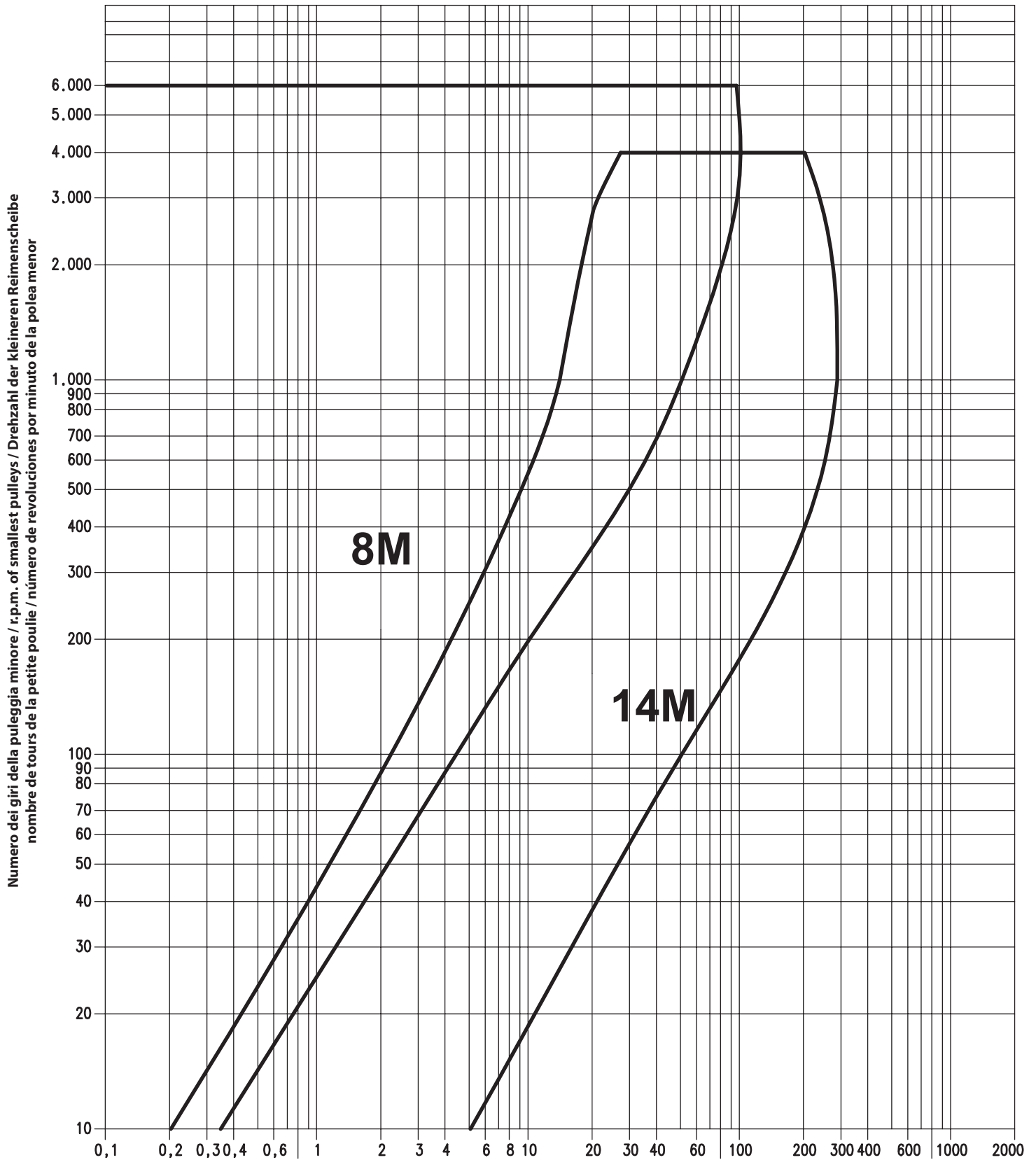

Potenza da trasmettere corretta (Pc) in kW / Correct transmission power (PC) in Kw / Antriebskraft (Pc) in kW
 Puissance à transmettre correcte (Pc) en kW / Potencia para transmitir corregida (Pc) en KW

Per condizioni di esercizio non comprese nel presente grafico interpellare i nostri tecnici.

Contact our technicians for operating conditions not included in this graph.

Für Betriebsbedingungen, die nicht in dieser Grafik berücksichtigt sind, wenden Sie sich an unseren Technischen Kundendienst.

Contacter notre bureau d'étude pour les conditions de fonctionnement ne figurant pas dans le présent graphique.

Para condiciones de uso no comprendidas en el presente gráfico, consultar con el servicio técnico de la empresa.

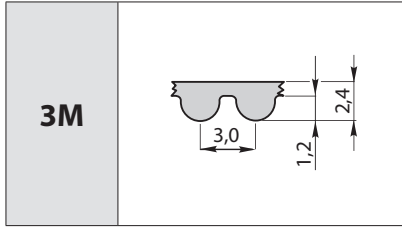

Larghezze unificate W / Standardised W widths Standardbreiten W / Largeurs unifiées W Anchos unificados W	Larghezza manicotti / Sleeve width Muffenbreite / Largeur manchons Anchura de los manguitos	
	[mm]	[mm]
3	111 ÷ 297	200
6		
9		
12	300 ÷ 1263	450
15		

Tipo / Type / Typ Type / Tipo	Z	L _p [mm]
111 3M	37	111
117 3M	39	117
120 3M	40	120
129 3M	43	129
141 3M	47	141
144 3M	48	144
150 3M	50	150
153 3M	51	153
156 3M	52	156
159 3M	53	159
162 3M	54	162
165 3M	55	165
168 3M	56	168
174 3M	58	174
177 3M	59	177
180 3M	60	180
186 3M	62	186
189 3M	63	189
192 3M	64	192
195 3M	65	195
201 3M	67	201
204 3M	68	204
207 3M	69	207
210 3M	70	210
213 3M	71	213
225 3M	75	225
237 3M	79	237
240 3M	80	240
246 3M	82	246

Tipo / Type / Typ Type / Tipo	Z	L _p [mm]
252 3M	84	252
255 3M	85	255
264 3M	88	264
267 3M	89	267
270 3M	90	270
276 3M	92	276
282 3M	94	282
285 3M	95	285
288 3M	96	288
291 3M	97	291
297 3M	99	297
300 3M	100	300
309 3M	103	309
312 3M	104	312
318 3M	106	318
330 3M	110	330
333 3M	111	333
336 3M	112	336
339 3M	113	339
345 3M	115	345
357 3M	119	357
363 3M	121	363
366 3M	122	366
384 3M	128	384
390 3M	130	390
393 3M	131	393
420 3M	140	420
426 3M	142	426
447 3M	149	447

Tipo / Type / Typ Type / Tipo	Z	L _p [mm]
474 3M	158	474
477 3M	159	477
480 3M	160	480
486 3M	162	486
495 3M	165	495
501 3M	167	501
513 3M	171	513
522 3M	174	522
531 3M	177	531
537 3M	179	537
558 3M	186	558
564 3M	188	564
597 3M	199	597
606 3M	202	606
612 3M	204	612
633 3M	211	633
669 3M	223	669
708 3M	236	708
711 3M	237	711
750 3M	250	750
753 3M	251	753
804 3M	268	804
813 3M	271	813
843 3M	281	843
885 3M	295	885
939 3M	313	939
1125 3M	375	1125
1245 3M	415	1245
1263 3M	421	1263

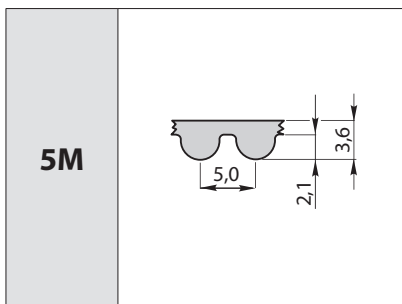

Larghezze unificate W / Standardised W widths Standardbreiten W / Largeurs unifiées W Anchos unificados W	Larghezza manicotti / Sleeve width Muffenbreite / Largeur manchons Anchura de los manguitos	
	[mm]	[mm]
	225	150
	255 ÷ 265	200
	280 ÷ 360	450
9	365	200
15	375 ÷ 425	450
25	450	200
	475 ÷ 1895	450

Tipo / Type / Typ Type / Tipo	Z	L _p [mm]
225 5M	45	225
255 5M	51	255
265 5M	53	265
280 5M	56	280
300 5M	60	300
305 5M	61	305
325 5M	65	325
340 5M	68	340
350 5M	70	350
360 5M	72	360
365 5M	73	365

Tipo / Type / Typ Type / Tipo	Z	L _p [mm]
375 5M	75	375
400-5M	80	400
425 5M	85	425
450-5M	90	450
475 5M	95	475
500 5M	100	500
520 5M	104	520
525 5M	105	525
535 5M	107	535
550 5M	110	550
565 5M	113	565

Tipo / Type / Typ Type / Tipo	Z	L _p [mm]
580 5M	116	580
600 5M	120	600
610 5M	122	610
635 5M	127	635
670 5M	134	670
700 5M	140	700
710 5M	142	710
740 5M	148	740
750 5M	150	750
755 5M	151	755
800 5M	160	800

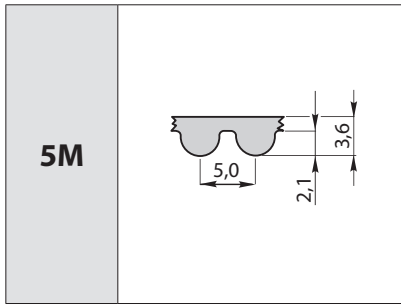

Larghezze unificate W / Standardised W widths Standardbreiten W / Largeurs unifiées W Anchos unificados W	Larghezza manicotti / Sleeve width Muffenbreite / Largeur manchons Anchura de los manguitos	
	[mm]	[mm]
	L _p [mm]	[mm]
	225	150
	255 ÷ 265	200
	280 ÷ 360	450
	365	200
	375 ÷ 425	450
	450	200
	475 ÷ 1895	450

Tipo / Type / Typ Type / Tipo	Z	L _p [mm]
825 5M	165	825
835 5M	167	835
860 5M	172	860
890 5M	178	890
900 5M	180	900
925 5M	185	925

Tipo / Type / Typ Type / Tipo	Z	L _p [mm]
950 5M	190	950
1000 5M	200	1000
1035 5M	207	1035
1050 5M	210	1050
1125 5M	225	1125
1350 5M	270	1350

Tipo / Type / Typ Type / Tipo	Z	L _p [mm]
1420 5M	284	1420
1595 5M	319	1595
1790 5M	358	1790
1895 5M	379	1895

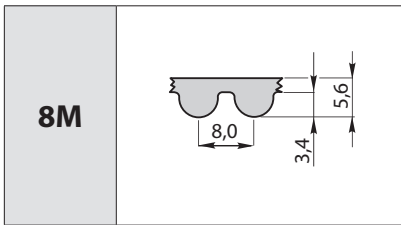

Larghezze unificate W / Standardised W widths Standardbreiten W / Largeurs unifiées W Anchos unificados W	Larghezza manicotti / Sleeve width Muffenbreite / Largeur manchons Anchura de los manguitos	
	[mm]	[mm]
	L _p [mm]	[mm]
	184 ÷ 5600	440
	5960	240
	6600	210
	6880	440

Tipo / Type / Typ Type / Tipo	Z	L _p [mm]
184 8M*	23	184
288 8M*	36	288
328 8M*	41	328
336 8M*	42	336
368 8M*	46	368
376 8M*	47	376
384 8M*	48	384
400 8M*	50	400
408 8M*	51	408
416 8M*	52	416
424 8M	53	424
440 8M*	55	440
448 8M*	56	448
472 8M*	59	472
480 8M	60	480
512 8M*	64	512
520 8M*	65	520
536 8M*	67	536
544 8M*	68	544
560 8M	70	560
568 8M*	71	568
576 8M*	72	576
584 8M*	73	584
600 8M	75	600
624 8M*	78	624
632 8M	79	632
640 8M	80	640

Tipo / Type / Typ Type / Tipo	Z	L _p [mm]
656 8M	82	656
672 8M*	84	672
680 8M*	85	680
688 8M*	86	688
696 8M*	87	696
712 8M*	89	712
720 8M	90	720
728 8M*	91	728
736 8M*	92	736
760 8M	95	760
776 8M	97	776
784 8M*	98	784
792 8M*	99	792
800 8M	100	800
816 8M*	102	816
824 8M*	103	824
840 8M	105	840
848 8M*	106	848
856 8M	107	856
864 8M*	108	864
872 8M*	109	872
880 8M	110	880
896 8M	112	896
912 8M*	114	912
920 8M	115	920
928 8M*	116	928
936 8M*	117	936

Tipo / Type / Typ Type / Tipo	Z	L _p [mm]
952 8M*	119	952
960 8M	120	960
968 8M*	121	968
976 8M*	122	976
984 8M*	123	984
1000 8M	125	1000
1008 8M*	126	1008
1016 8M*	127	1016
1032 8M*	129	1032
1040 8M	130	1040
1056 8M*	132	1056
1064 8M*	133	1064
1072 8M*	134	1072
1080 8M*	135	1080
1104 8M*	138	1104
1120 8M	140	1120
1128 8M*	141	1128
1136 8M*	142	1136
1144 8M*	143	1144
1152 8M*	144	1152
1160 8M*	145	1160
1168 8M*	146	1168
1176 8M*	147	1176
1184 8M	148	1184
1192 8M*	149	1192
1200 8M	150	1200
1208 8M*	151	1208

Per Z non in tabella consultare il servizio tecnico SATI.

Per gli sviluppi indicati sono fornibili i relativi manicotti.

* Disponibili a richiesta.
Non in stock.

For Z not in the table, consult SATI Technical Department.

Sleeves regarding the indicated circumferences are supplied.

* Available upon request.
Not in stock.

Für das Z, das nicht in der Tabelle aufgeführt wird, mit dem technischen Kundendienst SATI Rücksprache nehmen. Für die angegebenen Längen sind die dazugehörigen Muffen erhältlich.

* Auf Anfrage erhältlich.
Nicht vorrätig.

Pour Z pas dans le tableau, il faut contacter le bureau d'étude SATI.

Pour les développements indiqués, il est possible de fournir les manchons correspondants.

* Disponible sur demande.
Pas en stock.

Para Z no incluidas en la tabla consulte con el servicio técnico de SATI.

Para los desarrollos indicados se pueden proporcionar los correspondientes manguitos.

* Disponibles bajo pedido.
No in stock.

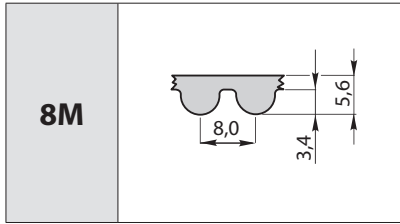

Larghezze unificate W / Standardised W widths Standardbreiten W / Largeurs unifiées W Anchos unificados W	Larghezza manicotti / Sleeve width Muffenbreite / Largeur manchons Anchura de los manguitos	
	[mm]	[mm]
20	184 ÷ 5600	440
30	5960	240
50	6600	210
85	6880	440

Tipo / Type / Typ Type / Tipo	Z	L _p [mm]
1216 8M*	152	1216
1224 8M	153	1224
1232 8M*	154	1232
1240 8M*	155	1240
1248 8M*	156	1248
1256 8M	157	1256
1264 8M*	158	1264
1272 8M*	159	1272
1280 8M	160	1280
1296 8M*	162	1296
1304 8M*	163	1304
1312 8M*	164	1312
1320 8M*	165	1320
1328 8M*	166	1328
1344 8M*	168	1344
1360 8M	170	1360
1392 8M*	174	1392
1400 8M*	175	1400
1408 8M*	176	1408
1416 8M*	177	1416
1424 8M*	178	1424
1432 8M*	179	1432
1440 8M	180	1440
1456 8M	182	1456
1480 8M*	185	1480
1488 8M*	186	1488
1512 8M*	189	1512
1520 8M*	190	1520
1536 8M*	192	1536
1552 8M*	194	1552
1560 8M*	195	1560
1576 8M*	197	1576
1600 8M	200	1600
1608 8M*	201	1608

Tipo / Type / Typ Type / Tipo	Z	L _p [mm]
1632 8M*	204	1632
1640 8M*	205	1640
1648 8M*	206	1648
1656 8M*	207	1656
1680 8M*	210	1680
1696 8M*	212	1696
1728 8M*	216	1728
1760 8M	220	1760
1784 8M*	223	1784
1792 8M*	224	1792
1800 8M	225	1800
1824 8M*	228	1824
1840 8M*	230	1840
1856 8M*	232	1856
1888 8M*	236	1888
1896 8M*	237	1896
1904 8M*	238	1904
1936 8M*	242	1936
1944 8M*	243	1944
1952 8M*	244	1952
1960 8M*	245	1960
2000 8M	250	2000
2016 8M*	252	2016
2032 8M*	254	2032
2048 8M*	256	2048
2056 8M*	257	2056
2080 8M	260	2080
2088 8M*	261	2088
2096 8M*	262	2096
2104 8M*	263	2104
2136 8M*	267	2136
2160 8M*	270	2160
2168 8M*	271	2168
2184 8M*	273	2184

Tipo / Type / Typ Type / Tipo	Z	L _p [mm]
2200 8M*	275	2200
2208 8M*	276	2208
2224 8M*	278	2224
2240 8M*	280	2240
2248 8M	281	2248
2272 8M*	284	2272
2304 8M*	288	2304
2312 8M*	289	2312
2328 8M*	291	2328
2392 8M*	299	2392
2400 8M	300	2400
2464 8M*	308	2464
2504 8M*	313	2504
2560 8M*	320	2560
2584 8M*	323	2584
2600 8M	325	2600
2736 8M*	342	2736
2800 8M	350	2800
3048 8M	381	3048
3120 8M	390	3120
3168 8M*	396	3168
3200 8M	400	3200
3280 8M	410	3280
3400 8M	425	3400
3600 8M	450	3600
3824 8M*	478	3824
4000 8M	500	4000
4200 8M	525	4200
4400 8M	550	4400
5120 8M	640	5120
5600 8M	700	5600
5960 8M	745	5960
6600 8M	825	6600
6880 8M	860	6880

Per **Z** non in tabella consultare il servizio tecnico SATI.
Per gli sviluppi indicati sono fornibili i relativi manicotti.

* Disponibili a richiesta.
Non in stock.

For **Z** not in the table, consult SATI Technical Department.
Sleeves regarding the indicated circumferences are supplied.

* Available upon request.
Not in stock.

Für das **Z**, das nicht in der Tabelle aufgeführt wird, mit dem technischen Kundendienst SATI Rücksprache nehmen.
Für die angegebenen Längen sind die dazugehörigen Muffen erhältlich.

* Auf Anfrage erhältlich.
Nicht vorrätig.

Pour **Z** pas dans le tableau, il faut contacter le bureau d'étude SATI.
Pour les développements indiqués, il est possible de fournir les manchons correspondants.

* Disponible sur demande.
Pas en stock.

Para **Z** no incluidas en la tabla consulte con el servicio técnico de SATI.
Para los desarrollos indicados se pueden proporcionar los correspondientes manguitos.

* Disponibles bajo pedido.
No en stock.

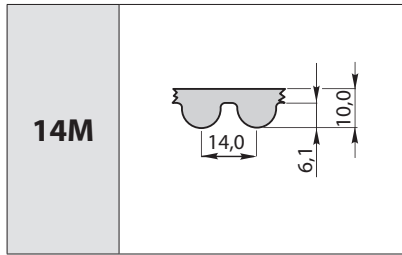

Larghezze unificate W / Standardised W widths Standardbreiten W / Largeurs unifiées W Anchos unificados W	Larghezza manicotti / Sleeve width Muffenbreite / Largeur manchons Anchura de los manguitos	
	[mm]	L _p [mm]
40	826 ÷ 4578	440
55	4760	210
85	4956 ÷ 6860	430
115		
170		

Tipo / Type / Typ Type / Tipo	Z	L _p [mm]
826 14M*	59	826
924 14M*	66	924
938 14M*	67	938
966 14M	69	966
1036 14M*	74	1036
1050 14M*	75	1050
1064 14M*	76	1064
1078 14M*	77	1078
1092 14M*	78	1092
1120 14M*	80	1120
1134 14M*	81	1134
1148 14M*	82	1148
1190 14M	85	1190
1246 14M*	89	1246
1260 14M*	90	1260
1288 14M*	92	1288
1344 14M*	96	1344
1358 14M*	97	1358
1400 14M	100	1400
1456 14M*	104	1456

Tipo / Type / Typ Type / Tipo	Z	L _p [mm]
1498 14M*	107	1498
1512 14M	108	1512
1540 14M	110	1540
1568 14M*	112	1568
1610 14M	115	1610
1638 14M*	117	1638
1652 14M*	118	1652
1680 14M*	120	1680
1736 14M*	124	1736
1750 14M	125	1750
1778 14M	127	1778
1806 14M	129	1806
1820 14M*	130	1820
1890 14M	135	1890
1904 14M*	136	1904
1932 14M*	138	1932
1946 14M*	139	1946
1988 14M*	142	1988
2002 14M	143	2002
2044 14M*	146	2044

Tipo / Type / Typ Type / Tipo	Z	L _p [mm]
2100 14M	150	2100
2198 14M*	157	2198
2240 14M*	160	2240
2310 14M	165	2310
2380 14M	170	2380
2450 14M	175	2450
2590 14M	185	2590
2660 14M	190	2660
2800 14M	200	2800
3150 14M	225	3150
3360 14M*	240	3360
3500 14M	250	3500
3850 14M	275	3850
4326 14M	309	4326
4578 14M	327	4578
4760 14M	340	4760
4956 14M	354	4956
5040 14M	360	5040
6160 14M	440	6160
6860 14M	490	6860

Per **Z** non in tabella consultare il servizio tecnico SATI.
 Per gli sviluppi indicati sono fornibili i relativi manicotti.

* Disponibili a richiesta.
 Non in stock.

For **Z** not in the table, consult SATI Technical Department.
 Sleeves regarding the indicated circumferences are supplied.

* Available upon request.
 Not in stock.

Für das **Z**, das nicht in der Tabelle aufgeführt wird, mit dem technischen Kundendienst SATI Rücksprache nehmen.
 Für die angegebenen Längen sind die dazugehörigen Muffen erhältlich.

* Auf Anfrage erhältlich.
 Nicht vorrätig.

Pour **Z** pas dans le tableau, il faut contacter le bureau d'étude SATI.
 Pour les développements indiqués, il est possible de fournir les manchons correspondants.

* Disponible sur demande.
 Pas en stock.

Para **Z** no incluidas en la tabla consulte con el servicio técnico de SATI.
 Para los desarrollos indicados se pueden proporcionar los correspondientes manguitos.

* Disponibles bajo pedido.
 No en stock.

Le cinghie a DOPPIA DENTATURA HTD sono appositamente sviluppate per la realizzazione di trasmissioni a "serpentina" e quindi per la movimentazione di diverse utenze con movimento alternato e inverso. Le cinghie presentano buona resistenza a gli oli di uso comune ed hanno un intervallo di temperatura operativa di -25° C ÷ +100° C.

HTD DOUBLE SIDE belts are specifically designed for "serpentine" transmissions, therefore, to handle different utilities with alternated or inverse movement. The belts resist well against commonly used oil and have a temperature range interval of -25° C ÷ +100° C.

Die Riemen mit DOPPELVERZÄHNUNG wurden eigens für die Fertigung von Serpentinantrieben entwickelt, also für verschiedene Anwendungen mit abwechselnden und Umkehrbewegungen. Die Riemen weisen einen guten Widerstand gegen die üblicherweise verwendeten Schmieröle auf; ihre Betriebstemperatur liegt zwischen -25° C ÷ +100° C.

Courroies DOUBLE CRANTAGE HTD sont spécialement développées pour la réalisation de transmissions en « serpent » et donc pour l'entraînement de différents utilisateurs avec un mouvement alternatif et inversé. Les courroies présentent une bonne résistance aux huiles d'usage commun et ont une plage de température de fonctionnement de -25 °C à +100 °C.

Este tipo de correas se desarrolla específicamente para realizar transmisiones de "serpentin" y por lo tanto para desplazar varios tipos de servicios con un movimiento alternado e inverso. Las correas tienen una buena resistencia a los aceites que se usan normalmente y un intervalo de temperatura operativa comprendido entre los -25° C y los +100° C.

Certificate RoHS e Reach

RoHS and Reach certificates

Zertifizierung RoHS und Reach

Certifiées RoHS et Reach

Certificadas RoHS y Reach

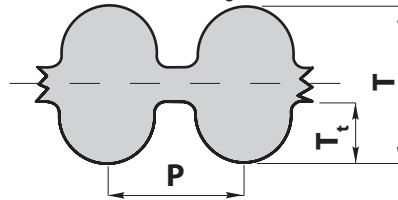

Di seguito le caratteristiche dimensionali delle cinghie a DOPPIA DENTATURA HTD:

Hereunder are the dimensional characteristics of HTD DOUBLE SIDE belts:

Nachstehend die Abmessungen der verschiedenen, in HTD DOPPELVERZÄHNUNG erhältlichen Teilungen:

Ci-dessous les caractéristiques dimensionnelles des courroies à DOUBLE CRANTAGE HTD :

A continuación se indican las características dimensionales de las correas CON DENTADURA DOBLE HTD:

Sezione cinghia Belt section Riemenquerschnitt Section courroie Sección de la correa		8M	14M
P	[mm]	8	14
T _t	[mm]	3,40	6,10
T	[mm]	8,30	14,90
W 10mm	[kg/m]	0.080	0.260

Designazione SATI

Gli elementi che contraddistinguono la codifica e designazione SATI delle cinghie DENTATE con passo METRICO HTD sono:

SATI designation

The elements that distinguish SATI's coding and designation of TIMING belts with HTD METRIC pitch, are:

SATI-Bezeichnung

Die kennzeichnenden Elemente der SATI-Codierung und -Bezeichnung der ZAHNRIEMEN mit METRISCHER HTD Teilung sind:

Désignation SATI

Les éléments qui caractérisent la codification et la désignation SATI des courroies CRANTÉES avec pas MÉTRIQUE HTD sont :

Designación SATI

Los elementos que caracterizan la codificación y la designación SATI de las correas DENTADAS con paso MÉTRICO HTD son los siguientes:

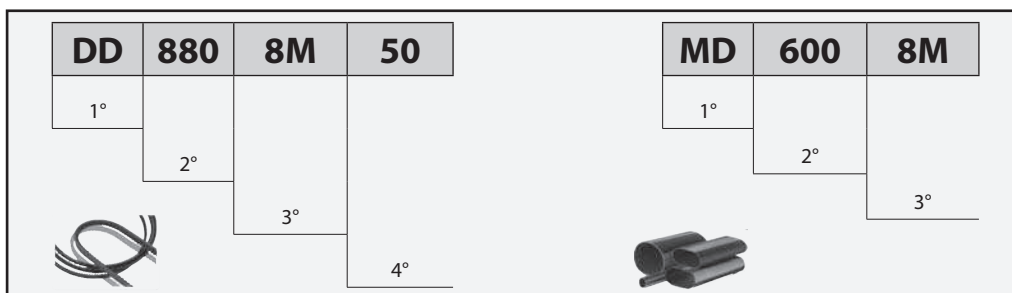

- 1° Identificativo doppia dentatura
- 2° Lunghezza primitiva L_p in millimetri
- 3° Tipo passo
- 4° Larghezza W in millimetri

- 1) Double side identifier
- 2) Pitch length L_p in millimetres
- 3) Pitch type
- 4) Width W in millimetres

- 1.) Kennzeichnung Doppelverzahnung
- 2.) Wirklänge L_p in Millimeter
- 3.) Typ der Teilung
- 4.) Breite W in Millimeter

- 1) Identifiant double crantage
- 2) Longueur primitive L_p en millimètres
- 3) Type de pas
- 4) Largeur W en millimètres

- 1° Identificación dentadura doble
- 2° Longitud primitiva L_p en milímetros
- 3° Tipo de paso
- 4° Anchura W en milímetros

Es: 1° identificativo della doppia dentatura DD, lunghezza primitiva L_p di 880mm (2° campo), il 3° campo identifica il tipo di passo HTD 8M e la larghezza richiesta è di 50mm (4° campo in designazione).

E.g.: 1st identifier of double side DD, pitch length L_p of 880mm (2nd field), the 2nd field identifies the type of HTD pitch 3M and the requested width is 50mm (3rd designation field).

BEISPIEL: 1. Kennzeichen der Doppelverzahnung DD, Wirklänge L_p di 880 mm (2. Feld). Das 3. Feld kennzeichnet den Typ der Teilung HTD 8M und die erforderte Breite ist 50 mm (4. Zuweisungsfeld)

Ex.: 1er identifiant de la double crantage DD, longueur primitive L_p de 880mm (2ème champ). Le 3ème champ identifie le type de pas HTD 8M et la largeur requise est de 50mm (4ème champ en désignation).

Ej.: 1ª identificación de la dentadura dobles DD, longitud primitiva L_p de 880mm (2º campo). El 3º campo identifica el tipo de paso HTD 8M y la anchura solicitada es de 50mm (4º campo en fase de designación).

Per i manicotti:

- 1°) Identificativo manicotto doppia dentatura MD
- 2°) lunghezza primitiva L_p in millimetri
- 3°) Tipo passo

Sleeves:

- 1) Sleeve MD double side identifier
- 2) Pitch length L_p in millimetres
- 3) Pitch type

Für die Muffen:

- 1.) Kennzeichen der Muffe mit Doppelverzahnung MD
- 2.) Wirklänge L_p in Millimeter
- 3.) Typ der Teilung

Pour les manchons :

- 1) Identifiant manchon double crantage MD
- 2) longueur primitive L_p en millimètres
- 3) Type de pas

Para los manguitos:

- 1°) Identificación del manguito de dentadura doble MD
- 2°) longitud primitiva L_p en milímetros
- 3°) Tipo de paso

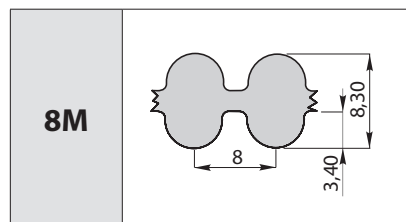

Larghezze unificate W / Standardised W widths Standardbreiten W / Largeurs unifiées W Anchos unificados W		Larghezza manicotti / Sleeve width Muffenbreite / Largeur manchons Anchura de los manguitos	
[mm]		L_p [mm]	[mm]
20		560 ÷ 2800	180
30			
50			
85			

Tipo / Type / Typ Type / Tipo	Z	L_p [mm]
DD 560 8M	70	560
DD 600 8M	75	600
DD 640 8M	80	640
DD 720 8M	90	720
DD 800 8M	100	800
DD 880 8M	110	880
DD 960 8M	120	960

Tipo / Type / Typ Type / Tipo	Z	L_p [mm]
DD 1040 8M	130	1040
DD 1120 8M	140	1120
DD 1200 8M	150	1200
DD 1280 8M	160	1280
DD 1360 8M	170	1360
DD 1440 8M	180	1440
DD 1600 8M	200	1600

Tipo / Type / Typ Type / Tipo	Z	L_p [mm]
DD 1760 8M	220	1760
DD 1800 8M	225	1800
DD 2000 8M	250	2000
DD 2400 8M	300	2400
DD 2600 8M	325	2600
DD 2800 8M	350	2800

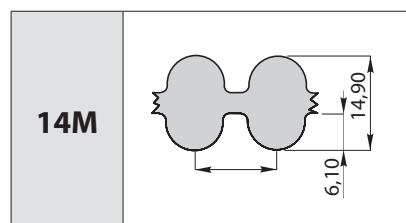

Larghezze unificate W / Standardised W widths Standardbreiten W / Largeurs unifiées W Anchos unificados W		Larghezza manicotti / Sleeve width Muffenbreite / Largeur manchons Anchura de los manguitos	
[mm]		L_p [mm]	[mm]
40		1610 ÷ 5740	180
55			
85			

Tipo / Type / Typ Type / Tipo	14Z	L_p [mm]
DD 1610 14M	115	1610
DD 1778 14M	127	1778
DD 1890 14M	135	1890
DD 2100 14M	150	2100

Tipo / Type / Typ Type / Tipo	Z	L_p [mm]
DD 2310 14M	165	2310
DD 2450 14M	175	2450
DD 2590 14M	185	2590
DD 2800 14M	200	2800

Tipo / Type / Typ Type / Tipo	Z	L_p [mm]
DD 3150 14M	225	3150
DD 3500 14M	250	3500
DD 4578 14M	327	4578
DD 5740 14M	410	5740

Di seguito le caratteristiche dimensionali delle diverse sezioni disponibili per le cinghie DENTATE con passo METRICO:

Hereunder are the dimensional characteristics of the different sections available for TIMING belts with METRIC pitch:

Nachstehend die Abmessungen der verschiedenen, in ZAHNRIEMEN mit METRISCHER erhaltlichen Teilmengen:

Ci-dessous les caractéristiques dimensionnelles des différentes sections disponibles pour les courroies CRANTÉES avec pas MÉTRIQUE :

A continuación indicamos las características dimensionales de cada una de las secciones disponibles para las correas DENTADAS con paso MÉTRICO:

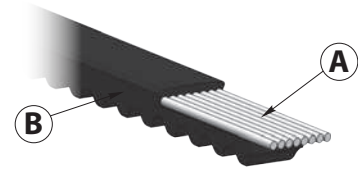
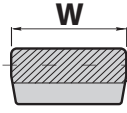
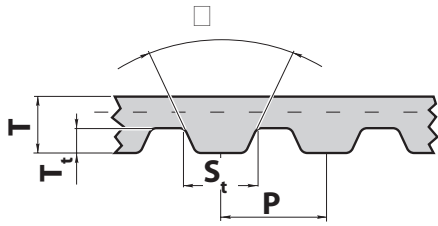

A) Inserti in acciaio zincato.
B) Corpo cinghia in poliuretano.

A) Zinc plated steel inserts.
B) Polyurethane body belt.

A) Einsätze aus verzinktem Stahl.
B) Riemenkörper Polyurethan.

A) Insertions en acier zingué.
B) Corps courroie en polyuréthane.

A) Insertos en acero cincado.
B) Cuerpo de la correa de poliuretano.

Sezione cinghia Belt section Riemenquerschnitt Section courroie Sección de la correa		T2,5	T5	T10
P	[mm]	2,5	5,00	10,00
S_t	[mm]	1,50	2,70	5,30
T_t	[mm]	0,70	1,20	2,50
T	[mm]	1,30	2,2	4,5
α	[°]	40°	50°	40°
W 10mm	[kg/m]	0,014	0,022	0,043

Designazione SATI

Gli elementi che contraddistinguono la codifica e designazione SATI delle cinghie DENTATE con passo METRICO sono:

SATI designation

The elements that distinguish SATI's coding and designation of TIMING belts with METRIC pitch, are:

SATI-Bezeichnung

Die kennzeichnenden Elemente der SATI-Codierung und -Bezeichnung der ZAHNRIEMEN mit METRISCHER Teilung sind:

Désignation SATI

Les éléments qui caractérisent la codification et la désignation SATI des courroies CRANTÉES avec pas MÉTRIQUE sont :

Designación SATI

Los elementos que caracterizan la codificación y la designación SATI de las correas DENTADAS con paso MÉTRICO son los siguientes:

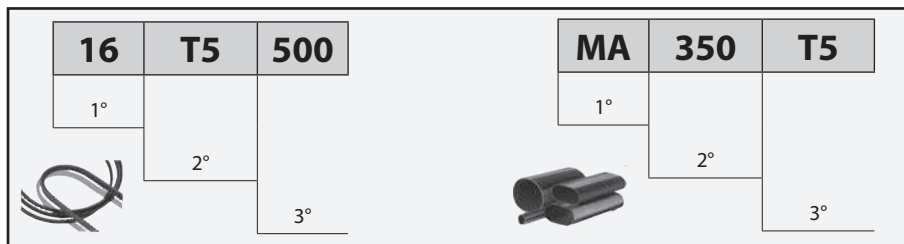

Es: la cinghia prescelta ha una larghezza W=16 mm come indicato nel 1° campo della designazione, ha il passo tipo T5 (2° campo) ed una lunghezza primitiva L_p=500 mm come indicato nel 3° campo in designazione.

E.g.: the selected belt has a width of W=16 mm as indicated in the 1st designation field; the pitch type is T5 (2nd field) and the pitch length is L_p=500 mm, as indicated in the 3rd designation field.

BEISPIEL: Der bevorzugte Riemen hat eine Breite W=16 mm wie im 1. Zuweisungsfeld angegeben ist, hat eine Teilung Typ T5 (2. Feld) und eine Wirklänge L_p=500 mm wie im 3. Zuweisungsfeld angegeben ist.

Ex.: la courroie choisie a une largeur W=16 mm comme indiqué dans le 1er champ de la désignation, a le pas type T5 (2ème champ) et une longueur primitive L_p=500 mm comme indiqué dans le 3ème champ en désignation.

Ej.: la correa escogida tiene una anchura de =16 mm como se indica en el 1er campo de la designación, tiene el paso de tipo T5 (2° campo) y una longitud primitiva L_p=500 mm como se indica en el 3er campo en fase de designación.

Per i manicotti:
 1°) Identificativo manicotto singola dentatura MA
 2°) lunghezza primitiva L_p in millimetri
 3°) Tipo passo

Sleeves:
 1) Sleeve identifier MA single side
 2) Pitch length L_p in millimetres
 3) Pitch type

Für die Muffen:
 1.) Kennzeichen der Muffe mit Einzelverzahnung MA
 2.) Wirklänge L_p in Millimeter
 3.) Typ der Teilung

Pour les manchons :
 1) Identifiant manchon crantage simple MA
 2) longueur primitive L_p en millimètres
 3) Type de pas

Para los manguitos:
 1°) Identificación del manguito de dentadura simple MA
 2°) longitud primitiva L_p en milímetros
 3°) Tipo de paso

Es:
la cinghia prescelta ha una larghezza W=16 mm come indicato nel 1° campo della designazione, ha il passo tipo T5 (2° campo) ed una lunghezza primitiva $L_p=500$ mm come indicato nel 3° campo in designazione.

E.g.:
the selected belt has a width of W=16 mm as indicated in the 1st designation field; the pitch type is T5 (2nd field) and the pitch length is $L_p=500$ mm, as indicated in the 3rd designation field.

BEISPIEL:
Der bevorzugte Riemen hat eine Breite W=16 mm wie im 1. Zuweisungsfeld angegeben ist, hat eine Teilung Typ T5 (2. Feld) und eine Wirklänge $L_p=500$ mm wie im 3. Zuweisungsfeld angegeben ist.

Ex. :
la courroie choisie a une largeur W=16 mm comme indiqué dans le 1er champ de la désignation, a le pas type T5 (2ème champ) et une longueur primitive $L_p=500$ mm comme indiqué dans le 3ème champ en désignation.

Ej.:
la correa escogida tiene una anchura de =16 mm como se indica en el 1er campo de la designación, tiene el paso de tipo T5 (2° campo) y una longitud primitiva $L_p=500$ mm como se indica en el 3er campo en fase de designación.

Per i manicotti:
1°) Identificativo manicotto singola dentatura MA
2°) lunghezza primitiva L_p in millimetri
3°) Tipo passo

Sleeves:
1) Sleeve identifier MA single side
2) Pitch length L_p in millimetres
3) Pitch type

Für die Muffen:
1.) Kennzeichen der Muffe mit Einzelverzahnung MA
2.) Wirklänge L_p in Millimeter
3.) Typ der Teilung

Pour les manchons :
1) Identifiant manchon crantage simple MA
2) longueur primitive L_p en millimètres
3) Type de pas

Para los manguitos:
1°) Identificación del manguito de dentadura simple MA
2°) longitud primitiva L_p en milímetros
3°) Tipo de paso

Tolleranza standard sulla larghezza W

Standard tolerance on width W

Standard-Toleranz der Breite W

Tolérance standard sur la largeur W

Tolerancia estándar en la anchura W

Tipo / Type / Typ / Type / Tipo	Larghezze delle cinghie W / Belt W width / Breite der W-Riemen / Largeur des courroies W / Ancho de las correas W [mm]	Tolleranza sulla larghezza / Width tolerance / Breitentoleranz / Tolerance sur la largeur / Tolerancia de la anchura [mm]
T2,5	6 8 10 12	± 0,3
T5	10 16 20 25	± 0,5
T10	16 25 32 50	± 0,5

Tolleranza interasse trasmissione (funzione di L_p)

Centre-to-centre transmission tolerance (function of L_p)

Toleranz Achsabstand Antrieb (Abhängig von L_p)

Tolérance entraxe transmission (en fonction de L_p)

Tolerancia del interjeje de transmisión (función de L_p)

Lunghezza primitiva L_p / Primitive length L_p / Wirklänge L_p / Longueur primitive L_p / Longitud primitiva L_p [mm]	Tolleranza sull'interasse / Centre-to-centre tolerance / Toleranz Achsabstand / Tolérance sur l'entraxe / Tolerancia en el interjeje [mm]
< 152	± 0,18
152,1 ÷ 254	± 0,21
254,1 ÷ 381	± 0,23
381,1 ÷ 508	± 0,26
508,1 ÷ 762	± 0,31
762,1 ÷ 991	± 0,33
991,1 ÷ 1219	± 0,38
1219,1 ÷ 1524	± 0,41
1524,1 ÷ 1800	± 0,43
1800,1 ÷ 1999	± 0,45
1999,1 ÷ 2250	± 0,48
> 2250,1	± 0,1 mm/m

Scelta passo cinghia

Belt pitch selection

Wahl der
Riementeilung

Sélection du pas de la
courroie

Elección del paso de la
correa

numero dei giri della puleggia minore / r.p.m. of smallest pulleys / Drehzahl der kleineren Reimenscheibe
 nombre de tours de la petite poulie / número de revoluciones por minuto de la polea menor

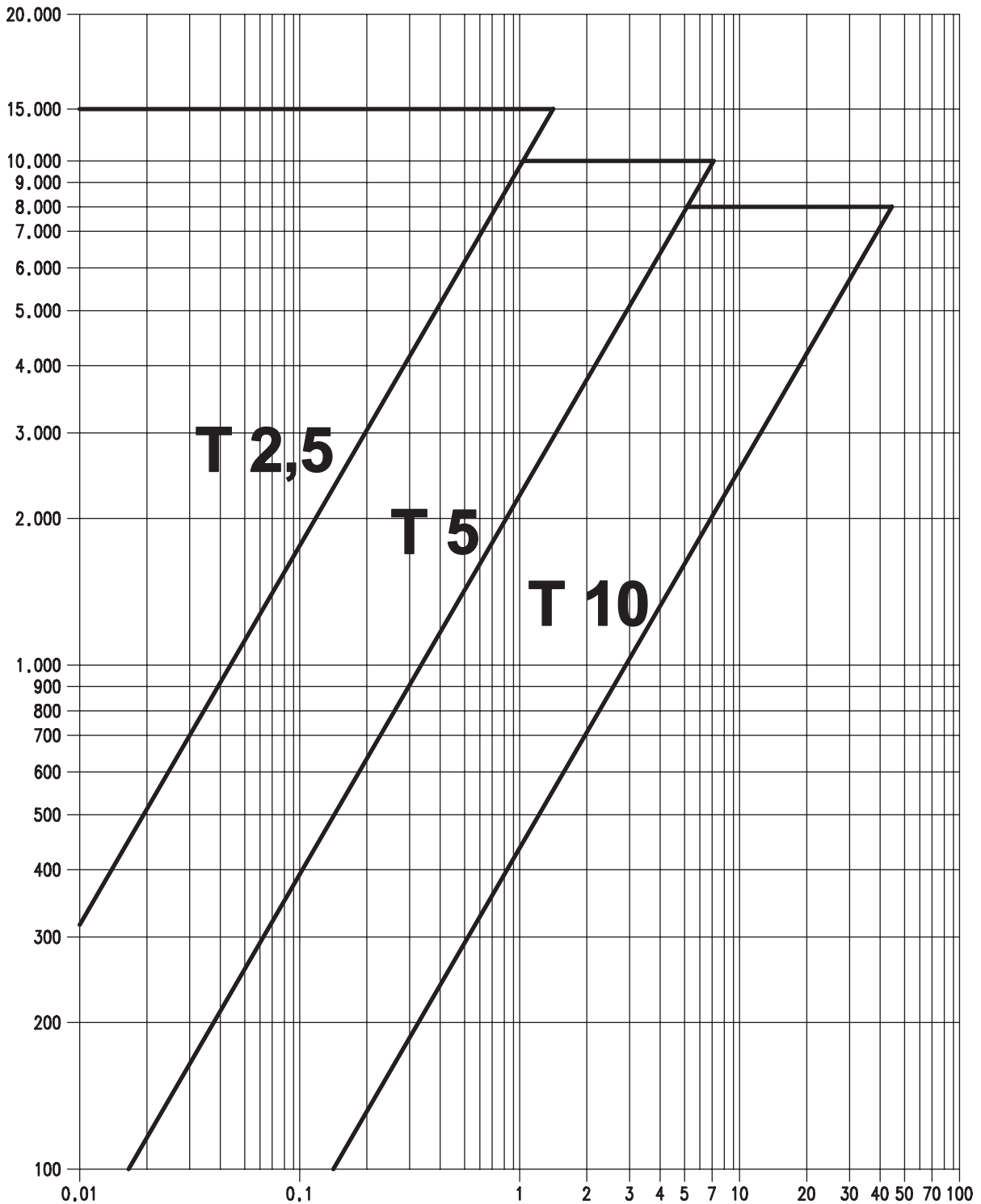

Potenza da trasmettere corretta (Pc) in KW / Correct transmission power (PC) in Kw / Antriebskraft (Pc) in kW
 Puissance à transmettre correcte (Pc) en kW / Potencia para transmitir corregida (Pc) en KW

Per condizioni di esercizio non comprese nel presente grafico interpellare i nostri tecnici.

Contact our technicians for operating conditions not included in this graph.

Für Betriebsbedingungen, die nicht in dieser Grafik berücksichtigt sind, wenden Sie sich an unseren Technischen Kundendienst.

Contacter notre bureau d'étude pour les conditions de fonctionnement ne figurant pas dans le présent graphique.

Para condiciones de uso no comprendidas en el presente gráfico, consultar con el servicio técnico de la empresa.

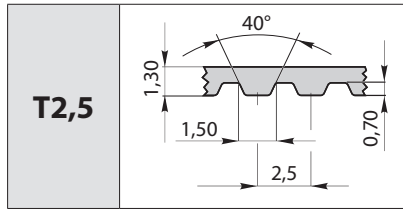

Larghezza unificate W / Standardised W widths Standardbreiten W / Largeurs unifiées W Anchos unificados W	Larghezza manicotti / Sleeve width Muffenbreite / Largeur manchons Anchura de los manguitos	
[mm]	L _p [mm]	[mm]
6 8 10 12	120 ÷ 1185	150

Tipo / Type / Typ Type / Tipo	Z	L _p [mm]
T2.5 120	48	120,00
T2.5 145	58	145,00
T2.5 160	64	160,00
T2.5 177,5	71	177,50
T2.5 182,5	73	182,50
T2.5 200	80	200,00
T2.5 230	92	230,00
T2.5 245	98	245,00
T2.5 265	106	265,00
T2.5 285	114	285,00

Tipo / Type / Typ Type / Tipo	Z	L _p [mm]
T2.5 290	116	290,00
T2.5 305	122	305,00
T2.5 317,5	127	317,50
T2.5 330	132	330,00
T2.5 342,5	137	342,50
T2.5 380	152	380,00
T2.5 420	168	420,00
T2.5 480	192	480,00
T2.5 500	200	500,00
T2.5 600	240	600,00

Tipo / Type / Typ Type / Tipo	Z	L _p [mm]
T2.5 620	248	620,00
T2.5 650	260	650,00
T2.5 680	272	680,00
T2.5 700	280	700,00
T2.5 780	312	780,00
T2.5 880	352	880,00
T2.5 915	366	915,00
T2.5 950	380	950,00
T2.5 1185	474	1185,00

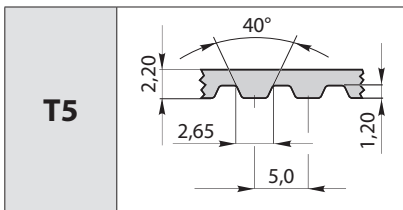

Larghezza unificate W / Standardised W widths Standardbreiten W / Largeurs unifiées W Anchos unificados W	Larghezza manicotti / Sleeve width Muffenbreite / Largeur manchons Anchura de los manguitos	
[mm]	L _p [mm]	[mm]
10 16 20 25	120 ÷ 165	240
	180 ÷ 1580	300

Tipo / Type / Typ Type / Tipo	Z	L _p [mm]
T5 120	120	24
T5 150	150	30
T5 165	165	33
T5 180	180	36
T5 185	185	37
T5 200	200	40
T5 210	210	42
T5 215	215	43
T5 220	220	44
T5 225	225	45
T5 245	245	49
T5 250	250	50
T5 255	255	51
T5 260	260	52
T5 270	270	54
T5 275	275	55
T5 280	280	56
T5 295	295	59
T5 300	300	60
T5 305	305	61
T5 325	325	65
T5 330	330	66
T5 340	340	68
T5 350	350	70
T5 355	355	71
T5 365	365	73
T5 375	375	75
T5 390	390	78
T5 400	400	80
T5 410	410	82
T5 420	420	84

Tipo / Type / Typ Type / Tipo	Z	L _p [mm]
T5 425	425	85
T5 440	440	88
T5 445	445	89
T5 450	450	90
T5 455	455	91
T5 460	460	92
T5 475	475	95
T5 480	480	96
T5 500	500	100
T5 510	510	102
T5 515	515	103
T5 525	525	105
T5 545	545	109
T5 550	550	110
T5 560	560	112
T5 575	575	115
T5 590	590	118
T5 600	600	120
T5 610	610	122
T5 620	620	124
T5 625	625	125
T5 630	630	126
T5 640	640	128
T5 650	650	130
T5 660	660	132
T5 675	675	135
T5 690	690	138
T5 700	700	140
T5 720	720	144
T5 725	725	145
T5 750	750	150

Tipo / Type / Typ Type / Tipo	Z	L _p [mm]
T5 765	765	153
T5 780	780	156
T5 800	800	160
T5 815	815	163
T5 830	830	166
T5 840	840	168
T5 850	850	170
T5 860	860	172
T5 885	885	177
T5 900	900	180
T5 920	920	184
T5 940	940	188
T5 990	990	198
T5 1000	1000	200
T5 1075	1075	215
T5 1100	1100	220
T5 1140	1140	228
T5 1160	1160	232
T5 1200	1200	240
T5 1215	1215	243
T5 1275	1275	255
T5 1280	1280	256
T5 1315	1315	263
T5 1350	1350	270
T5 1355	1355	271
T5 1380	1380	276
T5 1440	1440	288
T5 1470	1470	294
T5 1500	1500	300
T5 1580	1580	316

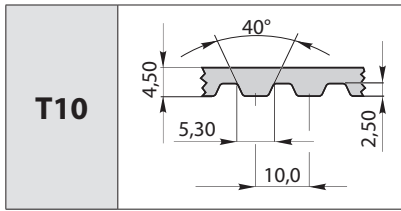

Larghezze unificate W / Standardised W widths Standardbreiten W / Largeurs unifiées W Anchos unificados W	Larghezza manicotti / Sleeve width Muffenbreite / Largeur manchons Anchura de los manguitos	
	L _p [mm]	[mm]
[mm] 16 25 32 50	260 ÷ 2250	300

Tipo / Type / Typ Type / Tipo	Z	L _p [mm]
T10 260	260	26
T10 320	320	32
T10 340	340	34
T10 370	370	37
T10 390	390	39
T10 400	400	40
T10 410	410	41
T10 440	440	44
T10 450	450	45
T10 480	480	48
T10 500	500	50
T10 530	530	53
T10 550	550	55
T10 560	560	56
T10 600	600	60
T10 610	610	61
T10 630	630	63
T10 650	650	65
T10 660	660	66
T10 680	680	68
T10 690	690	69
T10 700	700	70
T10 720	720	72
T10 730	730	73

Tipo / Type / Typ Type / Tipo	Z	L _p [mm]
T10 750	750	75
T10 780	780	78
T10 800	800	80
T10 810	810	81
T10 840	840	84
T10 850	850	85
T10 880	880	88
T10 890	890	89
T10 900	900	90
T10 910	910	91
T10 920	920	92
T10 950	950	95
T10 960	960	96
T10 970	970	97
T10 980	980	98
T10 1000	1000	100
T10 1010	1010	101
T10 1050	1050	105
T10 1080	1080	108
T10 1100	1100	110
T10 1110	1110	111
T10 1140	1140	114
T10 1150	1150	115
T10 1200	1200	120

Tipo / Type / Typ Type / Tipo	Z	L _p [mm]
T10 1210	1210	121
T10 1240	1240	124
T10 1250	1250	125
T10 1300	1300	130
T10 1320	1320	132
T10 1350	1350	135
T10 1390	1390	139
T10 1400	1400	140
T10 1420	1420	142
T10 1440	1440	144
T10 1450	1450	145
T10 1460	1460	146
T10 1500	1500	150
T10 1560	1560	156
T10 1600	1600	160
T10 1610	1610	161
T10 1700	1700	170
T10 1750	1750	175
T10 1780	1780	178
T10 1880	1880	188
T10 1960	1960	196
T10 2250	2250	225

Le cinghie a DOPPIA DENTATURA sono appositamente sviluppate per la realizzazione di trasmissioni a "serpentina" e quindi per la movimentazione di diverse utenze con movimento alternato e inverso.

Queste cinghie, grazie alla presenza dei denti sia superiormente che inferiormente, consentono la ripartizione della potenza disponibile su entrambi i lati.

L'inserto resistente è l'elemento che costituisce l'anima della cinghia, sopporta interamente i carichi ed è costituito una serie di cavi in acciaio zincato ad elevato carico di rottura con ottima resistenza alle flessioni ripetute e ridottissima estensibilità.

La presenza dei denti assicura una trasmissione positiva senza slittamenti.

Il rivestimento antiabrasione dei denti su entrambi i lati proteggono la cinghia dai ripetuti contatti fra denti e puleggia.

Le cinghie presentano buona resistenza a gli oli di uso comune ed hanno un intervallo di temperatura operativa di -25° C ÷ +80° C.

DOUBLE SIDE belts are specifically designed for "serpentine" transmissions, therefore, to handle different utilities with alternated or inverse movement.

As a result of upper and lower teeth, these belts enable power distribution on both sides.

The resistive insert is an element that comprises the core of the belt, entirely supports loads and is made up of a series of high-breaking load zinc plated steel cables having perfect resistance to repeated bends and extremely reduced extensibility.

The presence of teeth ensure proper transmission without skidding.

The anti-abrasive covering of the teeth on both sides protect the belt against repeated contact between the teeth and pulley.

The belts resist well against commonly used oil and have a temperature range interval of -25° C ÷ +80° C.

Dieser Riementyp mit DOPPELVERZÄHNUNG wurde eigens für die Fertigung von Serpentinantrieben entwickelt, also für verschiedene Anwendungen mit abwechselnden und Umkehrbewegungen.

Diese Riemen gestatten dank ihrer sowohl auf der oberen als auch auf der unteren Seite angeordneten Zähne die Verteilung der Leistung auf beide Seiten.

Den Kern des Riemens bildet die Verstärkungsanlage, sie trägt die volle Last und besteht aus einer Reihe von Kabeln aus verzinktem Stahl mit hoher Zugfestigkeit, optimalem Widerstand gegen wiederholte Biegungen und extrem geringer Ausdehnung.

Die Zähne gewährleisten eine positive rutschfreie Übertragung.

Die beidseitige abriebfeste Ummantelung der Zähne schützt den Riemen bei der wiederholten Berührung der Zähne mit der Riemenscheibe.

Die Riemen weisen einen guten Widerstand gegen die üblicherweise verwendeten Schmieröle auf; ihre Betriebstemperatur liegt zwischen -25° C ÷ +80° C.

Courroies DOUBLE CRANTAGE sont spécialement développées pour la réalisation de transmissions en « serpentin » et donc pour l'entraînement de différents utilisateurs avec un mouvement alternatif et inversé.

Ces courroies, grâce à la présence de la denture tant au-dessus qu'au dessous, permettent la répartition de la puissance disponible sur les deux côtés.

L'insert résistant est l'élément qui constitue l'âme de la courroie, il supporte entièrement les charges et il est constitué d'une série de câbles en acier zingué avec une résistance élevée à la rupture, avec une excellente résistance aux flexions répétées et une très faible extensibilité.

La présence de la denture assure une transmission positive sans glissements.

Le revêtement anti-abrasion de la denture des deux côtés protège la courroie contre les contacts répétés entre les dents et la poulie.

Les courroies présentent une bonne résistance aux huiles d'usage commun et ont une plage de température de fonctionnement de -25° C à +80° C.

Este tipo de correas se desarrolla específicamente para realizar transmisiones de "serpentin" y por lo tanto para desplazar varios tipos de servicios con un movimiento alternado e inverso.

Estas correas, gracias a la presencia de dientes tanto en la parte superior como en la parte inferior, permiten repartir la potencia disponible en ambos lados.

El inserto resistente es el elemento que forma el núcleo de la correa, soporta las cargas y está compuesto por una serie de cables de acero cincado de alta carga de rotura con una excelente resistencia a las flexiones repetidas y muy bajo nivel de extensión.

Los dientes que lleva aseguran una transmisión positiva sin deslizamientos.

El revestimiento antiabrasión de los dientes, en ambos lados, protege la correa de los contactos continuos entre los dientes y la polea.

Las correas tienen una buena resistencia a los aceites que se usan normalmente y un intervalo de temperatura operativa comprendido entre los -25° C y los +80° C.

Certificate RoHS e Reach

RoHS and Reach certificates

Zertifizierung RoHS und Reach

Certifiées RoHS et Reach

Certificadas RoHS y Reach

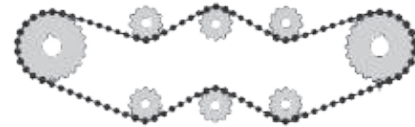
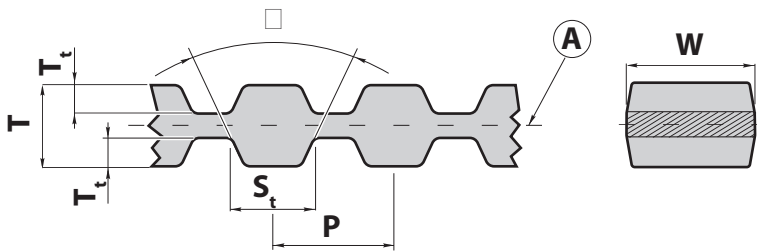

A) Linea primitiva cinghia

A) Belt pitch line

A) Wirklinie des Riemens

A) Ligne primitive de la courroie

A) Línea primitiva de la correa

Simbologia

- W** Larghezza cinghia
- P** Passo
- L_p** Sviluppo primitivo cinghia
- T** Altezza cinghia
- T_t** Altezza dente
- Z** Numero denti (funzione dello sviluppo cinghia)
- L_i** Sviluppo interno cinghia
- L_e** Sviluppo esterno cinghia
- v_{max}** Velocità lineare massima consentita alla cinghia

Legend

- W** Belt width
- P** Pitch
- L_p** Pitch belt circumference
- T** Belt height
- T_t** Teeth height
- Z** Number of teeth (based on the circumference of the belt)
- L_i** Internal circumference of the belt
- L_e** External circumference of the belt
- v_{max}** Maximum permitted linear speed of the belt

Symbol

- W** Riemenbreite
- P** Teilung
- L_p** Wirklänge des Riemens
- T** Höhe des Riemens
- T_t** Höhe des Zahns
- Z** Zähnezahl (in Abhängigkeit von der Riemenlänge)
- L_i** Innenlänge des Riemens
- L_e** Außenlänge des Riemens
- v_{max}** Max. zulässige Lineargeschwindigkeit des Riemens

Symboles

- W** Largeur de la courroie
- P** Pas
- L_p** Développement primitif courroie
- T** Hauteur courroie
- T_t** Hauteur dent
- Z** Nombre de dents (en fonction du développement de la courroie)
- L_i** Développement interne courroie
- L_e** Développement externe courroie
- v_{max}** Vitesse linéaire maximale consentie à la courroie

Símbolos

- W** Anchura de la correa
- P** Paso
- L_p** Desarrollo primitivo de la correa
- T** Altura de la correa
- T_t** Altura del diente
- Z** Número de dientes (función del desarrollo de la correa)
- L_i** Desarrollo interno de la correa
- L_e** Desarrollo externo de la correa
- v_{max}** Velocidad lineal máxima permitida de la correa

Di seguito le caratteristiche dimensionali dei diversi passi METRICI disponibili:

Hereunder are the dimensional characteristics of various METRIC pitches available:

Nachstehend die Abmessungen der verschiedenen, in METRISCHER erhältlichen Teilungen:

Ci-dessous les caractéristiques dimensionnelles des différents pas MÉTRIQUES disponibles :

A continuación indicamos las características dimensionales de los pasos MÉTRICOS disponibles:

Sezione cinghia Belt section Riemenquerschnitt Section courroie Sección de la correa		T5	T10
P	[mm]	5,00	10,00
S_t	[mm]	2,65	5,30
T_t	[mm]	1,20	2,50
T	[mm]	3,40	7,00
□	[°]	40°	40°
 W 10mm	[kg/m]	0,090	-

Designazione SATI

Gli elementi che contraddistinguono la codifica e designazione SATI delle cinghie DENTATE con passo in pollici sono:

SATI designation

The elements that distinguish SATI's coding and designation of TIMING belts with pitch in inches, are:

SATI-Bezeichnung

Die kennzeichnenden Elemente der SATI-Codierung und -Bezeichnung der ZAHNRIEMEN mit Teilung in Zoll sind:

Désignation SATI

Les éléments qui caractérisent la codification et la désignation SATI des courroies CRANTÉES avec pas en pouces sont :

Designación SATI

Los elementos que caracterizan la codificación y la designación SATI de las correas DENTADAS son los siguientes:

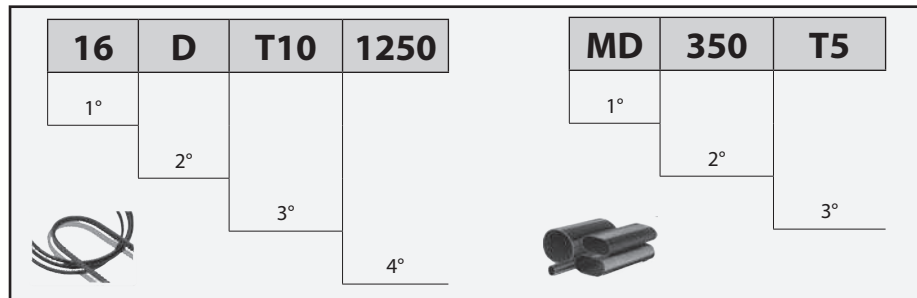

- 1° Larghezza cinghia W in millimetri
- 2° Identificativo doppia dentatura D
- 3° Tipo
- 4° Lunghezza primitiva L_p in millimetri

- 1) Belt width W in millimetres
- 2) D double side identifier
- 3) Type
- 4) Pitch length L_p in millimetres

- 1.) Sollbreite W in Millimeter
- 2.) Kennzeichnung Doppelverzahnung D
- 3.) Typ
- 4.) Wirklänge L_p in Millimeter

- 1) Largeur courroie W en millimètres
- 2) Identifiant double crantage D
- 3) Type
- 4) Longueur primitive L_p en millimètres

- 1° Anchura de la correa W en milímetros
- 2° Identificación de dentadura doble D
- 3° Tipo
- 4° Longitud primitiva L_p en milímetros

Es:
la cinghia prescelta ha una larghezza di 16 mm (1° campo), il 2° campo è la "D" identificativo della doppia dentatura, il tipo di passo è il T10 (3° campo) e la lunghezza primitiva è di 1250 mm indicato nel 4° campo in designazione.

E.g.:
the selected belt has a width of 16 mm (1st field), and the 2nd field is "D", which indicates double side, the type of pitch is T10 (3rd field) and the pitch length is 1250 mm indicated in the 4th designation field.

BEISPIEL:
Der gewählte Riemen hat eine Breite von 16 mm (1. Feld), das 2. Feld ist das "D" und identifiziert die Doppelverzahnung, Typ der Teilung ist T10 (3. Feld) und die Wirklänge beträgt 1250 mm angegeben im 4. Zuweisungsfeld.

Ex. :
la courroie choisie a une largeur de 16 mm (1er champ), le 2ème champ est le « D » identifiant de la double crantage, le type de pas est le T10 (3ème champ) et la longueur primitive est de 1250 mm indiquée dans le 4ème champ en désignation.

Ej.:
la correa escogida tiene una anchura de 16 mm (1er campo), el 2° campo es la "D" identificación de los dientes dobles, el tipo de paso es el T10 (3er campo) y la longitud primitiva es de 1250 mm indicado en el 4° campo en fase de designación.

- Per i manicotti:
- 1° Identificativo manicotto doppia dentatura MD
 - 2° lunghezza primitiva L_p in millimetri
 - 3° Tipo passo

- Sleeves:
- 1) Sleeve MD double side identifier
 - 2) Pitch length L_p in millimetres
 - 3) Pitch type

- Für die Muffen:
- 1.) Kennzeichen der Muffe mit Doppelverzahnung MD
 - 2.) Wirklänge L_p in Millimeter
 - 3.) Typ der Teilung

- Pour les manchons :
- 1) Identifiant manchon double crantage MD
 - 2) longueur primitive L_p en millimètres
 - 3) Type de pas

- Para los manguitos:
- 1° Identificación del manguito de dentadura doble MD
 - 2° longitud primitiva L_p en milímetros
 - 3° Tipo de paso

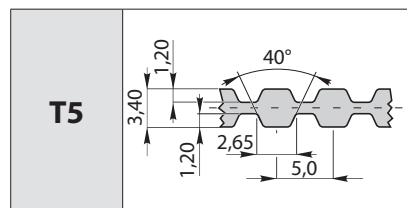

Larghezze unificate W / Standardised W widths Standardbreiten W / Largeurs unifiées W Anchos unificados W	Larghezza manicotti / Sleeve width Muffenbreite / Largeur manchons Anchura de los manguitos	
[mm]	L _p [mm]	[mm]
10	300 ÷ 1100	300
16		
20		
25		

Tipo / Type / Typ Type / Tipo	Z	L _p [mm]
DT5 300	300	60
DT5 350	350	70
DT5 410	410	82
DT5 460	460	92
DT5 480	480	96
DT5 515	515	103
DT5 525	525	105

Tipo / Type / Typ Type / Tipo	Z	L _p [mm]
DT5 550	550	110
DT5 590	590	118
DT5 620	620	124
DT5 650	650	130
DT5 685	685	137
DT5 700	700	140
DT5 750	750	150

Tipo / Type / Typ Type / Tipo	Z	L _p [mm]
DT5 815	815	163
DT5 840	840	168
DT5 860	860	172
DT5 900	900	180
DT5 940	940	188
DT5 1100	1100	220

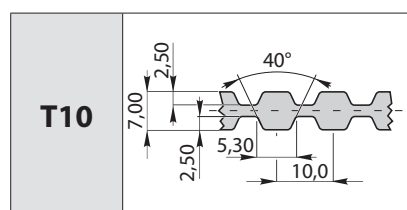

Larghezze unificate W / Standardised W widths Standardbreiten W / Largeurs unifiées W Anchos unificados W	Larghezza manicotti / Sleeve width Muffenbreite / Largeur manchons Anchura de los manguitos	
[mm]	L _p [mm]	[mm]
16	260 ÷ 1880	300
25		
32		
50		

Tipo / Type / Typ Type / Tipo	Z	L _p [mm]
DT10 260	260	26
DT10 530	530	53
DT10 630	630	63
DT10 660	660	66
DT10 700	700	70
DT10 720	720	72
DT10 800	800	80
DT10 840	840	84
DT10 900	900	90

Tipo / Type / Typ Type / Tipo	Z	L _p [mm]
DT10 920	920	92
DT10 980	980	98
DT10 1010	1010	101
DT10 1100	1100	110
DT10 1150	1150	115
DT10 1210	1210	121
DT10 1240	1240	124
DT10 1250	1250	125
DT10 1320	1320	132

Tipo / Type / Typ Type / Tipo	Z	L _p [mm]
DT10 1350	1350	135
DT10 1420	1420	142
DT10 1500	1500	150
DT10 1610	1610	161
DT10 1700	1700	170
DT10 1800	1800	180
DT10 1880	1880	188

Il profilo "AT" è un'ottimizzazione del passo metrico T, permette un ingranamento migliore della cinghia con conseguente minore rumorosità, potenza trasmissibile maggiore ~ 30% rispetto al tipo T.

The "AT" profile is an optimised version of T metric pitch, which enables better gear operation of the belt, thus resulting in less noise and better transmissible power ~ 30% compared to type T.

Das "AT" Profil ist eine Optimierung der metrischen Teilung T, ermöglicht eine bessere Verzahnung des Riemens und demzufolge geringere Geräuschentwicklung, sowie eine größere übertragbare Kraft ~ 30% im Vergleich zum Typ T.

Le profil « AT » est une optimisation du pas métrique T, il permet un meilleur engrenage de la courroie ce qui entraîne moins de bruit, une plus grande puissance transmissible ~ 30% par rapport au type T.

El perfil "AT" optimiza el paso métrico T, permite que el engranaje de la correa sea mejor y por consiguiente disminuye el nivel de ruido y potencia de transmisión superior 30% respecto al tipo T.

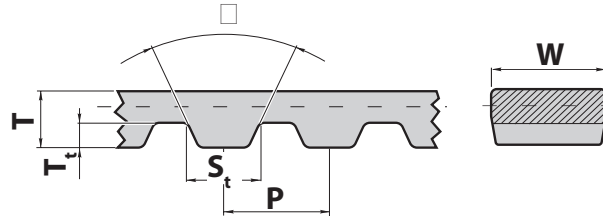

Di seguito le caratteristiche dimensionali dei passi metrici AT disponibili:

Hereunder are the dimensional characteristics of AT metric pitches available:

Nachstehend die Abmessungen der verschiedenen, in AT erhältlichen Teilungen:

Ci-dessous les caractéristiques dimensionnelles des pas métriques AT disponibles :

A continuación indicamos las características dimensionales de los pasos métricos AT disponibles:

Sezione cinghia Belt section Riemenquerschnitt Section courroie Sección de la correa		AT5	AT10
P	[mm]	5,00	10,00
S_t	[mm]	3,60	7,30
T_t	[mm]	1,20	2,50
T	[mm]	2,70	4,50
□	[°]	50°	50°
W 10mm	[kg/m]	0,032	0,056

Designazione SATI

Gli elementi che contraddistinguono la codifica e designazione SATI delle cinghie DENTATE con passo METRICO AT sono:

Designazione SATI

The elements that distinguish SATI's coding and designation of TIMING belts with AT METRIC pitch, are:

SATI-Bezeichnung

Die kennzeichnenden Elemente der SATI-Codierung und -Bezeichnung der ZAHNRIEMEN mit METRISCHER AT Teilung sind:

Désignation SATI

Les éléments qui caractérisent la codification et la désignation SATI des courroies CRANTÉES avec pas MÉTRIQUE AT sont :

Designación SATI

Los elementos que caracterizan la codificación y la designación SATI de las correas DENTADAS con paso MÉTRICO AT son los siguientes:

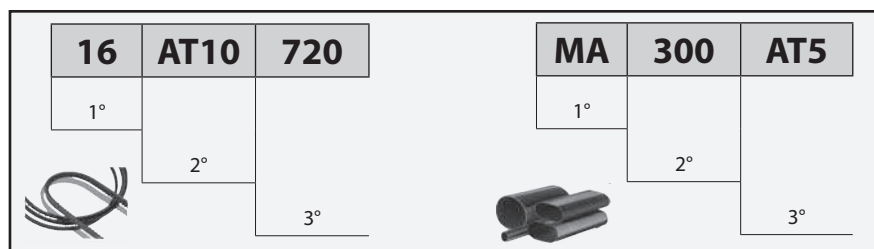

- 1° Larghezza cinghia W in millimetri
- 2° Tipo passo
- 3° Lunghezza primitiva L_p in millimetri

- 1) Belt width W in millimetres
- 2) Pitch type
- 3) Pitch length L_p in millimetres

- 1.) Riemenbreite W in Millimeter
- 2.) Typ der Teilung
- 3.) Wirklänge L_p in Millimeter

- 1) Largeur courroie W en millimètres
- 2) Type de pas
- 3) Longueur primitive L_p en millimètres

- 1° Anchura de la correa W en milímetros
- 2° Tipo de paso
- 3° Longitud primitiva L_p en milímetros

Es: la cinghia prescelta ha una larghezza di 16mm (1° campo), il 2° campo identifica il tipo di passo AT10 e la lunghezza primitiva è di 720mm (3° campo in designazione).

Eg.: the selected belt has a width of 16mm (1st field), the 2nd field identifies the AT10 pitch and the pitch length is 720mm (3rd designated field).

BEISPIEL: Der bevorzugte Riemen hat eine Breite von 16 mm (1. Feld), das 2. Feld gibt die Teilung AT10 an und die Wirklänge beträgt 720 mm (3. Zuweisungsfeld).

Ex.: la courroie choisie a une largeur de 16 mm (1er champ), le 2ème champ identifie le type de pas AT10 et la longueur primitive est de 720 mm (3ème champ en désignation).

Ej.: la correa escogida tiene una anchura de 16mm (1er campo), el 2° campo identifica el tipo de paso AT10 y la longitud primitiva es de 720mm (3er campo a designar).

- Per i manicotti:
- 1° Identificativo manicotto singola dentatura MA
 - 2° lunghezza primitiva L_p in millimetri
 - 3° Tipo passo

- Sleeves:
- 1) Sleeve identifier MA single side
 - 2) Pitch length L_p in millimetres
 - 3) Pitch type

- Für die Muffen:
- 1.) Kennzeichen der Muffe mit Einzelverzahnung MA
 - 2.) Wirklänge L_p in Millimeter
 - 3.) Typ der Teilung

- Pour les manchons :
- 1) Identifiant manchon crantage simple MA
 - 2) longueur primitive L_p en millimètres
 - 3) Type de pas

- Para los manguitos:
- 1° Identificación del manguito de dentadura simple MA
 - 2° longitud primitiva L_p en milímetros
 - 3° Tipo de paso

Scelta passo cinghia

Belt pitch selection

Wahl der
Riementeilung

Sélection du pas de la
courroie

Elección del paso de la
correa

numero dei giri della puleggia minore / r.p.m. of smallest pulleys / Drehzahl der kleineren Reimentscheibe
 nombre de tours de la petite poulie / número de revoluciones por minuto de la polea menor

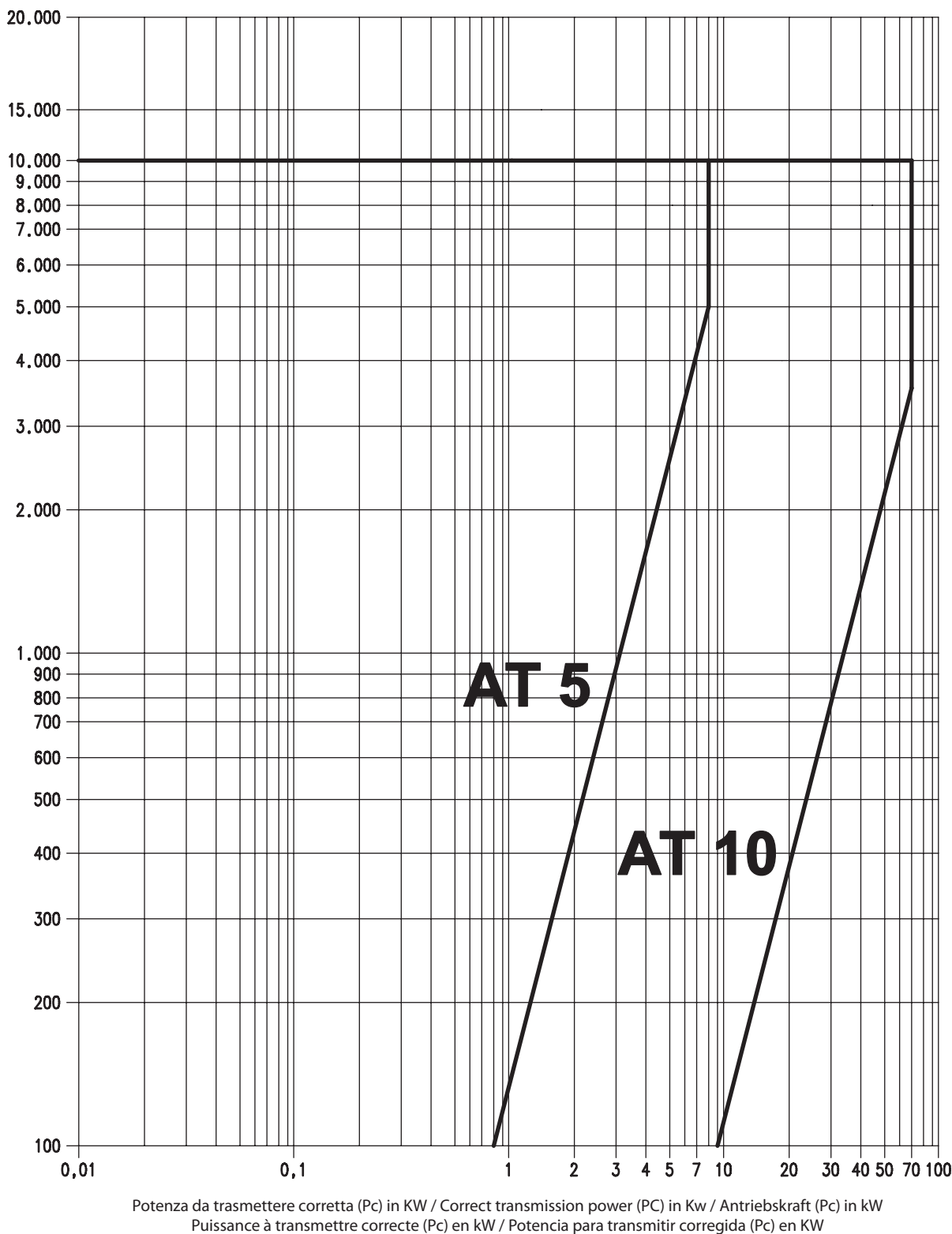

Per condizioni di esercizio non comprese nel presente grafico interpellare i nostri tecnici.

Contact our technicians for operating conditions not included in this graph.

Für Betriebsbedingungen, die nicht in dieser Grafik berücksichtigt sind, wenden Sie sich an unseren Technischen Kundendienst.

Contacter notre bureau d'étude pour les conditions de fonctionnement ne figurant pas dans le présent graphique.

Para condiciones de uso no comprendidas en el presente gráfico, consultar con el servicio técnico de la empresa.

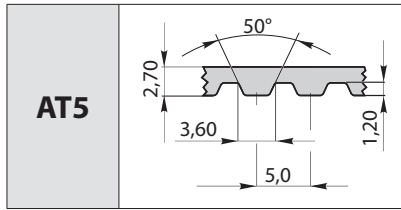

Larghezze unificate W / Standardised W widths Standardbreiten W / Largeurs unifiées W Anchos unificados W	Larghezza manicotti / Sleeve width Muffenbreite / Largeur manchons Anchura de los manguitos	
	[mm]	L _p [mm]
10	225 ÷ 2000	300
16		
20		
25		

Tipo / Type / Typ Type / Tipo	Z	L _p [mm]
AT5 225	225	45
AT5 255	255	51
AT5 275	275	55
AT5 280	280	56
AT5 300	300	60
AT5 330	330	66
AT5 340	340	68
AT5 375	375	75
AT5 390	390	78
AT5 420	420	84
AT5 450	450	90

Tipo / Type / Typ Type / Tipo	Z	L _p [mm]
AT5 455	455	91
AT5 480	480	96
AT5 500	500	100
AT5 525	525	105
AT5 545	545	109
AT5 600	600	120
AT5 610	610	122
AT5 620	620	124
AT5 630	630	126
AT5 660	660	132
AT5 670	670	134

Tipo / Type / Typ Type / Tipo	Z	L _p [mm]
AT5 710	710	142
AT5 720	720	144
AT5 750	750	150
AT5 780	780	156
AT5 825	825	165
AT5 860	860	172
AT5 975	975	195
AT5 1050	1050	210
AT5 1125	1125	225
AT5 1500	1500	300
AT5 2000	2000	400

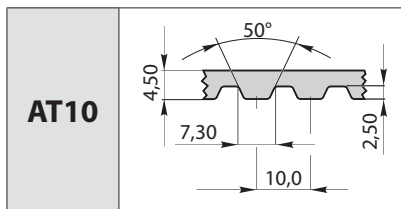

Larghezze unificate W / Standardised W widths Standardbreiten W / Largeurs unifiées W Anchos unificados W	Larghezza manicotti / Sleeve width Muffenbreite / Largeur manchons Anchura de los manguitos	
	[mm]	L _p [mm]
16	370 ÷ 1940	300
25		
32		
50		

Tipo / Type / Typ Type / Tipo	Z	L _p [mm]
AT10 370	370	37
AT10 500	500	50
AT10 530	530	53
AT10 560	560	56
AT10 580	580	58
AT10 600	600	60
AT10 610	610	61
AT10 630	630	63
AT10 660	660	66
AT10 700	700	70
AT10 730	730	73
AT10 780	780	78
AT10 800	800	80
AT10 810	810	81
AT10 840	840	84
AT10 880	880	88

Tipo / Type / Typ Type / Tipo	Z	L _p [mm]
AT10 890	890	89
AT10 920	920	92
AT10 960	960	96
AT10 980	980	98
AT10 1000	1000	100
AT10 1010	1010	101
AT10 1050	1050	105
AT10 1080	1080	108
AT10 1100	1100	110
AT10 1150	1150	115
AT10 1200	1200	120
AT10 1210	1210	121
AT10 1220	1220	122
AT10 1230	1230	123
AT10 1240	1240	124
AT10 1250	1250	125

Tipo / Type / Typ Type / Tipo	Z	L _p [mm]
AT10 1280	1280	128
AT10 1300	1300	130
AT10 1320	1320	132
AT10 1350	1350	135
AT10 1360	1360	136
AT10 1400	1400	140
AT10 1420	1420	142
AT10 1480	1480	148
AT10 1500	1500	150
AT10 1600	1600	160
AT10 1630	1630	163
AT10 1700	1700	170
AT10 1720	1720	172
AT10 1800	1800	180
AT10 1860	1860	186
AT10 1940	1940	194

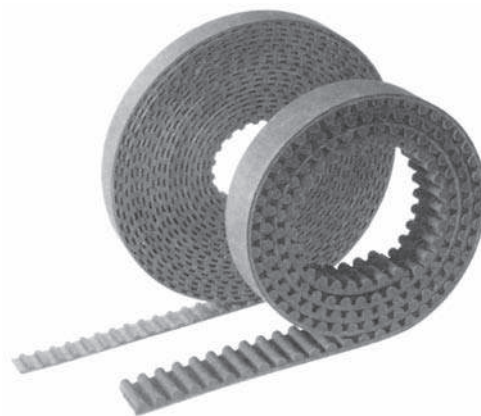

Designazione SATI

Gli elementi che contraddistinguono la codifica e designazione SATI delle cinghie DENTATE in POLLICI a METRAGGIO:

SATI designation

The elements that distinguish SATI's coding and designation of TIMING belts with METRIC pitch in INCHES, are:

SATI-Bezeichnung

Die kennzeichnenden Elemente der Codierung und SATI-Bezeichnung der ZAHNRIEMEN in ZOLL METERWEISE sind:

Désignation SATI

Les éléments qui caractérisent la codification et la désignation SATI des courroies CRANTÉES en POUÇES à MÉTRAGE sont :

Designación SATI

Los elementos que caracterizan la codificación y la designación SATI de las correas DENTADAS en PULGADAS, en METROS son los siguientes:

CM	L	300	CM	T5	50
1°			1°		
	2°			2°	
		3°			3°
(L, H)			(5M, 8M, 14M, RPP8M, RPP14M, T5, T10, T20, AT5, AT10, AT20)		

Per le cinghie con passo in pollici L, H:

- 1°) Identificativo cinghie a metraccio CM
- 2°) Tipo passo
- 3°) Larghezza (in centesimi di pollice)

Es:
 Nel campo 1° identificativo cinghie a metraccio CM, tipo di passo L (2° campo).
 Il 3° campo identifica la larghezza richiesta espressa in centesimi di pollice (nell'es. è richiesta una larghezza da 3")

For belts with pitch in inches L, H:

- 1) CM metric belts identifier
- 2) Pitch type
- 3) Width (in hundredths of an inch)

E.g.:
 The 1st field identifies CM metric belts, pitch type L (2nd field).
 The 3rd field identifies the width required in hundredths of an inch (the example requests a width of 3")

Für die Riemen mit Teilung in Zoll L, H:

- 1.) Kennzeichen für Riemen-Meterware CM
- 2.) Typ der Teilung
- 3.) Breite (in Hundertstel Zoll)

BEISPIEL:
 1. Feld ist die Riemen-Meterware CM angegeben, im 2. der Teilungstyp. Im 3. Feld ist die geforderte Breite in Hunderstel Zoll angegeben (im Beispiel ist eine Breite von 3" gefordert).

Pour les courroies à pas en pouces L, H :

- 1) Identifiant courroies à métrage CM
- 2) Type de pas
- 3) Largeur (en centièmes de pouce)

Ex. :
 Dans le 1er champ identifiant courroies à métrage CM, type de pas L (2ème champ).
 Le 3ème champ identifie la largeur requise exprimée en centièmes de pouce (dans l'exemple une largeur de 3" est requise)

Para las correas con paso en pulgadas L, H:

- 1°) Identificación de las correas por metros CM
- 2°) Tipo de paso
- 3°) Anchura (en centésimas de pulgada)

Ej.:
 En el campo 1er identificación de las correas por metros CM, tipo de paso L (2° campo).
 El 3er campo identifica la anchura exigida, expresada en centésimas de pulgada (en el eje. se exige una anchura de 3pulg.)

Per le cinghie con passo metrico HTD 5M, HTD 8M, HTD 14M, RPP8M, RPP14M, T5, T10, AT5 e AT10:

- 1) Identificativo cinghie a metraccio CM
- 2) Tipo passo
- 3) Larghezza (in millimetri)

Es:
 Nel campo 1° identificativo cinghie a metraccio CM, tipo di passo T5 (2° campo). il 3° campo identifica la larghezza richiesta in millimetri 50mm.

For belts with metric pitch of HTD 5M, HTD 8M, HTD 14M, RPP8M, RPP14M, T5, T10, AT5 and AT10:

- 1) CM metric belts identifier
- 2) Pitch type
- 3) Width (in millimetres)

E.g.:
 The 1st field identifies the CM metric belt, pitch type T5 (2nd field). the 3rd field identifies the requested width in millimetres 50mm.

Für die Riemen mit metrischer Teilung HTD 5M, HTD 8M, HTD 14M, RPP8M, RPP14M, T5, T10, AT5 und AT10:

- 1) Kennzeichen für Riemen-Meterware CM
- 2) Typ der Teilung
- 3) Breite in Millimeter

BEISPIEL:
 Im 1. Identifizierungsfeld Riemen-Meterware CM, im 2. Feld der Teilungstyp. Das 3. Feld identifiziert die geforderte Breite in Millimeter 50 mm

Pour les courroies avec un pas métrique HTD 5M, HTD 8M, HTD 14M, RPP8M, RPP14M, T5, T10, AT5 et AT10 :

- 1) Identifiant courroies à métrage CM
- 2) Type de pas
- 3) Largeur (en millimètres)

Ex. :
 Dans le 1er champ identifiant des courroies à métrage CM, type de pas T5 (2ème champ). le 3ème champ identifie la largeur requise en millimètres 50 mm.

Para las correas con paso métrico HTD 5M, HTD 8M, HTD 14M, RPP8M, RPP14M, T5, T10, AT5 y AT10:

- 1°) Identificación de las correas por metros CM
- 2°) Tipo de paso
- 3°) Anchura (en milímetros)

Ej.:
 En el campo 1a identificación de correas por metros CM, tipo de paso T5 (2° campo). El 3er campo identifica la anchura solicitada en milímetros 50mm.

Di seguito le caratteristiche dimensionali dei diversi passi disponibili a metraggio:

Hereunder are the dimensional characteristics of the different metric pitches available:

Nachstehend die Abmessungen der verschiedenen, in meterware erhältlichen Teilungen:

Ci-dessous les caractéristiques dimensionnelles des différents pas disponibles à métrage :

A continuación indicamos las características dimensionales de los pasos métricos disponibles:

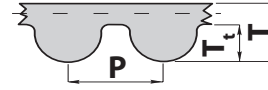
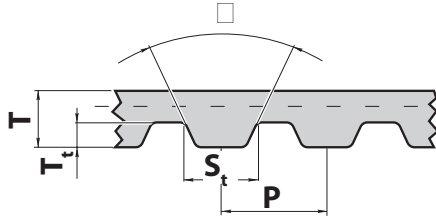

Sezione cinghia Belt section Riemenquerschnitt Section courroie Sección de la correa	T5	T10	T20	AT 5	AT 10	AT 20	L	H	HTD 5M	HTD 8M	HTD 14M	RPP 8M	RPP 14M
P [mm]	5	10	20	5	10	20	9,52 (3/8")	12,7 (1/2")	5	8	14	8	14
S_t [mm]	2,7	5,3	10,2	3,6	7,3	15,1	4,7	6,1	3	5,2	8,8	5,2	8,8
T_t [mm]	1,2	2,5	5	1,2	2,5	5	1,91	2,29	2,07	3,38	6	3,4	6
T [mm]	2,2	4,5	8	2,7	4,5	8	3,5	4,3	3,6	5,6	10	5,6	10
□ [°]	50°	40°	40°	50°	50°	40°	40°	40°	-	-	-	-	-
 W 10mm [kg/m]	0,022	0,043	0,074	0,032	0,056	0,099	0,034	0,051	0,041	0,059	0,107	0,058	0,105

Passo in pollici a metraggio / Pitch in inches
Teilung in Zoll Meterware / Pas en pouces à métrage
Paso en pulgadas por metro

Passo/Pitch/Teilung/Pas/Paso	L (9,525mm)	H (12,7mm)
Codice larghezza disponibile Width code available	037 (3/8")	-
Code der verfügbaren Breite Code largeur disponible	050 (1/2")	050 (1/2")
Código de la Anchura disponible (1/100 inch)	075 (3/4")	075 (3/4")
	100 (1")	100 (1")
	150 (1" 1/2)	150 (1" 1/2)
	200 (2")	200 (2")
	300 (3")	300 (3")

Passo metrico T a metraggio / T metre metric pitch
Metrische Teilung T Meterware / Pas métrique T à métrage
Paso métrico T por metro

Passo/Pitch/Teilung/Pas/Paso	T5	T10	T20
Larghezza disponibile Width available	6	-	-
Erhältliche Breite Largeur disponible	8	-	-
Anchura disponible (mm)	10	10	-
	12	12	-
	16	16	-
	20	20	-
	25	25	25
	32	32	32
	50	50	50
	75	75	-

Passo metrico AT a metraggio / AT metre metric pitch
Metrische Teilung AT Meterware / Pas métrique AT à métrage
Paso métrico AT por metros

Passo/Pitch/Teilung/Pas/Paso	AT5	AT10	AT20
	6	-	-
	10	10	-
Larghezza disponibile	12	-	-
Width available	16	16	-
Erhältliche Breite	-	20	-
Largeur disponible	25	25	25
Anchura disponible	32	32	32
(mm)	50	50	50
	75	75	-

Passo HTD a metraggio / HTD metric pitch
Teilung HTD Meterware / Pas HTD à métrage
Paso HTD por metros

Passo/Pitch/Teilung/Pas/Paso	5M	8M	14M
	10	10	-
	15	15	-
Larghezza disponibile	20	20	-
Width available	25	-	25
Erhältliche Breite	30	30	-
Largeur disponible	-	-	40
Anchura disponible	50	50	-
(mm)	-	-	55
	-	85	-

Passo RPP a metraggio / RPP metric pitch
Teilung RPP Meterware / Pas RPP à métrage
Paso RPP por metros

Passo/Pitch/Teilung/Pas/Paso	RPP8M *	RPP14M *
	10	-
	15	-
Larghezza disponibile	20	-
Width available	-	25
Erhältliche Breite	30	-
Largeur disponible	-	40
Anchura disponible	50	-
(mm)	-	55
	85	-

* Con copertura PAZ verde sui denti della cinghia

* With PAZ green coating on the belt's teeth

* Mit grüner PAZ Beschichtung der Riemenzähne

* Avec revêtement PAZ vert sur la denture de la courroie

* Con cobertura PAZ verde los dientes de la correa

Le cinghie TERMOSALDABILI sono normalmente adottate nell'azionamento di rulliere e macchine con cinematismi di trasporto.

Sono disponibili nelle forme tonde e trapezoidali. Il poliuretano termoplastico che caratterizza la produzione di questa tipologia di cinghie, presenta ottima resistenza all'abrasione ed ottima compatibilità con oli e sostanze grasse.

Sono inoltre disponibili con o senza rinforzo interno.

Il dorso superiore della cinghia può inoltre essere realizzato con superfici supergrip (SG) o diverse altre tipologie a richiesta.

Il dorso inferiore della cinghia può essere realizzato con dentellatura al fine di migliorare l'avvolgimento sulla puleggia.

Dopo la saldatura, le cinghie vanno fatte raffreddare prima del loro utilizzo da 10 a 30 min a seconda dello spessore della sezione.

Sotto le possibili configurazioni del corpo cinghia:

URETHANE belts are usually used to activate rollers and machines via kinematic conveyor mechanisms.

They are available for round and V-belts. The polyurethane thermoplastic that characterises production of these types of belts has perfect resistance to abrasion and is perfectly compatible with oils and fatty substances.

They are also available with/without internal reinforcement. The upper surface of the belt can also be made with supergrip (SG) surfaces, or other types upon request.

The lower surface of the belt can be made with a raw edge in order to improve rolling of the pulley.

After welding, the belts are cooled for 10 to 30 mins, depending on the thickness of the section, before using them. Below are the possible configurations of the belt's body:

Die SCHWEISSBAREN Riemen werden normalerweise für Rollenbahnen und Maschinen mit Fördersystemen angewandt.

Sie sind rund und trapezförmig erhältlich. Das thermoplastische Polyurethan, das die Produktion dieses Riementyps kennzeichnet, weist einen optimalen Reibungswiderstand und eine optimale Kompatibilität mit Schmieröl und -fett auf.

Fernerhin sind sie mit oder ohne innere Verstärkung erhältlich.

Der Riemenrücken kann mit Supergrip-Oberflächen (SG) oder auf Anfrage mit anderen gefertigt werden.

Der untere Riemenrücken kann für ein besseres Laufen auf der Riemenscheibe mit Verzahnung gefertigt werden.

Nach der Schweißung lässt man die Riemen vor der Verwendung 10 bis 30 Minuten, je nach ihrer Dicke, auskühlen.

Nachstehend die möglichen Formen des Riemenkörpers:

Les courroies THERMOSOUDBABLES sont normalement adoptées dans l'actionnement de convoyeurs à rouleaux et de machines avec des mécanismes cinématiques pour le convoyage.

Elles sont disponibles dans les formes rondes et à trapèze. Le polyuréthane thermoplastique qui caractérise la production de ce type de courroies, a une excellente résistance à l'abrasion et une compatibilité optimum avec les huiles et les substances grasses.

Elles sont également disponibles avec ou sans renfort interne.

Le haut du dos de la courroie peut également être réalisé avec des surfaces supergrip (SG) ou divers autres types sur demande.

Le bas du dos de la courroie peut être réalisé avec un crantage afin d'améliorer l'enroulement sur la poulie.

Après le soudage, les courroies doivent être refroidies avant leur utilisation, de 10 à 30 min en fonction de l'épaisseur de la section.

Ci-dessous les configurations possibles du corps de la courroie:

Las correas TERMOSOLDABLES normalmente se utilizan para el accionamiento de transportadores de rodillos y de máquinas con sistemas cinemáticos de transporte.

Están disponibles con forma redonda o trapezoidal. El poliuretano termoplástico característico de este tipo de correas tiene una elevada resistencia a la abrasión y compatibilidad excelente con los aceites y las grasas.

Están disponibles además con o sin refuerzo interno.

El dorso superior de la correa además puede fabricarse con superficies supergrip (SG) o, con otros tipos diferentes bajo pedido.

El dorso inferior de la correa puede llevar estrías para que se envuelva mejor en la polea.

Después de realizar la soldadura, las correas se dejan enfriar de 10 a 30 minutos, antes de usarlas, en base al grosor de la sección.

A continuación se indican las posibles configuraciones del cuerpo de la correa:

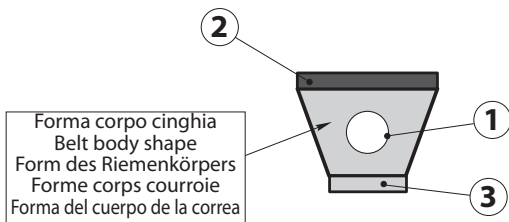

Forma corpo cinghia
Belt body shape
Form des Riemenkörpers
Forme corps courroie
Forma del cuerpo de la correa

Forma trapezoidale V-shape Trapezform Forme trapézoïdale Forma trapezoidal	Forma trapezoidale crestata Crested V-shape Trapezform mit Grat Forme trapézoïdale crantée Forma trapezoidal con crestas	Forma circolare Circular shape Rundform Forme circulaire Forma circular
VM	VM - RT	RM

① opzione rinforzo (nylon)

② opzione rivestimento dorso superiore (Supergrip SG o altri a richiesta)

③ opzione dentellatura (DENTEL) dorso inferiore

MPD - Minimo diametro puleggia [mm]
MWL - Massimo carico di lavoro [kg]

① reinforcement option (nylon)

② upper surface covering option (Supergrip SG or other, upon request)

③ raw edge option (DENTEL) lower surface

MPD - Minimum diameter of the pulley [mm]
MWL - Maximum operating load [kg]

① Option Verstärkung (Nylon)

② Option Beschichtung des oberen Rückens (Supergrip SG oder andere auf Anfrage)

③ Option Verzahnung (DENTEL) am unteren Rücken

MPD - Mindestdurchmesser Riemenscheibe [mm]
MWL - Max. Betriebslast [kg]

① option renfort (nylon)

② option revêtement haut du dos (Supergrip SG ou autres sur demande)

③ option crantage (DENTEL) bas du dos

MPD - Diamètre minimum poulie [mm]
MWL - Charge maximum de travail [kg]

① opción con refuerzo (nylon)

② opción con revestimiento en el dorso superior (Supergrip SG u otro tipo, bajo pedido)

③ opción con estrías (DENTEL) dorso inferior

MPD - Diámetro mínimo de la polea [mm]
MWL - Carga máxima de trabajo [kg]

La codifica delle cinghie TERMOSALDABILI a sezione TRAPEZIA segue la seguente logica:

The code for URETHANE belts with V sections, are as follows:

Die Codierung der SCHWEISSBAREN Riemen mit TRAPEZFÖRMIGEM Querschnitt folgt nachstehender Logik:

La codification des courroies THERMOSOUDBABLES à section à TRAPÈZE suit la logique suivante:

La codificación de las correas TERMOSOLDABLES con sección TRAPEZOIDAL sigue la lógica siguiente:

VM	T	R	13A	SG	
VM	T	R	13A	SG	
	V		17B	DENTEL	
			20	..	
Opzioni richieste / Requested options / Angefragte Optionen / Options requises / Opciones solicitadas					
Sezione / Section / Querschnitt / Section / Sección					
Rinforzo / Reinforcement / Verstärkung / Renfort / Refuerzo					
Colore / Colour / Farbe / Couleur / Color					
Sez. trapezia / V-section / Trapezquerschnitt / Sect. trapèze / Secc. trapezio					

Forma trapezoidale V-shape Trapezform Forme trapézoïdale Forma trapezoidal	Colore Colour Farbe Couleur Color	Durezza Hardness Härte Dureté Durezza	Temperatura Temperature Temperatur Température Temperatura	Coeff. di frizione Friction coefficient Reibungsfaktor Coef. de frottement Coef.de frotamiento	Superficie Surface Oberfläche Surface Superficie	Opzioni Options Optionen Options Opciones	Sezione Section Querschnitt Section Sección	MPD [mm]	MWL [kg]
VMT.. 	Trasparente Transparent Transparent Transparente Transparente	88 ShorA	-30° ÷ 80° C	0,41	Liscia Smooth Glatt Lisse Lisa	② ③	(13A) 13x8 (17B) 17x11,5 (20) 20x12,5 (22C) 22x14,5	50 75 90 100	20 38 55 64
VMV.. 	Verde Green Grün Verte Verde	87 ShorA	-30° ÷ 80° C	0,40	Liscia Smooth Glatt Lisse Lisa	② ③	(13A) 13x8 (17B) 17x11,5 (20) 20x12,2 (22C) 22x14,5	48 73 85 97	19 36 52 60
VMTR.. Con rinforzo With reinforcement Mit Verstärkung Avec renfort Con refuerzo	Trasparente Transparent Transparent Transparente Transparente	88 ShorA	-30° ÷ 80° C	0,41	Liscia Smooth Glatt Lisse Lisa	② ③	(13A) 13x8 (17B) 17x11,5 (20) 20x12,2 (22C) 22x14,5	50 75 90 100	40 70 90 120
VMVR.. Con rinforzo With reinforcement Mit Verstärkung Avec renfort Con refuerzo	Verde Green Grün Verte Verde	87 ShorA	-30° ÷ 80° C	0,40	Liscia Smooth Glatt Lisse Lisa	② ③	(13A) 13x8 (17B) 17x11,5 (20) 20x12,2 (22C) 22x14,5	48 73 85 97	38 66 86 110

La codifica delle cinghie TERMOSALDABILI a sezione TRAPEZIA CRESTATE segue la seguente logica:

The code for URETHANE belts with CRESTED V-sections, are as follows:

Die Codierung der SCHWEISSBAREN Riemen mit TRAPEZFÖRMIGEM Querschnitt MIT GRAT folgt nachstehender Logik:

La codification des courroies THERMOSOUDBABLES à section à TRAPÈZE CRANTÉES suit la logique suivante :

La codificación de las correas TERMOSOLDABLES de sección TRAPEZOIDAL CON CRESTA sigue la lógica siguiente:

VM	T	R	17B	RT	DENTEL
VM	T		17B		
RM	V	R	22C		DENTEL

Opzioni richieste / Requested options / Angefragte Optionen / Options requises / Opciones solicitadas

Sezione / Section / Querschnitt / Section / Sección

Rinforzo / Reinforcement / Verstärkung / Renfort / Refuerzo

Colore / Colour / Farbe / Couleur / Color

Sez. trapezia / V-section / Trapezquerschnitt / Sect. trapèze / Secc. trapecio



Forma trapezoidale crestata Crested V-shape Trapezform mit Grat Forme trapézoïdale crantée Forma trapezoidal con crestas	Colore Colour Farbe Couleur Color	Durezza Hardness Härte Dureté Durezza	Temperatura Temperature Temperatur Température Temperatura	Coeff. di frizione Friction coefficient Reibungsfaktor Coef. de frottement Coef.de frotamiento	Superficie Surface Oberfläche Surface Superficie	Opzioni Options Optionen Options Opciones	Sezione Section Querschnitt Section Sección	MPD [mm]	MWL [kg]
VMT..RT.. 	Trasparente Transparent Transparent Transparente Transparente	88 ShorA	-30° ÷ 80° C	0,41	Crestata Crested Mit Grat Crantée Con cresta	③	(17B) 17x11,5 (22C) 22x14,5	130 190	55 85
VMV..RT.. 	Verde Green Grün Verte Verde	87 ShorA	-30° ÷ 80° C	0,40	Crestata Crested Mit Grat Crantée Con cresta	③	(17B) 17x11,5 (22C) 22x14,5	125 185	52 80
VMTR..RT.. Con rinforzo With reinforcement Mit Verstärkung Avec renfort Con refuerzo	Trasparente Transparent Transparent Transparente Transparente	88 ShorA	-30° ÷ 80° C	0,41	Crestata Crested Mit Grat Crantée Con cresta	③	(17B) 17x11,5 (22C) 22x14,5	130 190	110 180
VMVR..RT.. Con rinforzo With reinforcement Mit Verstärkung Avec renfort Con refuerzo	Verde Green Grün Verte Verde	87 ShorA	-30° ÷ 80° C	0,40	Crestata Crested Mit Grat Crantée Con cresta	③	(17B) 17x11,5 (22C) 22x14,5	125 185	107 170

La codifica delle cinghie TERMOSALDABILI a sezione CIRCOLARE segue la seguente logica:





The code for URETHANE belts with CIRCULAR sections, are as follows:

Die Codierung der SCHWEISSBAREN Riemen mit RUNDEM Querschnitt folgt nachstehender Logik:

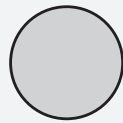
La codification des courroies THERMOSOUDBABLES à section CIRCULAIRE suit la logique suivante :

La codificación de las correas TERMOSOLDABLES con sección CIRCULAR sigue la lógica siguiente:

RM	T	R		15	
RM	T V	R		2 3 . . 20	
Sezione / Section / Querschnitt / Section / Sección					
Rinforzo / Reinforcement / Verstärkung / Renfort / Refuerzo					
Colore / Colour / Farbe / Couleur / Color					
Sez. trapezia / V-section / Trapezquerschnitt / Sect. trapèze / Secc. trapecio					

Forma circolare Circular shape Rundform Forme circulaire Forma circular	Colore Colour Farbe Couleur Color	Durezza Hardness Härte Dureté Dureza	Temperatura Temperature Temperatur Température Temperatura	Coeff. di frizione Friction coefficient Reibungsfaktor Coef. de frottement Coef.de frotamiento	Superficie Surface Oberfläche Surface Superficie	Sezione Section Querschnitt Section Sección	MPD [mm]	MWL [kg]	
RMT.. 	Trasparente Transparent Transparent Transparente Transparente	88 ShorA	-30° ÷ 80° C	0,41	Liscia Smooth Glatt Lisse Lisa	Ø 2 Ø 3 Ø 4 Ø 5 Ø 6 Ø 7 Ø 8 Ø 9 Ø 10 Ø 12 Ø 15 Ø 18 Ø 20	15 20 40 48 57 67 76 86 95 114 143 171 190	0,85 2,00 3,50 5,35 7,70 11,00 14,50 17,50 22,00 32,00 49,00 70,00 81,00	
RMV.. 	Verde Green Grün Verte Verde	87 ShorA	-30° ÷ 80° C	0,40	Ruvida Rough Rau Rugueuse Áspera	Ø 2 Ø 3 Ø 4 Ø 5 Ø 6 Ø 7 Ø 8 Ø 9 Ø 10 Ø 12 Ø 15 Ø 18 Ø 20	15 20 40 48 57 67 76 86 95 114 143 171 190	0,80 1,90 3,40 5,20 7,50 10,50 14,00 17,00 21,00 30,00 47,00 67,00 76,00	
RMTR.. 	Con rinforzo With reinforcement Mit Verstärkung Avec renfort Con refuerzo	Trasparente Transparent Transparent Transparente Transparente	88 ShorA	-30° ÷ 80° C	0,41	Liscia Smooth Glatt Lisse Lisa	Ø 2 Ø 3 Ø 4 Ø 5 Ø 6 Ø 7 Ø 8 Ø 9 Ø 10 Ø 12 Ø 15 Ø 18 Ø 20	- - - - 60 80 - 100 120 150 - 180	- - - - 18,00 30,00 - 44,00 62,00 100,00 142,00 -
RMVR.. 	Con rinforzo With reinforcement Mit Verstärkung Avec renfort Con refuerzo	Verde Green Grün Verte Verde	87 ShorA	-30° ÷ 80° C	0,40	Ruvida Rough Rau Rugueuse Áspera	Ø 2 Ø 3 Ø 4 Ø 5 Ø 6 Ø 7 Ø 8 Ø 9 Ø 10 Ø 12 Ø 15 Ø 18 Ø 20	- - - - 60 - 80 - 100 120 150 - 180	- - - - 17,00 - 29,00 - 43,00 60,00 96,00 138,00 -

Le cinghie dentate, utilizzate per trasformare il moto rotatorio delle pulegge, in moto rettilineo alternato di tavole o di altri dispositivi, hanno la necessità di avere le estremità delle stesse ancorate alle parti mobili (fig. 1) o a quelle fisse (fig. 2) dei particolari da movimentare. Questo fissaggio deve essere eseguito con cura, per evitare che la cinghia possa essere danneggiata o indebolita nel punto di attacco. È stata realizzata pertanto questa serie di piastre che facilitano il corretto bloccaggio delle cinghie sui relativi ancoraggi. Realizzate in lega anticorrosione 6082 stato T6 UNI 9006/4 anodizzate.

The timing belts used for converting the rotary motion of the pulleys into linear motion of tables or other devices need to have their ends anchored to the mobile sections (fig. 1) or the fixed sections (fig. 2) of the parts to be moved. Such fastening must be done carefully to avoid the belt being damaged or weakened at the anchorage point. For this reason a set of plates has been created, that make it easier to lock the belt in the correct position on the relative anchorage points, has been created.

Bei Zahnriemen, die für die Übertragung der Rotationsbewegung der Scheibe in eine geradlinige abwechselnde Bewegung von Tischen oder anderen Vorrichtungen verwendet werden, müssen deren Enden am beweglichen (Abb. 1) oder festen Teil (Abb. 2) der anzutreibenden Elemente verankert werden. Diese Befestigung muß äußerst sorgfältig erfolgen, damit der Riemen nicht beschädigt oder an der Verbindungsstelle geschwächt wird. Aus diesem Grund wurde diese Serie von Platten realisiert, welche die korrekte Blockierung der Riemen an den entsprechenden Verankerungen vereinfachen.

Les courroies crantées, utilisées pour transformer le mouvement rotatif des poulies, en un mouvement rectiligne alterné de plan ou autres dispositifs, doivent être ancrées dans les parties mobiles (fig. 1) ou dans celles fixes (fig. 2) des pièces à mettre en mouvement. Cette fixation doit être effectuée avec soin, pour éviter que la courroie puisse être endommagée ou affaiblie au niveau du point d'attache. Par conséquent, une série de plaques qui facilitent le blocage correct des courroies sur les ancrages correspondants, a été réalisée.

Las correas dentadas, que se utilizan para transformar el movimiento rotatorio de las poleas en movimiento rectilíneo alternado de mesas u otros dispositivos, deben tener los extremos anclados a las partes móviles (fig. 1) o fijas (fig. 2) de los elementos que se deben movilizar. Esta fijación se debe realizar con cuidado, para evitar que la correa se dañe o debilite en el punto de montaje. Para ello se ha realizado una serie de placas que facilitan el correcto bloqueo de las correas en sus respectivos anclajes.

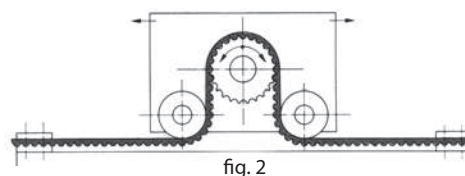
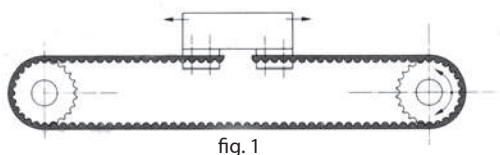

Designazione SATI

Gli elementi che contraddistinguono la codifica e designazione SATI delle PIASTRE DI BLOCCAGGIO sono:

SATI designation

The elements that distinguish SATI's coding and designation of CLAMPING PLATES, are:

SATI-Bezeichnung

Die kennzeichnenden Elemente der SATI-Codierung und -Bezeichnung der KLEMMPLATTEN sind:

Désignation SATI

Les éléments qui caractérisent la codification et la désignation SATI des PLAQUES TENDEUSES POUR COURROIES sont :

Designación SATI

Los elementos que caracterizan la codificación y la designación SATI de las PLACAS TESNORAS son los siguientes:

PB	H	050	PB	T5	16	PB	5M	10
1°			1°			1°		
	2°			2°			2°	
		3°			3°			3°
(XL, L, H)			(T5, T10, AT5, AT10)			(3M, 5M, 8M, 14M)		

La designazione è composta da una stringa alfanumerica di massimo 7 caratteri.

The designation is composed of an alphanumeric string having maximum 7 characters.

Die Zuweisung besteht aus einer alphanumerischen Kette mit höchstens 7 Schriftzeichen.

La désignation est composée d'une chaîne alphanumérique de 7 caractères maximum.

La designación está formada por una línea alfanumérica de 7 caracteres como máximo.

- 1°) Identificativo piastra di bloccaggio PB
- 2°) Tipo passo
- 3°) Codice identificativo larghezza cinghia

- 1) PB clamping plate identifier
- 2) Pitch type
- 3) Belt width identifier code

- 1.) Kennzeichen der Klemmplatte PB
- 2.) Typ der Teilung
- 3.) Identifizierungscode der Riemenbreite

- 1) Identifiant plaque de blocage PB
- 2) Type de pas
- 3) Code identifiant largeur courroie

- 1°) Identificación de la placa de bloqueo PB
- 2°) Tipo de paso
- 3°) Código de identificación de la anchura de la correa

Es:
passo in pollici XL, L e H:
 Nel campo 1° identificativo delle piastre di bloccaggio PB, nel 2° campo il tipo di passo (H). Il 3° campo identifica il codice larghezza della cinghia in centesimi di pollici su cui applicare la piastra in selezione; nell'esempio la piastra andrà applicata ad una cinghia con larghezza W 050 □ 1/2".

E.g.:
pitch in inches LX, L and H:
 The 1st field identifies the PB clamping plate, the 2nd field the type of pitch (H). The 3rd field identifies the code width of the belt in hundredths of inches, where to apply the selected plate; in the example, the plate will be applied to belt width W 050 □ 1/2".

BEISPIEL:
Teilung in Zoll XL, L und H:
 Im 1. Feld Identifizierung der Klemmplatten PB, im 2. Feld Typ der Teilung (H). Das 3. Feld gibt den Code der Riemenbreite in Hunderstel Zoll an, auf der die gewählte Platte anzubringen ist; im Beispiel wird sie auf einem Riemen mit der Breite W 050 □ 1/2" angebracht.

Ex :
pas en pouces XL, L et H :
 Dans le 1er champ identifiant des plaques tendueuses pour courroies PB, dans le 2ème champ le type de pas (H). Le 3ème champ identifie le code largeur de la courroie en centièmes de pouce sur laquelle appliquer la plaque en cours de sélection ; dans l'exemple la plaque sera appliquée à une courroie ayant une largeur W 050 □ 1/2".

Ej:
paso en pulgadas XL, L y H:
 En el campo 1er identificación de las placas de bloqueo PB, en el 2° campo el tipo de paso (H). El 3er paso identifica el código anchura de la correa en centésimas de pulgada en la cual aplicar la placa que se selecciona; en el ejemplo la placa aplicada a una correa con anchura W 050 □ 1/2".

Es:
passo metrico T5, T10, AT5 e AT10:
 Nel campo 1° identificativo delle piastre di bloccaggio PB, nel 2° campo il tipo di passo (T5). ATTENZIONE per i passi AT tenere presente quanto segue:
 AT5 □ ST5 e AT10 □ ST1
 Il 3° campo identifica la larghezza della cinghia in su cui applicare la piastra in selezione; nell'esempio la piastra andrà applicata ad una cinghia con larghezza W = 16mm.

E.g.:
metric pitch T5, T10, AT5 and AT10:
 The 1st field identifies the PB clamping plate, and the 2nd field the type of pitch (T5). ATTENTION: for AT pitches, keep the following in mind:
 AT5 □ ST5 and AT10 □ ST1
 The 3rd field identifies the width of the belt where to apply the selected plate; in the example, the plate will be applied to belt width W = 16mm.

Beispiel:
Metrische Teilung T5, T10, AT5 und AT10:
 Im 1. Feld Identifizierung der Klemmplatten PB, im 2. Feld Typ der Teilung (T5). ACHTUNG Für die Teilungen AT ist folgendes in Betracht zu ziehen:
 AT5 □ ST5 und AT10 □ ST1
 Das 3. Feld identifiziert den Code der Riemenbreite, auf der die gewählte Platte anzubringen ist; im Beispiel wird sie auf einem Riemen mit Breite W = 16 mm angebracht.

Ex:
pas métrique T5, T10, AT5 et AT10 :
 Dans le 1er champ identifiant des plaques tendueuses pour courroies PB, dans le 2ème champ le type de pas (T5). ATTENTION pour les pas AT il faut tenir compte de ce qui suit :
 AT5 □ ST5 et AT10 □ ST1
 Le 3ème champ identifie la largeur de la courroie sur laquelle appliquer la plaque en cours de sélection ; dans l'exemple la plaque sera appliquée à une courroie ayant une largeur W = 16mm.

Es:
paso métrico T5, T10, AT5 y AT10:
 En el campo 1er identificación de las placas de bloqueo PB, en el 2° campo el tipo de paso (T5). ATENCIÓN para pasos AT tenga presente lo siguiente:
 AT5 □ ST5 y AT10 □ ST1
 El 3er campo identifica la anchura de la correa en la cual aplicar la placa que se selecciona; en el ejemplo se colocará a una correa con anchura W = 16mm.

Es:
passo HTD3M, HTD5M, HTD8M e HTD14M:
 Nel campo 1° identificativo delle piastre di bloccaggio PB, nel 2° campo il tipo di passo (5M). Il 3° campo identifica la larghezza della cinghia su cui applicare la piastra in selezione; nell'esempio la piastra andrà applicata ad una cinghia con larghezza W = 10mm. ATTENZIONE per il passo 14M avente cinghie con larghezze a tre cifre (sempre in mm) occorrerà non indicare l'ultima cifra relativa al campo larghezza. Es. per cinghia 14M con larghezza W=170mm il codice piastra sarà PB14M17 (si tengono le prime due cifre relative alla larghezza).

E.g.:
pitch HTD3M, HTD5M, HTD8M and HTD14M:
 The 1st field identifies the PB clamping plate, and the 2nd field the type of pitch (5M). The 3rd field identifies the width of the belt where to apply the selected plate; in the example, the plate will be applied to belt width W = 10mm. ATTENTION: since pitch 14M has 3-digit belt widths (in mm), you must not indicate the last figure regarding the width field.
 E.g.: for belt 14M having a width of W=170mm, the plate code will be PB14M17 (the first two digits regarding the width are kept).

Beispiel:
Teilung HTD3M, HTD5M, HTD8M und HTD14M:
 Im 1. Feld Identifizierung der Klemmplatten PB, im 2. Feld Typ der Teilung (5M). Das 3. Feld gibt den Code der Riemenbreite, auf der die gewählte Platte anzubringen ist; im Beispiel wird sie auf einem Riemen mit einer Breite W = 10 mm angebracht. ACHTUNG: Für die Teilung 14M bei Riemen mit einer Breite mit 3 Ziffern (in mm), darf die letzte Ziffer, die sich auf das Feld der Breite bezieht, nicht angegeben werden.
 Beisp.: Für den Riemen 14M mit Code der Platte PB14M17 (es werden die ersten zwei Ziffern, die sich auf die Breite beziehen, beibehalten).

Ex:
pas HTD3M, HTD5M, HTD8M et HTD14M:
 Dans le 1er champ identifiant des plaques tendueuses pour courroies PB, dans le 2ème champ le type de pas (5M). Le 3ème champ identifie la largeur de la courroie sur laquelle appliquer la plaque en sélection ; dans l'exemple la plaque sera appliquée à une courroie ayant une largeur W = 10mm. ATTENTION pour le pas 14M ayant des courroies avec des largeurs à trois chiffres (toujours en mm) il ne faudra pas indiquer le dernier chiffre relatif au champ largeur.
 Ex. pour la courroie M14 avec une largeur W=170mm le code plaque sera PB14M17 (il faut garder les premier deux chiffres relatifs à la largeur).

Es:
paso HTD3M, HTD5M, HTD8M y HTD14M:
 En el campo 1er identificación de las placas de bloqueo PB, en el 2° campo el tipo de paso (5M). El 3er campo identifica la anchura de la correa en la cual aplicar la placa que se ha seleccionado; en el ejemplo la placa se colocará en una correa de anchura W = 10mm. ATENCIÓN para el paso 14M con correas de anchura con 3 cifras (siempre en mm) será necesario no indicar la última cifra correspondiente al campo de anchura.
 Por ej.: para correas 14M con anchura W=170 mm el código de la placa será PB14M17 (constan las dos primeras cifras de la anchura).

Piastra per cinghie con passo in pollici / Belt plates with pitch in inches / Platten für Riemen mit Teilung in Zoll
Plaques pour courroies à pas en pouces / Placas para correas con paso en pulgadas

Codice Code Code Code Código	Tipo Type Typ Type Tipo	W		p [inch] (mm)	B	b	d	e	L	H
		Codice larghezza cinghia Belt width code Code der Riemenbreite Code largeur courroie Código de la anchura de la correa [1/100"]								
PBXL025	XL	025		1/5" (5,08 mm)	25,5	6	5,5	3,5	42,5	8
PBXL031	XL	031		1/5" (5,08 mm)	27	6	5,5	3,5	42,5	8
PBXL037	XL	037		1/5" (5,08 mm)	28,5	6	5,5	3,5	42,5	8
PBL050	L	050		7/64" (9,525 mm)	39	8	9	5	76,6	15
PBL075	L	075		7/64" (9,525 mm)	45	8	9	5	76,6	15
PBL100	L	100		7/64" (9,525 mm)	51,5	8	9	5	76,6	15
PBH050	H	050		1/2" (12,7 mm)	45	10	11	9	106,9	22
PBH075	H	075		1/2" (12,7 mm)	51	10	11	9	106,9	22
PBH100	H	100		1/2" (12,7 mm)	57,5	10	11	9	106,9	22

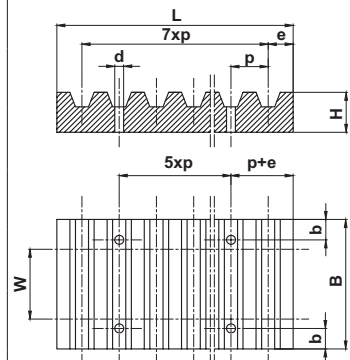

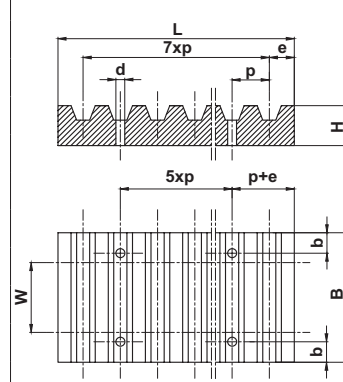
Piastre per cinghie con passo metrico / Belt plates with metric pitch / Platten für Riemen mit metrischer Teilung Plaques pour courroies à pas métrique / Placas para correas con paso métrico										
Codice Code Code Code Código	Tipo Type Typ Type Tipo	W Codice larghezza cinghia Belt width code Code der Riemenbreite Code largeur courroie Código de la anchura de la correa [1/100"]	p (mm)	B	b	d	e	L	H	
PBT5010	T5	10	5	29	6	5,5	3,2	41,4	8	
PBT5016	T5	16	5	35	6	5,5	3,2	41,4	8	
PBT5025	T5	25	5	44	6	5,5	3,2	41,4	8	
PBT1016	T10	16	10	41	8	9	5	80	15	
PBT1025	T10	25	10	50	8	9	5	80	15	
PBT1032	T10	32	10	57	8	9	5	80	15	
PBT1050	T10	50	10	75	8	9	5	80	15	
PBST510	AT5	10	5	29	6	5,5	3,2	41,4	8	
PBST516	AT5	16	5	35	6	5,5	3,2	41,4	8	
PBST525	AT5	25	5	44	6	5,5	3,2	41,4	8	
PBST116	AT10	16	10	41	8	9	5	80	15	
PBST125	AT10	25	10	50	8	9	5	80	15	
PBST132	AT10	32	10	57	8	9	5	80	15	
PBST150	AT10	50	10	75	8	9	5	80	15	

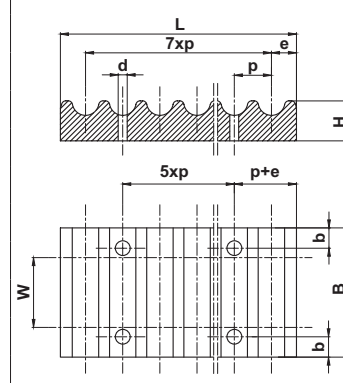
Piastre per cinghie con passo HTD / Belt plates with HTD pitch / Platten für Riemen mit HTD Teilung Plaques pour courroies à pas HTD / Placas para correas con paso HTD										
Codice Code Code Code Código	Tipo Type Typ Type Tipo	W Codice larghezza cinghia Belt width code Code der Riemenbreite Code largeur courroie Código de la anchura de la correa [1/100"]	p (mm)	B	b	d	e	L	H	
PB3M06	3M	6	3	21	5	4,5	2	25	5	
PB3M10	3M	10	3	24	5	4,5	2	25	5	
PB3M15	3M	15	3	30	5	4,5	2	25	5	
PB5M10	5M	10	5	28	6	5,5	3,2	41,8	8	
PB5M15	5M	15	5	34	6	5,5	3,2	41,8	8	
PB5M25	5M	25	5	44	6	5,5	3,2	41,8	8	
PB8M015	8M	15	8	40	8	9	5	66	15	
PB8M020	8M	20	8	45	8	9	5	66	15	
PB8M030	8M	30	8	55	8	9	5	66	15	
PB8M050	8M	50	8	75	8	9	5	66	15	
PB8M085	8M	85	8	110	8	9	5	66	15	
PB14M40	14M	40	14	71	10	11	9	116	22	
PB14M55	14M	55	14	86	10	11	9	116	22	
PB14M85	14M	85	14	116	10	11	9	116	22	
PB14M11	14M	115	14	146	10	11	9	116	22	
PB14M17	14M	170	14	201	10	11	9	116	22	

Per un corretto dimensionamento della trasmissione a cinghia, occorre innanzi tutto definire le seguenti grandezze:

For correct belt transmission dimensioning, you first need to define the following sizes:

Für eine richtige Bemessung des Riemenantriebs sind vorerst die folgenden Größen zu bestimmen:

Pour un dimensionnement correct de la courroie de transmission, il faut d'abord définir les valeurs suivantes :

Para dimensionar correctamente la transmisión de correa, primero es necesario definir las magnitudes siguientes:

D Diametro puleggia maggiore [mm]	D Diameter of larger pulley [mm]	D Der größte Riemendurchmesser [mm]	D Diamètre poulie majeur [mm]	D Diámetro de la polea mayor a [mm]
N_D Velocità rotazione puleggia maggiore [rpm]	N_D Rotation speed larger pulley [rpm]	N_D Die höchste Drehgeschwindigkeit der Riemenscheibe [UpM]	N_D Vitesse de rotation poulie majeure [rpm]	N_D Velocidad de rotación de la polea mayor [rpm]
d Diametro puleggia minore [mm]	d Diameter of smaller pulley [mm]	d Der kleinste Riemendurchmesser [mm]	d Diamètre poulie mineur [mm]	d Diámetro de la polea menor [mm]
n_d Velocità rotazione puleggia minore [rpm]	n_d Rotation speed smaller pulley [rpm]	n_d Die kleinste Drehgeschwindigkeit der Riemenscheibe [UpM]	n_d Vitesse de rotation poulie mineure [rpm]	n_d Velocidad de rotación de la polea menor [rpm]
V Velocità periferica della cinghia [m/s]	V Peripheral speed of the belt [m/s]	V Umlaufgeschwindigkeit des Riemens [m/s]	V Vitesse périphérique de la courroie [m/s]	V Velocidad periférica de la correa [m/s]
E Interasse reale [mm]	E Real centre distance [mm]	E Reeller Achsabstand [mm]	E Entraxe réel [mm]	E Intereje real [mm]
E_{nom} Interasse nominale [mm]	E_{nom} Nominal centre distance [mm]	E_{nom} Soll-Achsabstand [mm]	E_{nom} Entraxe nominal [mm]	E_{nom} Intereje nominal [mm]
L_{th} Lunghezza di riferimento teorica della cinghia [mm]	L_{th} Theoretic length of reference of the belt [mm]	L_{th} Theoretische Bezugslänge des Riemens [mm]	L_{th} Longueur de référence théorique de la courroie [mm]	L_{th} Longitud de referencia teórica de la correa [mm]
L Lunghezza di riferimento della cinghia [mm]	L Length of reference of the belt [mm]	L Bezugslänge des Riemens [mm]	L Longueur de référence de la courroie [mm]	L Longitud de referencia de la correa [mm]
R Rapporto di trasmissione	R Transmission ratio	R Übersetzungsverhältnis	R Rapport de transmission	R Relación de transmisión
P_{nom} Potenza nominale da trasmettere [kW]	P_{nom} Nominal power to transmit [kW]	P_{nom} Zu übertragende Nennleistung [kW]	P_{nom} Puissance nominale à transmettre [kW]	P_{nom} Potencia nominal que se debe transmitir [kW]
P_{mot} Potenza del motore [kW]	P_{mot} Motor power [kW]	P_{mot} Motorleistung [kW]	P_{mot} Puissance du moteur [kW]	P_{mot} Potencia del motor [kW]
S Fattore di servizio richiesto	S Service factor requested	S Geforderter Betriebsfaktor	S Facteur de service requis	S Factor de servicio exigido
P_c Potenza di calcolo [kW]	P_c Calculation power [kW]	P_c Berechnungsleistung [kW]	P_c Puissance de calcul [kW]	P_c Potencia para el cálculo [kW]
P_o Potenza lorda trasmissibile per singola cinghia [kW]	P_o Gross transmissible power for a single belt [kW]	P_o Übertragbare Bruttoleistung für jeden einzelnen Riemen [kW]	P_o Puissance lourde transmissible pour simple courroie [kW]	P_o Potencia bruta que se puede transmitir en cada correa [kW]
C_L Fattore correzione lunghezza cinghia	C_L Belt length correction factor	C_L Korrekturfaktor der Riemenlänge	C_L Facteur de correction longueur courroie	C_L Factor de corrección de la longitud de la correa
<input type="checkbox"/> Arco di contatto [°]	<input type="checkbox"/> Contact arc [°]	<input type="checkbox"/> Kontaktbogen [°]	<input type="checkbox"/> Arc de contact [°]	<input type="checkbox"/> Arco de contacto [°]
a Fattore correzione arco di contatto	a Contact arc correction factor	a Korrekturfaktor für Riemenlänge	a Facteur de correction arc de contact	a Factor de corrección del arco de contacto
N Numero di cinghie richieste	N Number of belts requested	N Anzahl der angeforderten Riemen	N Nombre de courroies requises	N Número de correas necesarias
T Tensione statica del ramo [daN]	T Static tension of the section [daN]	T Statische Spannung des Anschnitts [daN]	T Tension statique de la branche [daN]	T Tensión estática del tramo [daN]
k Coefficiente di massa lineare	k Mass linear coefficient	k Koeffizient der Linearasse	k Coefficient de masse linéaire	k Coeficiente de masa lineal
L Lunghezza del ramo [mm]	L Section length [mm]	L Länge des Anschnitts [mm]	L Longueur de la branche [mm]	L Longitud del tramo [mm]
f Deflessione [mm]	f Deflection [mm]	f Durchbiegung [mm]	f Déflexion [mm]	f Deflexión [mm]
F Forza di deflessione [daN]	F Deflection force [daN]	F Durchbiegekraft [daN]	F Force de déflexion [daN]	F Fuerza de deflexión [daN]
R_s Reazione statica sull'albero puleggia [daN]	R_s Static reaction on pulley shaft [daN]	R_s Statische Reaktion auf Riemenscheibenwelle [daN]	R_s Réaction statique sur l'arbre	R_s Reacción estática en el eje de la polea [daN]
β Angolo di inclinazione [°] (π/2-α/2)	β Tilt angle [°] (π/2-α/2)	β Neigungswinkel [°] (π/2-α/2)	β Angle d'inclinaison [°] (π/2-α/2)	β Ángulo de inclinación [°] (π/2-α/2)
A_% Allungamento percentuale [%]	A_% Lengthening percentage [%]	A_% Prozentuale Verlängerung [%]	A_% Allongement pourcentage [%]	A_% Extensión en porcentaje [%]
A_{s%} Allungamento percentuale stabile [%]	A_{s%} Stable lengthening percentage [%]	A_{s%} Stabile prozentuale Verlängerung [%]	A_{s%} Allongement pourcentage stable [%]	A_{s%} Extensión en porcentaje estable [%]
A_{eff} Allungamento percentuale efficace [%]	A_{eff} Effective lengthening percentage [%]	A_{eff} Wirksame prozentuale Verlängerung [%]	A_{eff} Allongement pourcentage efficace [%]	A_{eff} Extensión en porcentaje eficaz [%]

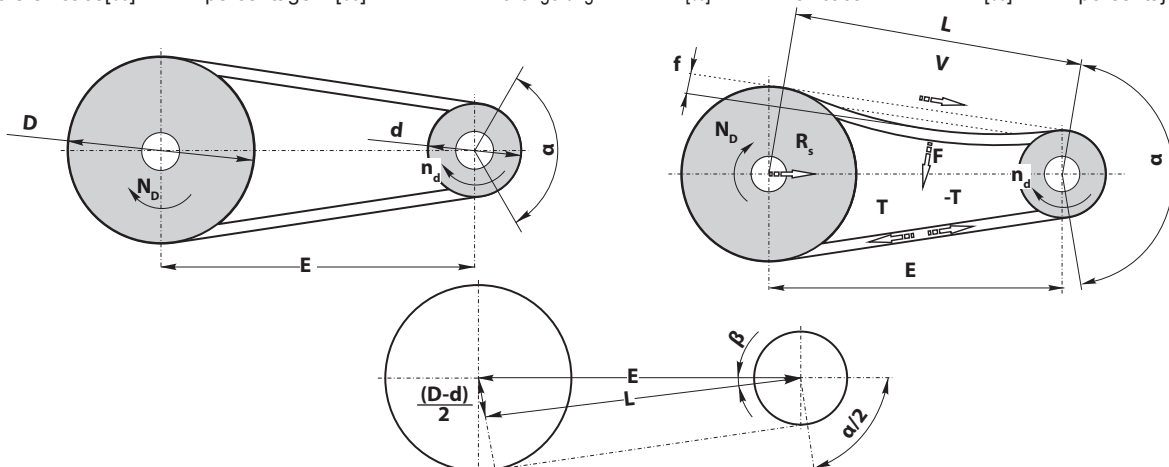

In una trasmissione moltiplicatrice, con puleggia maggiore sull'albero motore si ha che il rapporto di trasmissione **R** sarà:

For overgear transmission with a larger pulley on the motor shaft, the transmission ratio **R** will be:

In einem Übersetzungsantrieb mit einer größeren Riemenscheibe auf der Motorwelle ist das Übersetzungsverhältnis **R**:

Dans une transmission moltiplicatrice, avec une poulie majeure sur l'arbre moteur le rapport de transmission **R** sera :

En una transmisión moltiplicadora, con polea mayor en el eje motor, se obtiene la relación de transmisión **R** de:

$$R = \frac{n_d}{N_d} = \frac{D}{d} \geq 1$$

La velocità periferica lineare della cinghia sarà data dalla (considerando nullo lo slittamento cinghia):

The peripheral linear speed of the belt will be given by (considering nil belt skidding):

Die lineare Umlaufgeschwindigkeit des Riemens ergibt sich aus (bei Riemenschlupf Null):

La vitesse périphérique linéaire de la courroie sera donnée par la (en supposant que le glissement de la courroie est nul) :

La velocidad periférica lineal de la correa obtenida con (considerando nulo el deslizamiento de la correa):

$$V = \frac{n_d \cdot d}{19100} = \frac{N_d \cdot D}{19100}$$

Come interasse **E** di trasmissione si raccomanda di mantenersi nel range

The **E** centre-to-centre transmission distance, it is recommended to keep within range

Der Achsabstand **E** des Antriebs soll innerhalb des Bereichs bleiben

Comme entraxe **E** de transmission, il est recommandé de rester dans l'échelle de valeurs

Como intereje **E** de transmisión se recomienda mantenerse en el rango

$$0,7 \cdot (D + d) < E < 2 \cdot (D + d)$$

occorre quindi definire la geometria della trasmissione affinché tale range sia rispettato. Si esprime l'interasse **E** in funzione della lunghezza di riferimento della cinghia **L**

you therefore need to define the transmission geometry so that this range is observed. The **E** centre distance expressed according to the length of reference of the belt **L**

Die Geometrie des Antriebs ist daher so zu bestimmen, dass dieser Bereich berücksichtigt wird. Der Achsabstand **E** wird in Abhängigkeit von der Bezugslänge des Riemens **L** ausgedrückt

il faut donc définir la géométrie de la transmission afin que la plage de valeurs. On exprime l'entraxe **E** en fonction de la longueur de référence de la courroie **L**

por lo tanto se debe definir la geometría de la transmisión para que se respete este rango. Se expresa el intereje **E** en función de la longitud de referencia de a correa **L**

$$E = \frac{L - 1,57 \cdot (D + d)}{2} - \frac{(D - d)^2}{4 \cdot [L - 1,57 \cdot (D + d)]}$$

Nell'ipotesi di avere un rapporto di riduzione $R \leq 3$ l'interasse **E** può essere espresso anche come:

In the hypothesis that there is a reduction ratio of $R \leq 3$, the **E** centre distance can be expressed as :

Bei Annahme eines Übersetzungsverhältnisses $R \leq 3$ kann der Achsabstand **E** auch folgendermaßen ausgedrückt werden:

Dans l'hypothèse d'avoir un rapport de réduction $R \leq 3$ l'entraxe **E** peut également être exprimé comme :

En caso de tener una relación de reducción $R \leq 3$ el intereje **E** puede expresarse también como:

$$E = E_{nom} + \frac{L - L_{th}}{2}$$

Dalle ultime due relazioni si ottiene la lunghezza di riferimento della cinghia **L_{th}**:

The last two ratios result in the length of reference of the belt **L_{th}**:

Aus den letzten zwei Verhältnissen ergibt sich die Bezugslänge **L_{th}**:

Des deux derniers rapports l'on obtient la longueur de référence de la courroie **L_{th}**:

Con las dos últimas dos relaciones se obtiene la longitud de referencia de la correa **L_{th}**:

$$L_{th} = 2 \cdot E_{nom} + 1,57 \cdot (D + d) + \frac{(D - d)^2}{4 \cdot E_{nom}}$$

Si scelgono quindi il fattore di correzione "**C_L**" relativo alla lunghezza della cinghia ed il fattore di correzione "**a**" per l'arco di contatto dalle seguenti tabelle:

Therefore, correction factor "**C_L**" is selected regarding the length of the belt and correction factor "**a**" for the contact arc from the following table:

Es wird demnach der Korrekturfaktor "**C_L**" im Hinblick auf die Riemenlänge und der Korrekturfaktor "**a**" für den Kontaktbogen aus den folgenden Tabellen gewählt:

On choisit donc le facteur de correction « **C_L** » relatif à la longueur de la courroie et le facteur de correction « **a** » pour l'arc de contact sur les tableaux suivants :

Se escoge por lo tanto el factor de corrección "**C_L**" relativo a la longitud de la correa y el factor de corrección "**a**" para el arco de contacto, con las tablas siguientes:

Lunghezza cinghia / Belt length / Riemenlänge / Longueur courroie / Longitud de la correa [mm]

Tipo Type Typ Type Tipo	600-800	800-950	1000-1250	1250-1700	1700-2350	2350-3150	3150-4000	4000-5000	5000-6000	6000-7000	7000-9000	9000-12500
	C_L											
Z	0,9	0,95	1	1,05	1,12							
A		0,8	0,85	0,9	0,95	1	1,05					
B			0,8	0,85	0,9	0,95	1	1,05				
C					0,8	0,85	0,9	0,95	1	1,02	1,05	1,1
D					0,8	0,85	0,9	0,95	1	1,02	1,05	1,1
SPZ	0,8	0,85	0,9	0,95	1	1,08	1,12					
SPA		0,8	0,85	0,9	0,95	1	1,05					
SPB			0,8	0,85	0,9	0,95	1	1,05				
SPC					0,8	0,85	0,9	0,95	1	1,02	1,05	1,1
XPZ	0,8	0,85	0,9	0,95	1	1,08	1,12					
XPA		0,8	0,85	0,9	0,95	1	1,05					
XPB				0,9	0,95	1	1,05					
XPC					0,9	0,95	0,98	1				

D - d E	a	□
0	1	180°
0,05	0,99	177°
0,1	0,99	174°
0,15	0,98	171°
0,2	0,97	169°
0,25	0,97	166°
0,3	0,96	163°
0,35	0,95	160°
0,4	0,94	157°
0,45	0,93	154°
0,5	0,93	151°
0,55	0,92	148°
0,6	0,91	145°
0,65	0,9	142°
0,7	0,89	139°
0,75	0,88	136°
0,8	0,87	133°
0,85	0,86	130°
0,9	0,85	127°
0,95	0,83	123°
1	0,82	120°
1,05	0,81	117°
1,1	0,8	113°
1,15	0,78	110°
1,2	0,77	106°
1,25	0,75	103°
1,3	0,73	99°
1,35	0,72	95°
1,4	0,7	91°
1,45	0,68	87°

Si definisce quindi il fattore di servizio **S** in base alla tipologie di funzionamento della nostra trasmissione (vedere tab. successiva) e si determina la potenza di calcolo **P_c**.

Then, the service factor is defined **S** according to the type of operation of our transmission (refer to the following table) and the **P_c**: power calculation is determined

Es wird demnach der Betriebsfaktor **S** im Hinblick auf die Betriebstypologien unseres Antriebs (siehe nachstehende Tabelle) definiert und die Berechnungsleistung **P_c** bestimmt:

$$P_c = P_{nom} \cdot S$$

On définit **S** donc le facteur de service en fonction du type de fonctionnement de notre transmission (voir le tableau suivant) et l'on détermine la puissance de calcul **P_c**:

Se define por lo tanto, el factor de servicio **S** en base al tipo de funcionamiento de la transmisión de nuestra marca (vea la tab. siguiente) y se obtiene la potencia para el cálculo **P_c**:

Il numero di cinghie necessarie per la trasmissione è dato dalla:

The number of belts required for transmission is obtained as follows:

Die Anzahl der für den Antrieb erforderlichen Riemen ergibt sich aus:

Le nombre de courroies nécessaires pour la transmission est fourni par :

El número de correas necesarias para la transmisión se calcula en base a:

$$N = \frac{P_{nom} \cdot S}{P_0 \cdot a \cdot C_L} = \frac{P_c}{P_0 \cdot a \cdot C_L}$$

In base alle ultime relazioni, dalle tabelle di prestazione, in base alla potenza di calcolo **P_c** ed all velocità di rotazione **n_d**. Calcolato il rapporto di trasmissione **R**, si scelgono i diametri delle pulegge; scegliere i diametri standard i più grandi possibili in modo da ridurre il numero di gole. Verificare che la velocità tangenziale della cinghia non superi il valore definito dalla

According to the last ratios from the performance tables, based on **P_c** power calculation and rotation speed **n_d**. Having calculated the transmission ratio **R**, you then select the diameters of the pulleys; select the largest standard diameters possible in order to reduce the number of grooves. Make sure the V-belt speed does not exceed the value defined by

Aufgrund der letzten Verhältnisse werden aus den Leistungstabellen aufgrund der Berechnungsleistung **P_c** und der Drehgeschwindigkeit **n_d**. Nach Berechnung des Übersetzungsverhältnisses **R** werden die Scheibendurchmesser gewählt; die größtmöglichen Standarddurchmesser wählen, um die Anzahl der Rillen zu verringern. Sicherstellen, dass die Tangentialgeschwindigkeit nicht den Wert überschreitet, der definiert ist von

Selon les derniers rapports, dans les tableaux de performance, en fonction de la puissance de calcul **P_c** et de la vitesse de rotation **n_d**. Une fois le rapport de transmission calculé **R**, on choisit les diamètres des poulies; choisir les diamètres standards aussi grands que possible de manière à réduire le nombre de gorges. Vérifier que la vitesse tangentielle de la courroie ne dépasse pas la valeur définie par

las últimas relaciones, a las tablas de prestaciones, a la potencia para calcular **P_c** y a la velocidad de rotación **n_d**. Cuando se ha calculado la relación de transmisión **R**, se escogen los diámetros de las poleas; escoja los diámetros estándar lo más grandes posible, para reducir el número de canales de guía. Compruebe que la velocidad tangencial de la correa no supere el valor definido por la

$$V = \frac{n_d \cdot d}{19100} = \frac{N_D \cdot D}{19100}$$

Scegliere la lunghezza **L** in modo tale che si discosti il meno possibile dal risultato della

Select the length **L** so that it differs as least as possible from the result of

Die Länge **L** so wählen, dass sie möglichst wenig vom folgenden Ergebnis abweicht.

Choisir la longueur **L** de sorte qu'elle s'écarte le moins possible du résultat de

Escoja la longitud **L** de manera que se aleje lo menos posible del resultado de la

$$L_{th} = 2 \cdot E_{nom} + 1,57 \cdot (D + d) + \frac{(D - d)^2}{4 \cdot E_{nom}}$$

Calcolare quindi l'interasse **E** della trasmissione con le

Then calculate the centre difference **E** of transmission with

Den Achsabstand **E** der Übertragung berechnen mit

Puis calculer l'entraxe **E** de la transmission avec les

A continuación calcule el intereje **E** de la transmisión con las

$$E = \frac{L - 1,57 \cdot (D + d)}{2} - \frac{(D - d)^2}{4 \cdot [L - 1,57 \cdot (D + d)]}$$

$$R \leq 3 \quad \square \quad E = E_{nom} + \frac{L - L_{th}}{2}$$

Determinare la potenza lorda trasmissibile per **P₀** in rapporto a **d, R, n_d** per un angolo di contatto $\alpha = 180^\circ$ e alla lunghezza di riferimento iniziale. Definiti dalle tabelle precedenti i coefficienti **a** per l'arco di contatto e **C_L** per lunghezza, si definisce il numero **N** di cinghie necessarie alla trasmissione

Determine the gross transmissible power for **P₀** in ratio with **d, R, n_d** with a contact angle of $\alpha = 180^\circ$ and initial length of reference. Defined by the previous tables, coefficients **a** regarding the contact arc **C_L** with regard to the length, defines the number **N** of transmission belts required

Die übertragbare Bruttoleistung für **P₀** im Verhältnis zu **d, R, n_d** für einen Kontaktwinkel $\alpha = 180^\circ$ und zur anfänglichen Bezugslänge bestimmen. Nach Definition aus den vorhergehenden Tabellen der Koeffizienten **a** für den Kontaktbogen und **C_L** für die Länge wird die Anzahl **N** der für den Antrieb benötigten Riemen bestimmt.

Déterminer la puissance lourde transmissible pour **P₀** par rapport à **d, R, n_d** pour un angle de contact $\alpha = 180^\circ$ et à la longueur de référence initiale. Une fois définis, par les tableaux précédents, les coefficients **a** pour l'arc de contact et **C_L** pour la longueur, on définit le nombre **N** de courroies nécessaires à la transmission

Determine la potencia bruta que se puede transmitir para **P₀** en relación a **d, R, n_d** para un ángulo de contacto $\alpha = 180^\circ$ y con la longitud de referencia inicial. Definidos con las tablas precedentes a los coeficientes **a** para el arco de contacto y **C_L** para la longitud, se define el número **N** de correas necesarias para la transmisión

$$N = \frac{P_{nom} \cdot S}{P_0 \cdot a \cdot C_L} = \frac{P_c}{P_0 \cdot a \cdot C_L}$$

Definita la geometria e le caratteristiche di potenza della trasmissione da realizzarsi, si calcolano le tensioni in gioco:

Having defined the geometry and transmission power features to create, clearance tension is thus calculated:

Nach Definition der Geometrie und der Leistungsmerkmale des zu realisierenden Antriebs werden die Spannungen berechnet:

Après avoir défini la géométrie et les caractéristiques de puissance de la transmission à réaliser, on calcule les tensions en jeu :

Cuando se define la geometría y las características de potencia de la transmisión que se debe realizar, se calculan las tensiones en juego:

$$T = \frac{50 \cdot (2,5 - a) \cdot P_{nom}}{a \cdot N \cdot V} + k \cdot V^2$$

dove il fattore **k** è il coefficiente di massa lineare delle cinghie sotto tabellato.

where factor **k** is the mass linear coefficient of the belts in the schedule below.

wobei der Faktor **k** der Koeffizient der Linear Masse der in nachstehenden Tabellen aufgeführten Riemen ist.

où le facteur **k** est le coefficient de masse linéaire des courroies indiquées dans le tableau ci-dessous.

donde el factor **k** es el coeficiente de masa lineal de las correas, indicado en las tablas siguientes.

TIPO TYPE TYP TYPE TIPO	Z	A	B	C	D	SPZ	SPA	SPB	SPC	XPZ	XPA	XPB	XPC
K	0,006	0,011	0,019	0,031	0,059	0,007	0,012	0,019	0,038	0,07	0,012	0,019	0,036

La lunghezza del ramo è calcolabile utilizzando una delle seguenti:

The length of the section is calculated by using one of the following:

Die Länge des Abschnitts kann folgendermaßen berechnet werden:

La longueur de la branche est calculable en utilisant l'une des suivantes :

La longitud del tramo se puede calcular usando una de las tablas siguientes:

$$L = E \cdot \sin(\square/2) = E \cdot \cos(\beta)$$

$$L = E \cdot [1 - 1/8 \cdot (\frac{D - d}{E})^2]$$

Il calcolo della forza di deflessione **F** si considera per una deflessione **f** pari a 1% della lunghezza del ramo **L**

Deflection force calculation **F** is considered for deflection **f** equal to 1% of the length of the section **L**

Die Berechnung der Durchbiegungskraft **F** wird als Durchbiegung **f** gleich 1% der Länge des Abschnitts **L** betrachtet.

Le calcul de la force de déflexion **F** doit être considéré pour une déflexion **f** équivalente à 1% de la longueur de la branche **L**

El cálculo de la fuerza de deflexión **F** se considera para una deflexión **f** equivalente al 1% respecto a la longitud del tramo **L**

$$f = \frac{L}{100}$$

$$F = \frac{T}{25}$$

La reazione statica **R_s** sull'albero e quindi il carico sui cuscinetti, sarà:

The static reaction **R_s** on the shaft and thus the load on the bearing will be:

Die statische Reaktion **R_s** auf der Welle, also die Last auf den Lagern ist:

La réaction statique **R_s** sur l'arbre et donc la charge sur les roulements, sera :

La reacción estática **R_s** en el eje y por lo tanto la carga en los manguitos será:

$$R_s = 2 \cdot N \cdot T \cdot \cos(\beta)$$

$$\beta = (\pi/2 - \square/2)$$

Fattore di servizio S per cinghie trapezoidali () e per cinghie dentate [] Service factor S for V-belts () and timing belts [] Service-Faktor S für Keilriemen () und für Zahnriemen [] Facteur de service S pour courroies trapézoïdales () et courroies crantées [] Factor de servicio S para correas trapezoidales () y para correas dentadas []						
Fonte energetica / Energy source / Energiequelle / Source d'énergie / Fuente energética						
	Avviamento leggero / Slight starting Leichtstart / Démarrage léger Arranque ligero			Avviamento pesante / Heavy starting Schwerstart / Démarrage lourd Arranque pesado		
	(1)	(1)	(1)	(2)	(2)	(2)
	< 10 h/day	10 ÷ 16 h/day	> 16 h/day	< 10 h/day	10 ÷ 16 h/day	> 16 h/day
Servizio leggero (3) Light service Leichter Service Service léger Servicio ligero	(1,0) [1,0]	(1,1) [1,2]	(1,2) [1,4]	(1,1) [1,2]	(1,2) [1,4]	(1,3) [1,6]
Servizio medio (4) Average service Durchschnittlicher Service Service moyen Servicio medio	(1,1) [1,3]	(1,2) [1,5]	(1,3) [1,7]	(1,2) [1,6]	(1,3) [1,8]	(1,4) [2,0]
Servizio pesante (5) Heavy service Schwerer Service Service lourd Servicio pesado	(1,2) [1,5]	(1,3) [1,7]	(1,4) [1,9]	(1,4) [1,9]	(1,5) [2,1]	(1,6) [2,3]
Servizio extra pesante (6) Extra heavy service Extra schwerer Service Service extra lourd Servicio extra pesado	(1,3) [1,7]	(1,4) [1,9]	(1,5) [2,1]	(1,5) [2,1]	(1,6) [2,3]	(1,8) [2,5]

(1)	<input type="checkbox"/> - MOTORI ELETTRICI: C.A. Avviamento diretto C.C. Commutazione in serie - MOTORI A COMBUSTIONE INTERNA a 4 o più cilindri - TURBINE A GAS O A VAPORE <input type="checkbox"/> - ELECTRIC MOTORS: A.C. Direct starting D.C. Shunt transition - INTERNAL COMBUSTION ENGINES with 4 or more cylinders - GAS OR STEAM TURBINE	<input type="checkbox"/> - ELEKTROMOTOREN: Wechselstrom Direktstart Gleichstrom Reihenschluss-Schaltung - VERBRENNUNGSMOTOREN mit 4 oder mehreren Zylindern - GAS- ODER DAMPFTURBINEN <input type="checkbox"/> - MOTEURS ÉLECTRIQUES : C.A. Démarrage direct C.C. Commutation en série - MOTEURS À COMBUSTION INTERNE à 4 ou plusieurs cylindres - TURBINES À GAZ OU À VAPEUR <input type="checkbox"/> - MOTORES ELÉCTRICOS: C.A. (corriente alternada) Arranque directo C.C. Conmutación en serie - MOTORES DE COMBUSTIÓN INTERNA a 4 cilindros o superior - TURBINA DE GAS O DE VAPOR
(2)	<input type="checkbox"/> - MOTORI ELETTRICI: C.A. Avviamento " stella/triangolo " C.C. Commutazione in derivazione - MOTORI A COMBUSTIONE INTERNA con meno di 4 cilindri velocità inferiore ai 600 rpm - TURBINE A GAS O A VAPORE <input type="checkbox"/> - ELECTRIC MOTORS: A.C. Start-delta starting D.C. Derivation shunt - INTERNAL COMBUSTION ENGINES with less than 4 cylinders below 600 rpm - GAS OR STEAM TURBINE	<input type="checkbox"/> - ELEKTROMOTOREN: Wechselstrom "Stern/Dreieck"-Start Gleichstrom Nebenschluss-Schaltung - VERBRENNUNGSMOTOREN mit weniger als 4 Zylindern Geschwindigkeit unter 600 UpM - GAS- ODER DAMPFTURBINEN <input type="checkbox"/> - MOTEURS ÉLECTRIQUES : C.A. Démarrage « étoile/triangle » C.C. Commutation en dérivation - MOTEURS À COMBUSTION INTERNE avec moins de 4 cylindres inférieur à 600 t/min - TURBINES À GAZ OU À VAPEUR <input type="checkbox"/> - MOTORES ELÉCTRICOS: C.A. Arranque "estrella/triángulo" C.C. Conmutación en derivación - MOTORES DE COMBUSTIÓN INTERNA de menos de 4 cilindros, con velocidad inferior a las 600 rpm - TURBINAS DE GAS O DE VAPOR

(3)	<ul style="list-style-type: none"> <input type="checkbox"/> Pompe centrifughe fino a 7,5 Kw Agitatori per liquidi media densità Compressori centrifughi Convogliatori a nastro, trasp.leggero Ventilatori fino a 7,5 Kw <input type="checkbox"/> Centrifuge pumps up to 7.5 Kw Mixers for medium density liquids Centrifuge compressors Conveyor Belts, light transp. Fans up to 7.5 Kw <input type="checkbox"/> Kreiselpumpen bis 7,5 kW Rührwerke für mitteldicke Flüssigkeiten Zentrifugalverdichter Bandförderer, Leichttransport Ventilatoren bis 7,5 KW <input type="checkbox"/> Pompes centrifuges jusqu'à 7,5 kW agitateurs pour liquides de moyenne densité Compresseurs centrifuges Convoyeurs, transp.léger Ventilateurs jusqu'à 7,5 kW <input type="checkbox"/> Bombas centrífugas de hasta 7,5 Kw Agitadores para líquidos de media densidad, compresores centrífugos, Transportadores de cinta, transp. ligero para Ventiladores de hasta 7,5 Kw
(4)	<ul style="list-style-type: none"> <input type="checkbox"/> Pompe oltre 7,5 Kw Vibrovagli e presse Agitatori per liquidi forte densità Compressori rotativi Convogliatori a nastro - trasp.pesante Ventilatori oltre 7,5 Kw Gruppi elettrogeni Macchine da stampa Macchine utensili lav. ferro / legno Macchine tessili <input type="checkbox"/> Pumps above 7.5 Kw Vibrating screens and presses Mixers for thick liquids Rotary screw compressors Conveyor belts - heavy transport Fans above 7.5 Kw Engine generators Printing machines Tools machine iron/wood Textile machines <input type="checkbox"/> Pumpen mit mehr als 7,5 kW Rüttelsiebe und Pressen Rührwerke für sehr dicke Flüssigkeiten Rotationsverdichter Bandförderer Schwertransport, Ventilatoren über 7,5 kW Stromerzeugungsaggregate, Druckmaschinen, Werkzeugmaschinen zur Bearbeitung von Eisen / Holz Textilmaschinen <input type="checkbox"/> Pompes de plus de 7,5 kW Cribles vibreurs et presses Agitateurs pour liquides de forte densité Compresseurs rotatifs Convoyeurs à bande - transp. lourd Ventilateurs de plus de 7,5 kW Groupes électrogènes Machines d'impression Machines-outils usinage fer/bois Machines textiles <input type="checkbox"/> Bombas de más de 7,5 Kw, tamices vibrantes y prensas, Agitadores para líquidos de alta densidad, compresores rotativos, Transportadores de cintas - trans. pesado, Ventiladores de más de 7,5 Kw, Grupos electrógenos, Máquinas impresoras, Máquinas de herramientas para mecanizar hierro / madera Máquinas textiles.
(5)	<ul style="list-style-type: none"> <input type="checkbox"/> Pompe a pistone Presse per laterizi e ceramica Montacarichi e ascensori Impianti per cave estrattive Argani Mulini a martello Cesioie Trasportatori a coclea e a tazza Compressori a pistone <input type="checkbox"/> Piston pumps Presses for tiles and ceramic Hoists and elevators Quarry systems Hoists Hammer mills Shears Screw and bucket conveyors Piston compressors <input type="checkbox"/> Kolbenpumpen Pressen für Ziegel und Keramik, Waren- und Personenaufzüge Anlagen für Steinbrüche, Winden Hammermühlen Schneidemaschinen Schnecken- und Becherförderer Kolbenverdichter <input type="checkbox"/> Pompes à piston Presses pour briques et céramique Monte-charges et ascenseurs Installation pour carrières d'extraction Cabestans Moulins à marteaux Cisailles Convoyeurs à vis sans fin et à godet Compresseurs à piston <input type="checkbox"/> Bombas de pistón, Prensas para ladrillos y cerámica, Montacargas y ascensores, Instalaciones para canteras de extracción, Cabestrantes, Molinos de martillos, Cizallas, Transportadores de tornillo sin fin y de cangilones, Compresores de pistón
(6)	<ul style="list-style-type: none"> <input type="checkbox"/> Frantoi Mulini alta potenza Mescolatori per gomma Verricelli - Gru Escavatori <input type="checkbox"/> Oil mills High-power mills Rubber mixers Winches - Cranes Excavators <input type="checkbox"/> Ölmühlen Hochleistungsmühlen Gummimischer Seilwinden - Kräne Bagger <input type="checkbox"/> Concasseurs Moulins haute puissance Mélangeurs pour caoutchouc Treuils - Grues excavatrices <input type="checkbox"/> Trujales, Molinos de alta potencia, Mezcladores para goma, Tornos - Grúas Excavadoras

Tensionamento statico del ramo T [N] / Static tensioning of the section T [N] / Statische Spannung des Anschnitts T [N] / Tension statique de la branche T [N] / Tensado estático del tramo T [N]

Tipo Type Typ Type Tipo	d [mm]	Tensionamento statico del ramo / Static tensioning of the section / Statische Spannung des Anschnitts / Tension statique de la branche / Tensado estático del tramo T [N]			
		Cinghie foderate / Lined belts / Verkleidete Riemen Courroies bordées / Correas recubiertas		Cinghie dentellate / Raw edge / Zahnriemen Courroies crantées / Correas dentelladas	
		primo montaggio first assembly Erstmalige Montage premier montage primer montaje	dopo rodaggio after running-in nach Einlaufen après rodage después del rodaje	primo montaggio first assembly Erstmalige Montage premier montage primer montaje	dopo rodaggio after running-in nach Einlaufen après rodage después del rodaje
SPZ - XPZ 3V - 3VX	< 71	200	150	250	200
	71 > 90	250	200	300	250
	90 > 125	300	250	350	300
	> 125	Contattare ufficio tecnico SATI / Contact SATI Technical Department / Technische Abteilung SATI kontaktieren Contacter le bureau d'étude SATI / Pida información al departamento técnico de SATI			
SPA XPA	< 100	350	250	400	300
	100 > 140	400	300	500	400
	140 > 200	500	400	600	450
	> 200	Contattare ufficio tecnico SATI / Contact SATI Technical Department / Technische Abteilung SATI kontaktieren Contacter le bureau d'étude SATI / Pida información al departamento técnico de SATI			
SPB - XPB 5V - 5VX	< 160	650	500	700	550
	160 > 224	700	550	850	650
	224 > 355	900	700	1000	800
	> 355	Contattare ufficio tecnico SATI / Contact SATI Technical Department / Technische Abteilung SATI kontaktieren Contacter le bureau d'étude SATI / Pida información al departamento técnico de SATI			
SPC XPC	< 250	1000	800	1400	1100
	250 > 355	1400	1100	1600	1200
	355 > 560	1800	1400	1900	1500
	> 560	Contattare ufficio tecnico SATI / Contact SATI Technical Department / Technische Abteilung SATI kontaktieren Contacter le bureau d'étude SATI / Pida información al departamento técnico de SATI			
Z ZX	< 50	90	70	120	90
	50 > 71	120	90	140	110
	71 > 100	140	110	160	130
	> 100	Contattare ufficio tecnico SATI / Contact SATI Technical Department / Technische Abteilung SATI kontaktieren Contacter le bureau d'étude SATI / Pida información al departamento técnico de SATI			
A AX	< 80	150	110	200	150
	80 > 100	200	150	250	200
	100 > 132	300	250	400	300
	> 132	Contattare ufficio tecnico SATI / Contact SATI Technical Department / Technische Abteilung SATI kontaktieren Contacter le bureau d'étude SATI / Pida información al departamento técnico de SATI			
B BX	< 125	300	250	450	350
	125 > 160	400	350	500	400
	160 > 200	500	400	600	450
	> 200	Contattare ufficio tecnico SATI / Contact SATI Technical Department / Technische Abteilung SATI kontaktieren Contacter le bureau d'étude SATI / Pida información al departamento técnico de SATI			
C CX	< 200	700	500	800	600
	200 > 250	800	600	900	700
	250 > 355	900	700	1000	800
	> 355	Contattare ufficio tecnico SATI / Contact SATI Technical Department / Technische Abteilung SATI kontaktieren Contacter le bureau d'étude SATI / Pida información al departamento técnico de SATI			

Tipo Type Typ Type Tipo	d [mm]	Tensionamento statico del ramo (per nervatura) / Static tensioning of the section (via rib) / Statische Spannung des Anschnitts (für Rippen) / Tension statique de la branche (pour cannelure) / Tensado estático del tramo (para nervatura) T [N]			
		PolyV PJ		PolyV PL	
		primo montaggio first assembly Erstmalige Montage premier montage primer montaje	dopo rodaggio after running-in nach Einlaufen après rodage después del rodaje	primo montaggio first assembly Erstmalige Montage premier montage primer montaje	dopo rodaggio after running-in nach Einlaufen après rodage después del rodaje
PolyV	< 40	50	38		
	40 > 80	50	38	130	100
	80 > 132	62	50	165	130
	132 > 200	Contattare ufficio tecnico SATI / Contact SATI Technical Department Technische Abteilung SATI kontaktieren / Contacter le bureau d'étude SATI Pida información al departamento técnico de SATI		180	140
	200 > ...	Contattare ufficio tecnico SATI / Contact SATI Technical Department Technische Abteilung SATI kontaktieren / Contacter le bureau d'étude SATI Pida información al departamento técnico de SATI		Contattare ufficio tecnico SATI / Contact SATI Technical Department Technische Abteilung SATI kontaktieren / Contacter le bureau d'étude SATI Pida información al departamento técnico de SATI	

Valori indicativi e forniti per la massima potenza trasmissibile della cinghia
The indicative and supplied values for maximum transmissible power of the belt
Angegebene Richtwerte für die max. übertragbare Leistung des Riemens
Valeurs indicatives et fournies pour la puissance maximale transmissible de la courroie
Valores indicativos y proporcionados para la potencia máxima de transmisión de la correa

Potenza lorda trasmissibile P_0 [kW] / Gross transmissible power P_0 [kW] / Übertragbare Bruttoleistung P_0 [kW] / Puissance brute transmissible P_0 [kW] / Potencia bruta que se puede transmitir P_0 [kW]

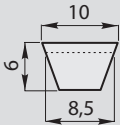
Z 	P_0 [kW]															
	d [mm]															
n_d [rpm]	63	67	71	75	80	85	90	95	100	106	112	118	125	132	140	150
730	0,42	0,49	0,55	0,6	0,68	0,76	0,83	0,9	0,97	1,05	1,14	1,22	1,32	1,42	1,53	1,67
970	0,53	0,6	0,68	0,76	0,86	0,95	1,04	1,13	1,23	1,34	1,45	1,56	1,68	1,81	1,95	2,12
1165	0,6	0,69	0,78	0,87	0,99	1,1	1,21	1,31	1,43	1,56	1,68	1,81	1,96	2,11	2,27	2,47
1455	0,71	0,82	0,93	1,04	1,18	1,31	1,44	1,58	1,71	1,86	2,02	2,17	2,34	2,52	2,72	2,95
1745	0,8	0,94	1,06	1,19	1,35	1,5	1,67	1,82	1,97	2,15	2,32	2,5	2,7	2,91	3,13	3,4
2400	0,99	1,16	1,33	1,49	1,7	1,91	2,11	2,3	2,49	2,73	2,95	3,17	3,42	3,66	3,94	4,27
2910	1,12	1,31	1,51	1,7	1,94	2,17	2,4	2,63	2,84	3,11	3,36	3,61	3,89	4,15	4,45	4,8
3600	1,24	1,48	1,71	1,94	2,21	2,48	2,74	2,99	3,24	3,53	3,8	4,07	4,37	4,64	4,94	5,3
4500	1,36	1,63	1,9	2,15	2,47	2,76	3,05	3,32	3,59	3,89	4,17	4,43	4,71	4,96	5,2	5,45

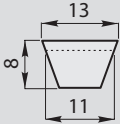
A 	P_0 [kW]															
	d [mm]															
n_d [rpm]	71	75	80	85	90	95	100	106	112	118	125	132	140	150	160	170
730	0,59	0,68	0,79	0,90	1,02	1,13	1,23	1,36	1,49	1,62	1,77	1,92	2,09	2,30	2,502	2,70
970	0,72	0,84	0,98	1,13	1,27	1,41	1,55	1,72	1,88	2,04	2,24	2,42	2,64	2,91	3,168	3,42
1165	0,82	0,95	1,13	1,30	1,46	1,63	1,79	1,99	2,18	2,37	2,59	2,82	3,06	3,37	3,672	3,97
1455	0,95	1,12	1,32	1,52	1,73	1,93	2,12	2,36	2,59	2,83	3,09	3,35	3,65	4,01	4,374	4,73
1745	1,06	1,26	1,49	1,74	1,97	2,20	2,43	2,70	3,02	3,24	3,51	3,78	4,14	4,59	4,95	5,40
2400	1,27	1,52	1,83	2,13	2,44	2,74	3,02	3,38	3,71	4,04	4,42	4,80	5,20	5,70	6,174	6,62
2910	1,38	1,67	2,03	2,39	2,73	3,07	3,40	3,79	4,17	4,54	4,95	5,36	5,80	6,32	6,804	7,25
3600	1,47	1,81	2,22	2,63	3,02	3,40	3,77	4,19	4,61	5,00	5,44	5,84	6,28	6,77	7,2	7,56
4500	1,47	1,85	2,32	2,76	3,20	3,60	3,99	4,43	4,83	5,20	5,60	5,94	6,27	-	-	-

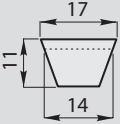
B 	P_0 [kW]															
	d [mm]															
n_d [rpm]	112	118	125	132	140	150	160	170	180	190	200	212	224	236	250	265
400	1,02	1,14	1,28	1,41	1,58	1,77	1,96	2,15	2,35	2,54	2,73	2,95	3,17	3,39	3,65	3,92
730	1,62	1,83	2,07	2,30	2,57	2,90	3,23	3,56	3,88	4,19	4,52	4,90	5,27	5,63	6,07	6,52
970	2,01	2,27	2,57	2,87	3,21	3,64	4,05	4,46	4,87	5,27	5,68	6,15	6,62	7,07	7,61	8,16
1165	2,28	2,58	2,94	3,29	3,69	4,19	4,66	5,14	5,62	6,08	6,53	7,07	7,61	8,13	8,72	9,35
1455	2,65	3,02	3,44	3,86	4,34	4,91	5,49	6,06	6,61	7,15	7,68	8,30	8,90	9,45	10,16	10,85
1745	2,96	3,38	3,87	4,36	4,90	5,56	6,21	6,84	7,46	8,06	8,64	9,27	9,97	10,59	11,29	11,99
2400	3,48	4,01	4,62	5,20	5,86	6,65	7,42	8,14	8,82	9,47	10,08	10,76	11,39	11,93	12,50	-
2910	3,69	4,28	4,95	5,59	6,29	7,12	7,89	8,61	9,27	9,86	10,39	10,93	11,37	-	-	-
3600	3,70	4,32	5,01	5,67	6,35	7,14	7,81	8,39	8,85	-	-	-	-	-	-	-
4500	3,13	3,73	4,35	4,89	5,41	-	-	-	-	-	-	-	-	-	-	-

Potenze lorde trasmissibili P_0 basate su una durata di 25.000 ore di funzionamento in condizioni ottimali.

Gross transmissible power P_0 based on duration of 25,000 hours of operation in perfect conditions.

Übertragbare Bruttoleistung P_0 , bei einer Dauer von 25.000 Betriebsstunden unter optimalen Bedingungen.

Puissances brutes transmissibles P_0 basées sur une durée de 25 000 heures de fonctionnement dans d'excellentes conditions.

Potencias brutas que se pueden transmitir P_0 basada en una duración de 25.000 horas de funcionamiento, en condiciones óptimas.

Potenza lorda trasmissibile P_0 [kW] / Gross transmissible power P_0 [kW] / Übertragbare Bruttoleistung P_0 [kW] / Puissance brute transmissible P_0 [kW] / Potencia bruta que se puede transmitir P_0 [kW]

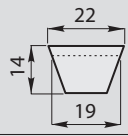
C 	P_0 [kW]															
	d [mm]															
n_d [rpm]	170	180	190	200	212	224	236	250	265	280	300	315	335	355	375	400
200	1,51	1,68	1,85	2,03	2,21	2,43	2,61	2,84	3,11	3,33	3,60	3,87	4,23	4,50	4,9	5,2
400	2,66	3,00	3,29	3,65	3,96	4,37	4,73	5,13	5,63	6,08	6,66	7,11	7,74	8,33	8,9	9,6
730	4,23	4,77	5,31	5,85	6,48	7,11	7,74	8,46	9,18	9,90	10,89	11,70	12,65	13,55	14,5	15,7
970	5,18	5,90	6,57	7,25	8,06	8,83	9,59	10,44	11,43	12,38	13,50	14,45	15,57	16,74	17,7	19,1
1160	5,85	6,66	7,47	8,24	9,09	10,08	10,94	11,93	12,65	14,04	15,35	16,34	17,60	18,72	19,9	21,2
1450	6,75	7,70	8,60	9,54	10,58	11,57	12,60	13,73	14,90	16,02	17,46	18,50	19,76	20,93	22,0	23,2
1750	7,43	8,46	9,45	10,49	11,61	12,74	13,82	15,03	16,20	17,37	18,72	19,71	20,84	21,78	22,6	-
2400	8,10	9,27	10,44	11,48	12,60	13,77	14,76	15,78	16,74	17,46	-	-	-	-	-	-
2910	7,83	8,96	9,99	10,98	11,88	12,78	-	-	-	-	-	-	-	-	-	-

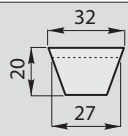
D 	P_0 [kW]									
	d [mm]									
n_d [rpm]	300	315	335	375	400	425	450	500	560	600
200	5,49	5,85	6,30	7,38	8,10	8,96	9,63	10,80	12,60	13,50
400	9,90	10,71	11,70	13,77	15,03	16,20	17,51	19,89	22,73	24,48
730	16,11	17,37	19,04	22,23	24,21	26,19	27,99	31,59	35,64	38,16
970	19,80	21,06	23,31	27,09	29,39	31,50	33,66	37,44	41,40	43,65
1160	22,14	23,85	26,06	30,15	32,40	34,65	36,54	40,12	43,20	-
1450	24,75	26,55	28,80	32,72	34,79	36,59	38,07	-	-	-
1750	26,01	27,63	29,61	34,74	7,74	-	-	-	-	-
2000	25,74	27,09	28,62	-	-	-	-	-	-	-
2200	24,57	-	-	-	-	-	-	-	-	-

Potenze lorde trasmissibili P_0 basate su una durata di 25.000 ore di funzionamento in condizioni ottimali.

Gross transmissible power P_0 based on duration of 25,000 hours of operation in perfect conditions.

Übertragbare Bruttoleistung P_0 , bei einer Dauer von 25.000 Betriebsstunden unter optimalen Bedingungen.

Puissances brutes transmissibles P_0 basées sur une durée de 25 000 heures de fonctionnement dans d'excellentes conditions.

Potencias brutas que se pueden transmitir P_0 basada en una duración de 25.000 horas de funcionamiento, en condiciones óptimas.

Potenza lorda trasmissibile P_0 [kW] / Gross transmissible power P_0 [kW] / Übertragbare Bruttoleistung P_0 [kW] / Puissance brute transmissible P_0 [kW] / Potencia bruta que se puede transmitir P_0 [kW]

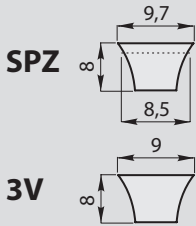
	P_0 [kW]														
	d [mm]														
n_d [rpm]	63	67	71	75	80	85	90	95	100	106	112	118	125	132	140
100	0,1	0,12	0,13	0,15	0,16	0,18	0,2	0,22	0,24	0,26	0,28	0,3	0,32	0,35	0,38
200	0,18	0,21	0,24	0,27	0,3	0,34	0,37	0,4	0,44	0,48	0,52	0,56	0,6	0,65	0,7
300	0,26	0,3	0,34	0,38	0,43	0,48	0,53	0,58	0,63	0,68	0,74	0,8	0,87	0,94	1,01
400	0,33	0,38	0,43	0,48	0,55	0,61	0,68	0,74	0,81	0,88	0,96	1,03	1,12	1,21	1,31
500	0,39	0,45	0,52	0,58	0,66	0,74	0,82	0,9	0,98	1,07	1,17	1,26	1,37	1,47	1,6
600	0,45	0,53	0,6	0,68	0,77	0,87	0,96	1,05	1,15	1,26	1,37	1,48	1,61	1,73	1,88
700	0,51	0,6	0,68	0,77	0,88	0,99	1,1	1,2	1,31	1,44	1,57	1,69	1,84	1,98	2,15
720	0,52	0,61	0,7	0,79	0,9	1,01	1,12	1,23	1,34	1,47	1,6	1,73	1,88	2,03	2,2
800	0,56	0,66	0,76	0,86	0,99	1,11	1,23	1,35	1,47	1,62	1,76	1,9	2,07	2,23	2,42
900	0,62	0,73	0,84	0,95	1,09	1,22	1,36	1,49	1,63	1,79	1,95	2,11	2,29	2,47	2,68
960	0,65	0,77	0,88	1	1,15	1,29	1,44	1,58	1,72	1,89	2,06	2,23	2,42	2,62	2,84
1000	0,67	0,79	0,91	1,04	1,19	1,34	1,49	1,63	1,78	1,96	2,13	2,31	2,51	2,71	2,94
1100	0,72	0,85	0,99	1,12	1,28	1,45	1,61	1,77	1,93	2,12	2,32	2,5	2,72	2,94	3,19
1200	0,77	0,91	1,06	1,2	1,38	1,56	1,73	1,91	2,08	2,29	2,49	2,7	2,94	3,17	3,44
1300	0,82	0,97	1,13	1,28	1,47	1,66	1,85	2,04	2,23	2,45	2,67	2,89	3,14	3,4	3,68
1400	0,86	1,03	1,19	1,36	1,56	1,77	1,97	2,17	2,37	2,61	2,84	3,08	3,35	3,62	3,92
1440	0,88	1,05	1,22	1,39	1,6	1,81	2,01	2,22	2,42	2,67	2,91	3,15	3,43	3,71	4,02
1500	0,91	1,08	1,26	1,43	1,65	1,87	2,08	2,3	2,51	2,76	3,01	3,26	3,55	3,83	4,16
1600	0,95	1,14	1,32	1,51	1,74	1,97	2,2	2,42	2,65	2,91	3,18	3,44	3,75	4,05	4,39
1700	0,99	1,19	1,39	1,58	1,83	2,07	2,31	2,55	2,78	3,06	3,34	3,62	3,94	4,26	4,62
1800	1,03	1,24	1,45	1,66	1,91	2,17	2,42	2,67	2,92	3,21	3,5	3,8	4,13	4,46	4,84
1900	1,07	1,29	1,51	1,73	1,99	2,26	2,52	2,79	3,05	3,36	3,66	3,97	4,32	4,67	5,06
2000	1,11	1,34	1,57	1,8	2,08	2,35	2,63	2,9	3,18	3,5	3,82	4,14	4,5	4,86	5,27
2100	1,15	1,39	1,63	1,86	2,16	2,45	2,73	3,02	3,3	3,64	3,97	4,3	4,68	5,06	5,48
2200	1,19	1,44	1,68	1,93	2,24	2,54	2,84	3,13	3,43	3,78	4,12	4,47	4,86	5,25	5,69
2300	1,22	1,48	1,74	2	2,31	2,63	2,94	3,25	3,55	3,91	4,27	4,63	5,03	5,44	5,89
2400	1,26	1,53	1,8	2,06	2,39	2,71	3,04	3,36	3,67	4,05	4,42	4,78	5,2	5,62	6,09
2500	1,29	1,57	1,85	2,12	2,46	2,8	3,13	3,46	3,79	4,18	4,56	4,94	5,37	5,8	6,28
2600	1,33	1,62	1,9	2,19	2,54	2,88	3,23	3,57	3,91	4,31	4,7	5,09	5,54	5,97	6,47
2700	1,36	1,66	1,95	2,25	2,61	2,97	3,32	3,67	4,02	4,43	4,84	5,24	5,69	6,15	6,65
2800	1,39	1,7	2	2,31	2,68	3,05	3,41	3,78	4,13	4,55	4,97	5,38	5,85	6,31	6,83
2880	1,42	1,73	2,04	2,35	2,73	3,11	3,49	3,86	4,22	4,65	5,08	5,49	5,97	6,44	6,97
2900	1,42	1,74	2,05	2,36	2,75	3,13	3,5	3,88	4,24	4,68	5,1	5,52	6	6,48	7
3000	1,45	1,78	2,1	2,42	2,82	3,21	3,59	3,97	4,35	4,79	5,23	5,66	6,15	6,63	7,17
3100	1,48	1,82	2,15	2,48	2,88	3,28	3,68	4,07	4,45	4,91	5,36	5,8	6,3	6,79	7,33
3200	1,51	1,85	2,19	2,53	2,95	3,36	3,76	4,16	4,56	5,02	5,48	5,93	6,44	6,94	7,49
3300	1,54	1,89	2,24	2,58	3,01	3,43	3,85	4,26	4,66	5,13	5,6	6,06	6,58	7,08	7,65
3400	1,56	1,92	2,28	2,64	3,07	3,5	3,93	4,35	4,76	5,24	5,72	6,18	6,71	7,23	7,8
3500	1,59	1,96	2,32	2,69	3,13	3,57	4,01	4,43	4,85	5,35	5,83	6,3	6,84	7,36	7,94

Potenze lorde trasmissibili P_0 basate su una durata di 25.000 ore di funzionamento in condizioni ottimali.

Gross transmissible power P_0 based on duration of 25,000 hours of operation in perfect conditions.

Übertragbare Bruttoleistung P_0 , bei einer Dauer von 25.000 Betriebsstunden unter optimalen Bedingungen.

Puissances brutes transmissibles P_0 basées sur une durée de 25 000 heures de fonctionnement dans d'excellentes conditions.

Potencias brutas que se pueden transmitir P_0 basada en una duración de 25.000 horas de funcionamiento, en condiciones óptimas.

Potenza lorda trasmissibile P_0 [kW] / Gross transmissible power P_0 [kW] / Übertragbare Bruttoleistung P_0 [kW] / Puissance brute transmissible P_0 [kW] / Potencia bruta que se puede transmitir P_0 [kW]

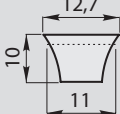
SPA 	P_0 [kW]												
	d [mm]												
	90	95	100	106	112	118	125	132	140	150	160	180	200
n_d [rpm]													
100	0,23	0,27	0,30	0,33	0,37	0,41	0,45	0,49	0,54	0,60	0,66	0,78	0,90
200	0,42	0,47	0,53	0,60	0,68	0,75	0,83	0,91	1,00	1,12	1,23	1,46	1,68
300	0,58	0,66	0,75	0,85	0,95	1,06	1,18	1,29	1,43	1,60	1,76	2,09	2,42
400	0,72	0,84	0,95	1,08	1,22	1,35	1,51	1,66	1,84	2,05	2,27	2,70	3,13
500	0,86	1,00	1,14	1,31	1,47	1,63	1,82	2,01	2,23	2,49	2,76	3,29	3,81
600	0,99	1,16	1,32	1,52	1,71	1,90	2,13	2,35	2,61	2,92	3,24	3,86	4,47
700	1,12	1,31	1,49	1,72	1,94	2,17	2,42	2,68	2,97	3,34	3,70	4,41	5,12
720	1,14	1,34	1,53	1,76	1,99	2,22	2,48	2,75	3,05	3,42	3,79	4,52	5,24
800	1,24	1,45	1,66	1,92	2,17	2,42	2,71	3,00	3,33	3,74	4,15	4,95	5,74
900	1,35	1,59	1,82	2,11	2,39	2,67	2,99	3,31	3,68	4,13	4,58	5,48	6,36
960	1,41	1,67	1,92	2,20	2,51	2,81	3,15	3,50	3,88	4,36	4,84	5,79	6,72
1000	1,46	1,72	1,98	2,29	2,60	2,91	3,26	3,62	4,02	4,52	5,01	5,99	6,95
1100	1,56	1,85	2,13	2,47	2,80	3,14	3,53	3,91	4,35	4,89	5,43	6,49	7,53
1200	1,66	1,97	2,27	2,64	3,00	3,37	3,78	4,20	4,67	5,26	5,84	6,98	8,10
1300	1,76	2,09	2,42	2,81	3,20	3,59	4,04	4,48	4,99	5,61	6,23	7,46	8,65
1400	1,85	2,20	2,55	2,97	3,39	3,80	4,28	4,76	5,30	5,96	6,62	7,92	9,19
1440	1,88	2,25	2,61	3,04	3,46	3,89	4,38	4,87	5,42	6,10	6,78	8,10	9,40
1500	1,94	2,31	2,69	3,13	3,57	4,01	4,52	5,03	5,60	6,30	7,00	8,37	9,71
1600	2,02	2,42	2,81	3,29	3,75	4,22	4,75	5,29	5,89	6,64	7,37	8,81	10,21
1700	2,10	2,52	2,94	3,44	3,93	4,42	4,98	5,54	6,18	6,96	7,73	9,24	10,70
1800	2,18	2,62	3,06	3,58	4,10	4,61	5,20	5,79	6,45	7,27	8,08	9,65	11,18
1900	2,25	2,72	3,18	3,72	4,26	4,80	5,42	6,03	6,73	7,58	8,42	10,05	11,63
2000	2,33	2,81	3,29	3,86	4,42	4,98	5,63	6,27	6,99	7,88	8,75	10,44	12,07
2100	2,40	2,90	3,40	3,99	4,58	5,16	5,83	6,50	7,25	8,17	9,07	10,82	12,49
2200	2,46	2,99	3,50	4,12	4,73	5,34	6,03	6,72	7,49	8,45	9,38	11,18	12,90
2300	2,52	3,07	3,61	4,25	4,88	5,50	6,23	6,94	7,74	8,72	9,68	11,53	13,28
2400	2,58	3,15	3,70	4,37	5,02	5,67	6,41	7,14	7,97	8,98	9,96	11,86	13,65
2500	2,64	3,22	3,80	4,48	5,16	5,83	6,59	7,35	8,19	9,23	10,24	12,17	13,99
2600	2,69	3,29	3,89	4,59	5,29	5,98	6,77	7,54	8,41	9,47	10,50	12,48	14,32
2700	2,74	3,36	3,98	4,70	5,42	6,12	6,93	7,73	8,62	9,71	10,76	12,76	14,63
2800	2,79	3,43	4,06	4,81	5,54	6,26	7,09	7,91	8,82	9,93	11,00	13,03	14,91
2880	2,83	3,48	4,12	4,88	5,64	6,37	7,22	8,05	8,97	10,10	11,19	13,24	-
2900	2,84	3,49	4,14	4,90	5,66	6,40	7,25	8,08	9,01	10,14	11,23	13,29	-
3000	2,88	3,55	4,21	5,00	5,77	6,53	7,40	8,25	9,20	10,34	11,45	13,53	-
3100	2,92	3,60	4,29	5,09	5,88	6,65	7,54	8,41	9,37	10,54	11,65	13,75	-
3200	2,95	3,66	4,35	5,17	5,98	6,77	7,68	8,56	9,54	10,72	11,85	-	-
3300	2,98	3,70	4,42	5,25	6,08	6,88	7,80	8,70	9,69	10,89	12,03	-	-
3400	3,01	3,75	4,48	5,33	6,17	6,99	7,92	8,83	9,84	11,05	12,19	-	-
3500	3,04	3,79	4,53	5,40	6,26	7,09	8,04	8,96	9,98	11,19	12,35	-	-

Potenze lorde trasmissibili P_0 basate su una durata di 25.000 ore di funzionamento in condizioni ottimali.

Gross transmissible power P_0 based on duration of 25,000 hours of operation in perfect conditions.

Übertragbare Bruttoleistung P_0 , bei einer Dauer von 25.000 Betriebsstunden unter optimalen Bedingungen.

Puissances brutes transmissibles P_0 basées sur une durée de 25 000 heures de fonctionnement dans d'excellentes conditions.

Potencias brutas que se pueden transmitir P_0 basada en una duración de 25.000 horas de funcionamiento, en condiciones óptimas.

Potenza lorda trasmissibile P_0 [kW] / Gross transmissible power P_0 [kW] / Übertragbare Bruttoleistung P_0 [kW] / Puissance brute transmissible P_0 [kW] / Potencia bruta que se puede transmitir P_0 [kW]

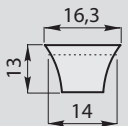
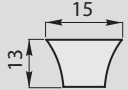
 SPB	P_0 [kW]										
	d [mm]										
 5V	160	170	180	190	200	212	224	236	250	280	315
n_d [rpm]											
100	0,84	0,93	1,02	1,12	1,21	1,32	1,43	1,45	1,66	1,94	2,25
200	1,53	1,71	1,89	2,06	2,24	2,45	2,66	2,86	3,10	3,62	4,21
300	2,17	2,43	2,69	2,94	3,20	3,50	3,81	4,11	4,46	5,20	6,06
400	2,77	3,11	3,45	3,78	4,11	4,51	4,90	5,29	5,57	6,72	7,83
500	3,35	3,76	4,17	4,58	4,99	5,47	5,96	6,44	6,99	8,18	9,53
600	3,90	4,39	4,87	5,36	5,83	6,41	6,97	7,54	8,19	9,58	11,17
700	4,43	4,99	5,55	6,10	6,65	7,31	7,96	8,61	9,36	10,94	12,75
720	4,54	5,11	5,68	6,25	6,81	7,49	8,15	8,82	9,58	11,21	13,06
800	4,95	5,58	6,20	6,83	7,45	8,18	8,91	9,64	10,48	12,26	14,28
900	5,44	6,14	6,84	7,53	8,21	9,03	9,84	10,64	11,57	13,53	15,74
960	5,73	6,47	7,21	7,94	8,66	9,52	10,38	11,23	12,20	14,26	16,60
1000	5,92	6,69	7,45	8,21	8,96	9,85	10,73	11,61	12,62	14,75	17,15
1100	6,39	7,22	8,05	8,87	9,68	10,64	11,60	12,54	13,63	15,92	18,50
1200	6,83	7,73	8,62	9,50	10,38	11,41	12,44	13,45	14,61	17,05	19,70
1300	7,27	8,23	9,18	10,12	11,05	12,15	13,24	14,32	15,55	18,13	20,99
1400	7,69	8,71	9,72	10,71	11,70	12,87	14,02	15,15	16,45	19,15	22,14
1440	7,85	8,89	9,93	10,95	11,95	13,15	14,32	15,48	16,80	19,55	22,57
1500	8,09	9,17	10,24	11,29	12,33	13,56	14,76	15,95	17,31	20,12	23,21
1600	8,48	9,62	10,74	11,84	12,93	14,22	15,48	16,72	18,13	21,04	24,21
1700	8,85	10,04	11,22	12,37	13,51	14,85	16,16	17,44	18,90	21,90	25,12
1800	9,21	10,45	11,68	12,88	14,06	15,45	16,81	18,13	19,64	22,70	25,96
1900	9,56	10,85	12,12	13,36	14,58	16,02	17,42	18,78	20,32	23,44	-
2000	9,88	11,22	12,54	13,82	15,08	16,56	17,99	19,39	20,96	24,11	-
2100	10,19	11,58	12,93	14,26	15,55	17,07	18,53	19,95	21,54	-	-
2200	10,49	11,92	13,31	14,67	16,00	17,54	19,04	20,47	22,08	-	-
2300	10,77	12,23	13,66	15,06	16,41	17,98	19,50	20,95	-	-	-
2400	11,03	12,53	14,00	15,42	16,79	18,39	19,92	21,38	-	-	-
2500	11,27	12,81	14,30	15,75	17,15	18,76	20,30	-	-	-	-
2600	11,50	13,07	14,59	16,06	17,47	19,09	-	-	-	-	-
2700	11,71	13,31	14,85	16,33	17,76	19,39	-	-	-	-	-
2800	11,90	13,52	15,08	16,58	18,01	-	-	-	-	-	-
2880	12,04	13,68	15,25	16,76	-	-	-	-	-	-	-
2900	12,07	13,71	15,29	16,80	-	-	-	-	-	-	-
3000	12,22	13,89	15,47	16,99	-	-	-	-	-	-	-

Potenze lorde trasmissibili P_0 basate su una durata di 25.000 ore di funzionamento in condizioni ottimali.

Gross transmissible power P_0 based on duration of 25,000 hours of operation in perfect conditions.

Übertragbare Bruttoleistung P_0 , bei einer Dauer von 25.000 Betriebsstunden unter optimalen Bedingungen.

Puissances brutes transmissibles P_0 basées sur une durée de 25 000 heures de fonctionnement dans d'excellentes conditions.

Potencias brutas que se pueden transmitir P_0 basada en una duración de 25.000 horas de funcionamiento, en condiciones óptimas.

Potenza lorda trasmissibile P_0 [kW] / Gross transmissible power P_0 [kW] / Übertragbare Bruttoleistung P_0 [kW] / Puissance brute transmissible P_0 [kW] / Potencia bruta que se puede transmitir P_0 [kW]

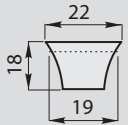
SPC 	P_0 [kW]																
	d [mm]																
n_d [rpm]	224	236	250	265	280	300	315	335	355	375	400	425	450	475	500	530	560
100	1,99	2,20	2,45	2,72	2,99	3,34	3,60	3,96	4,31	4,65	5,09	5,52	5,95	6,38	6,80	7,31	7,82
200	3,59	4,00	4,48	4,99	5,49	6,17	6,67	7,33	8,00	8,66	9,48	10,30	11,11	11,92	12,72	13,68	14,64
300	5,04	5,64	6,33	7,07	7,81	8,78	9,51	10,48	11,44	12,39	13,58	147,76	15,93	17,10	18,26	19,64	21,01
400	6,40	7,17	8,07	9,04	9,99	11,26	12,20	13,45	14,70	15,93	17,47	18,99	20,50	22,00	23,48	25,25	27,00
500	7,67	8,62	9,72	10,90	12,06	13,61	14,76	16,28	17,80	19,30	21,16	23,00	24,82	26,63	28,42	30,54	32,64
600	8,87	9,99	11,28	12,66	14,04	15,85	17,20	18,98	20,75	22,50	24,67	26,80	28,92	31,00	33,06	35,50	67,89
700	10,00	11,29	12,77	14,35	15,92	17,98	19,52	21,55	23,56	25,54	27,99	30,40	32,77	35,11	37,40	40,11	42,75
720	10,22	11,54	13,06	14,68	16,28	18,40	19,97	22,05	24,10	26,13	28,63	31,09	33,51	35,89	38,23	40,99	43,67
800	11,08	12,52	14,19	15,95	17,71	20,02	21,73	23,99	26,22	28,42	31,12	33,77	36,37	38,93	41,42	44,34	47,18
900	12,10	13,69	15,53	17,48	19,41	21,95	23,82	26,30	28,73	31,12	34,05	36,92	39,71	42,44	45,09	48,18	51,15
960	12,68	14,36	16,30	18,35	20,38	23,05	25,02	27,61	30,16	32,66	35,71	38,69	41,58	44,39	47,12	50,27	53,29
1000	13,06	14,79	16,80	18,92	21,02	23,77	25,80	28,47	31,08	33,64	36,77	39,82	42,77	45,63	48,39	51,58	54,61
1100	13,96	15,83	18,00	20,28	22,53	25,48	27,65	30,49	33,27	35,98	39,27	42,46	45,52	48,47	51,29	53,00	56,83
1200	14,81	16,81	19,12	21,55	23,95	27,08	29,38	32,37	35,29	38,12	41,54	44,82	47,96	50,94	52,51	55,00	57,58
1300	15,89	17,72	20,17	22,74	25,27	28,56	30,97	34,09	37,12	40,05	43,56	46,90	49,90	52,86	55,00	56,85	58,74
1400	16,31	18,56	21,14	23,84	26,48	29,92	32,42	35,65	38,77	41,76	45,32	47,34	51,03	53,09	55,65	57,44	59,45
1440	16,59	18,88	21,50	24,25	26,94	30,43	32,96	36,23	39,37	42,38	45,77	47,81	51,54	53,62	56,21	58,01	60,04
1500	16,98	19,33	22,02	24,84	27,59	31,15	33,73	37,04	40,22	43,24	46,05	48,10	51,85	53,94	56,54	57,00	60,40
1600	17,58	20,03	22,83	25,75	28,59	32,24	34,88	38,25	41,45	44,08	46,70	48,84	52,20	54,10	56,00	-	-
1700	18,11	20,65	23,55	26,56	29,47	33,20	35,88	39,27	42,07	44,39	47,33	49,46	52,87	-	-	-	-
1800	18,57	21,20	24,18	27,26	30,23	34,01	36,71	40,06	42,78	44,89	48,47	50,65	53,45	-	-	-	-
1900	18,97	21,67	24,71	27,85	30,87	34,67	37,04	40,48	43,00	45,06	48,89	-	-	-	-	-	-
2000	19,29	22,05	25,15	28,34	31,37	35,55	37,95	40,81	43,33	45,98	47,65	-	-	-	-	-	-

Potenze lorde trasmissibili P_0 basate su una durata di 25.000 ore di funzionamento in condizioni ottimali.

Gross transmissible power P_0 based on duration of 25,000 hours of operation in perfect conditions.

Übertragbare Bruttoleistung P_0 , bei einer Dauer von 25.000 Betriebsstunden unter optimalen Bedingungen.

Puissances brutes transmissibles P_0 basées sur une durée de 25 000 heures de fonctionnement dans d'excellentes conditions.

Potencias brutas que se pueden transmitir P_0 basada en una duración de 25.000 horas de funcionamiento, en condiciones óptimas.

Potenza lorda trasmissibile P_0 [kW] / Gross transmissible power P_0 [kW] / Übertragbare Bruttoleistung P_0 [kW] / Puissance brute transmissible P_0 [kW] / Potencia bruta que se puede transmitir P_0 [kW]

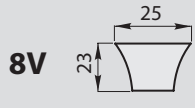
 8V	P_0 [kW]													
	d [mm]													
n_d [rpm]	315	335	355	375	400	425	450	475	500	530	560	600	670	750
100	4,21	4,63	5,04	5,44	5,96	6,46	6,96	7,46	7,96	8,55	9,15	11,00	13,00	14,80
200	7,80	8,58	9,36	10,13	11,09	12,05	13,00	13,95	14,88	16,01	17,13	20,00	23,50	27,00
300	11,13	12,26	13,38	14,50	15,89	172,88	18,64	20,01	21,36	22,98	24,58	30,00	34,20	38,30
400	14,27	15,74	17,20	18,64	20,44	22,22	23,99	25,74	27,47	29,54	31,59	34,70	42,10	49,00
500	17,27	19,05	20,83	22,58	24,76	26,91	29,04	31,16	33,25	35,73	38,19	43,50	51,00	58,40
600	20,12	22,21	24,28	26,33	28,86	31,36	33,84	36,27	38,68	41,54	45,70	51,80	59,60	67,80
700	22,84	25,21	27,57	29,88	32,75	35,57	38,34	41,08	43,76	46,93	50,02	55,00	65,90	73,70
720	23,36	25,80	28,20	30,57	33,50	36,38	39,21	41,99	44,73	47,96	51,09	56,40	67,10	75,00
800	25,42	28,07	30,68	33,25	36,41	39,51	42,55	45,55	48,46	51,88	55,20	61,30	72,00	79,80
900	27,87	30,77	33,61	36,41	39,84	43,20	46,46	49,65	52,76	56,37	59,85	67,20	76,30	89,10
960	29,27	32,30	35,29	38,21	41,78	45,27	48,65	51,94	55,13	58,82	62,35	69,30	78,20	86,80
1000	30,19	33,31	36,36	39,36	43,02	46,59	50,04	53,39	56,62	60,35	63,89	71,00	79,60	88,00
1100	30,80	35,67	38,93	42,10	45,95	49,68	53,26	56,71	60,01	65,40	69,00	74,00	82,20	-
1200	31,70	37,87	41,29	44,60	48,60	52,44	56,11	59,60	64,00	67,40	72,00	75,70	-	-
1300	32,35	39,89	43,43	46,86	50,97	54,87	57,80	61,20	66,00	69,00	73,10	-	-	-
1400	33,30	41,71	45,36	48,86	53,02	54,00	58,00	62,00	66,30	70,00	-	-	-	-
1440	34,25	42,39	46,06	49,58	53,80	56,30	62,80	66,00	70,00	-	-	-	-	-
1500	34,90	43,34	46,20	50,59	54,00	56,50	62,50	66,60	69,10	-	-	-	-	-
1600	35,20	43,30	46,00	50,50	54,00	56,50	62,50	-	-	-	-	-	-	-
1700	36,40	43,20	46,00	49,40	53,50	56,80	-	-	-	-	-	-	-	-
1800	37,00	43,00	45,70	49,10	-	-	-	-	-	-	-	-	-	-
1900	37,3	42,1	45,40	-	-	-	-	-	-	-	-	-	-	-
2000	37,00	41,90	-	-	-	-	-	-	-	-	-	-	-	-

Potenze lorde trasmissibili P_0 basate su una durata di 25.000 ore di funzionamento in condizioni ottimali.

Gross transmissible power P_0 based on duration of 25,000 hours of operation in perfect conditions.

Übertragbare Bruttoleistung P_0 , bei einer Dauer von 25.000 Betriebsstunden unter optimalen Bedingungen.

Puissances brutes transmissibles P_0 basées sur une durée de 25 000 heures de fonctionnement dans d'excellentes conditions.

Potencias brutas que se pueden transmitir P_0 basada en una duración de 25.000 horas de funcionamiento, en condiciones óptimas.

Potenza lorda trasmissibile P_0 [kW] / Gross transmissible power P_0 [kW] / Übertragbare Bruttoleistung P_0 [kW] / Puissance brute transmissible P_0 [kW] / Potencia bruta que se puede transmitir P_0 [kW]

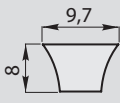
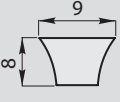
 XPZ	P_0 [kW]														
	 3VX														
n_d [rpm]	63	67	71	75	80	85	90	95	100	106	112	118	125	132	140
100	0,13	0,16	0,17	0,20	0,21	0,24	0,26	0,29	0,32	0,34	0,37	0,40	0,42	0,46	0,38
200	0,24	0,28	0,32	0,36	0,40	0,45	0,49	0,53	0,58	0,63	0,69	0,74	0,79	0,86	0,70
300	0,34	0,40	0,45	0,50	0,57	0,63	0,70	0,77	0,83	0,90	0,98	1,06	1,15	1,24	1,01
400	0,44	0,50	0,57	0,63	0,73	0,81	0,90	0,98	1,07	1,16	1,27	1,36	1,48	1,60	1,31
500	0,51	0,59	0,69	0,77	0,87	0,98	1,08	1,19	1,29	1,41	1,54	1,66	1,81	1,94	1,60
600	0,59	0,70	0,79	0,90	1,02	1,15	1,27	1,39	1,52	1,66	1,81	1,95	2,13	2,28	1,88
700	0,67	0,79	0,90	1,02	1,16	1,31	1,45	1,58	1,73	1,90	2,07	2,23	2,43	2,61	2,15
720	0,69	0,81	0,92	1,04	1,19	1,33	1,48	1,62	1,77	1,94	2,11	2,28	2,48	2,68	2,20
800	0,74	0,87	1,00	1,14	1,31	1,47	1,62	1,78	1,94	2,14	2,32	2,51	2,73	2,94	2,42
900	0,82	0,96	1,11	1,25	1,44	1,61	1,80	1,97	2,15	2,36	2,57	2,79	3,02	3,26	2,68
960	0,86	1,02	1,16	1,32	1,52	1,70	1,90	2,09	2,27	2,49	2,72	2,94	3,19	3,46	2,84
1000	0,88	1,04	1,20	1,37	1,57	1,77	1,97	2,15	2,35	2,59	2,81	3,05	3,31	3,58	2,94
1100	0,95	1,12	1,31	1,48	1,69	1,91	2,13	2,34	2,55	2,80	3,06	3,30	3,59	3,88	3,19
1200	1,02	1,20	1,40	1,58	1,82	2,06	2,28	2,52	2,75	3,02	3,29	3,56	3,88	4,18	3,44
1300	1,08	1,28	1,49	1,69	1,94	2,19	2,44	2,69	2,94	3,23	3,52	3,81	4,14	4,49	3,68
1400	1,14	1,36	1,57	1,80	2,06	2,34	2,60	2,86	3,13	3,45	3,75	4,07	4,42	4,78	3,92
1440	1,16	1,39	1,61	1,83	2,11	2,39	2,65	2,93	3,19	3,52	3,84	4,16	4,53	4,90	4,02
1500	1,20	1,43	1,66	1,89	2,18	2,47	2,75	3,04	3,31	3,64	3,97	4,30	4,69	5,06	4,16
1600	1,25	1,50	1,74	1,99	2,30	2,60	2,90	3,19	3,50	3,84	4,20	4,54	4,95	5,35	4,39
1700	1,31	1,57	1,83	2,09	2,42	2,73	3,05	3,37	3,67	4,04	4,41	4,78	5,20	5,62	4,62
1800	1,36	1,64	1,91	2,19	2,52	2,86	3,19	3,52	3,85	4,24	4,62	5,02	5,45	5,89	4,84
1900	1,41	1,70	1,99	2,28	2,63	2,98	3,33	3,68	4,03	4,44	4,83	5,24	5,70	6,16	5,06
2000	1,47	1,77	2,07	2,38	2,75	3,10	3,47	3,83	4,20	4,62	5,04	5,46	5,94	6,42	5,27
2100	1,52	1,83	2,15	2,46	2,85	3,23	3,60	3,99	4,36	4,80	5,24	5,68	6,18	6,68	5,48
2200	1,57	1,90	2,22	2,55	2,96	3,35	3,75	4,13	4,53	4,99	5,44	5,90	6,42	6,93	5,69
2300	1,61	1,95	2,30	2,64	3,05	3,47	3,88	4,29	4,69	5,16	5,64	6,11	6,64	7,18	5,89
2400	1,66	2,02	2,38	2,72	3,15	3,58	4,01	4,44	4,84	5,35	5,83	6,31	6,86	7,42	6,09
2500	1,70	2,07	2,44	2,80	3,25	3,70	4,13	4,57	5,00	5,52	6,02	6,52	7,09	7,66	6,28
2600	1,76	2,14	2,51	2,89	3,35	3,80	4,26	4,71	5,16	5,69	6,20	6,72	7,31	7,88	6,47
2700	1,80	2,19	2,57	2,97	3,45	3,92	4,38	4,84	5,31	5,85	6,39	6,92	7,51	8,12	6,65
2800	1,83	2,24	2,64	3,05	3,54	4,03	4,50	4,99	5,45	6,01	6,56	7,10	7,72	8,33	6,83
2880	1,87	2,28	2,69	3,10	3,60	4,11	4,61	5,10	5,57	6,14	6,71	7,25	7,88	8,50	6,97
2900	1,87	2,30	2,71	3,12	3,63	4,13	4,62	5,12	5,60	6,18	6,73	7,29	7,92	8,55	7,00
3000	1,91	2,35	2,77	3,19	3,72	4,24	4,74	5,24	5,74	6,32	6,90	7,47	8,12	8,75	7,17
3100	1,95	2,40	2,84	3,27	3,80	4,33	4,86	5,37	5,87	6,48	7,08	7,66	8,32	8,96	7,33
3200	1,99	2,44	2,89	3,34	3,89	4,44	4,96	5,49	6,02	6,63	7,23	7,83	8,50	9,16	7,49
3300	2,03	2,49	2,96	3,41	3,97	4,53	5,08	5,62	6,15	6,77	7,39	8,00	8,69	9,35	7,65
3400	2,06	2,53	3,01	3,48	4,05	4,62	5,19	5,74	6,28	6,92	7,55	8,16	8,86	9,54	7,80
3500	2,10	2,59	3,06	3,55	4,13	4,71	5,29	5,85	6,40	7,06	7,70	8,32	9,03	9,72	7,94

Potenze lorde trasmissibili P_0 basate su una durata di 25.000 ore di funzionamento in condizioni ottimali.

Gross transmissible power P_0 based on duration of 25,000 hours of operation in perfect conditions.

Übertragbare Bruttoleistung P_0 , bei einer Dauer von 25.000 Betriebsstunden unter optimalen Bedingungen.

Puissances brutes transmissibles P_0 basées sur une durée de 25 000 heures de fonctionnement dans d'excellentes conditions.

Potencias brutas que se pueden transmitir P_0 basada en una duración de 25.000 horas de funcionamiento, en condiciones óptimas.

Potenza lorda trasmissibile P_0 [kW] / Gross transmissible power P_0 [kW] / Übertragbare Bruttoleistung P_0 [kW] / Puissance brute transmissible P_0 [kW] / Potencia bruta que se puede transmitir P_0 [kW]

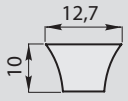
XPA 	P_0 [kW]												
	d [mm]												
	90	95	100	106	112	118	125	132	140	150	160	180	200
n_d [rpm]													
100	0,30	0,36	0,40	0,44	0,49	0,54	0,59	0,65	0,71	0,79	0,87	1,03	1,19
200	0,55	0,62	0,70	0,79	0,90	0,99	1,10	1,20	1,32	1,48	1,62	1,93	2,22
300	0,77	0,87	0,99	1,12	1,25	1,40	1,56	1,70	1,89	2,11	2,32	2,76	3,19
400	0,95	1,11	1,25	1,43	1,61	1,78	1,99	2,19	2,43	2,71	3,00	3,56	4,13
500	1,14	1,32	1,50	1,73	1,94	2,15	2,40	2,65	2,94	3,29	3,64	4,34	5,03
600	1,31	1,53	1,74	2,01	2,26	2,51	2,81	3,10	3,45	3,85	4,28	5,10	5,90
700	1,48	1,73	1,97	2,27	2,56	2,86	3,19	3,54	3,92	4,41	4,88	5,82	6,76
720	1,50	1,77	2,02	2,32	2,63	2,93	3,27	3,63	4,03	4,51	5,00	5,97	6,92
800	1,64	1,91	2,19	2,53	2,86	3,19	3,58	3,96	4,40	4,94	5,48	6,53	7,58
900	1,78	2,10	2,40	2,79	3,15	3,52	3,95	4,37	4,86	5,45	6,05	7,23	8,40
960	1,86	2,20	2,53	2,90	3,31	3,71	4,16	4,62	5,12	5,76	6,39	7,64	8,87
1000	1,93	2,27	2,61	3,02	3,43	3,84	4,30	4,78	5,31	5,97	6,61	7,91	9,17
1100	2,06	2,44	2,81	3,26	3,70	4,14	4,66	5,16	5,74	6,45	7,17	8,57	9,94
1200	2,19	2,60	3,00	3,48	3,96	4,45	4,99	5,54	6,16	6,94	7,71	9,21	10,69
1300	2,32	2,76	3,19	3,71	4,22	4,74	5,33	5,91	6,59	7,41	8,22	9,85	11,42
1400	2,44	2,90	3,37	3,92	4,47	5,02	5,65	6,28	7,00	7,87	8,74	10,45	12,13
1440	2,48	2,97	3,45	4,01	4,57	5,13	5,78	6,43	7,15	8,05	8,95	10,69	12,41
1500	2,56	3,05	3,55	4,13	4,71	5,29	5,97	6,64	7,39	8,32	9,24	11,05	12,82
1600	2,67	3,19	3,71	4,34	4,95	5,57	6,27	6,98	7,77	8,76	9,73	11,63	13,48
1700	2,77	3,33	3,88	4,54	5,19	5,83	6,57	7,31	8,16	9,19	10,20	12,20	14,12
1800	2,88	3,46	4,04	4,73	5,41	6,09	6,86	7,64	8,51	9,60	10,67	12,74	14,76
1900	2,97	3,59	4,20	4,91	5,62	6,34	7,15	7,96	8,88	10,01	11,11	13,27	15,35
2000	3,08	3,71	4,34	5,10	5,83	6,57	7,43	8,28	9,23	10,40	11,55	13,78	15,93
2100	3,17	3,83	4,49	5,27	6,05	6,81	7,70	8,58	9,57	10,78	11,97	14,28	16,49
2200	3,25	3,95	4,62	5,44	6,24	7,05	7,96	8,87	9,89	11,15	12,38	14,76	17,03
2300	3,33	4,05	4,77	5,61	6,44	7,26	8,22	9,16	10,22	11,51	12,78	15,22	17,53
2400	3,41	4,16	4,88	5,77	6,63	7,48	8,46	9,42	10,52	11,85	13,15	15,66	18,02
2500	3,48	4,25	5,02	5,91	6,81	7,70	8,70	9,70	10,81	12,18	13,52	16,06	18,47
2600	3,55	4,34	5,13	6,06	6,98	7,89	8,94	9,95	11,10	12,50	13,86	16,47	18,90
2700	3,62	4,44	5,25	6,20	7,15	8,08	9,15	10,20	11,38	12,82	14,20	16,84	19,31
2800	3,68	4,53	5,36	6,35	7,31	8,26	9,36	10,44	11,64	13,11	14,52	17,20	19,68
2880	3,74	4,59	5,44	6,44	7,44	8,41	9,53	10,63	11,84	13,33	14,77	17,48	-
2900	3,75	4,61	5,46	6,47	7,47	8,45	9,57	10,67	11,89	13,38	14,82	17,54	-
3000	3,80	4,69	5,56	6,60	7,62	8,62	9,77	10,89	12,14	13,65	15,11	17,86	-
3100	3,85	4,75	5,66	6,72	7,76	8,78	9,95	11,10	12,37	13,91	15,38	18,15	-
3200	3,89	4,83	5,74	6,82	7,89	8,94	10,14	11,30	12,59	14,15	15,64	-	-
3300	3,93	4,88	5,83	6,93	8,03	9,08	10,30	11,48	12,79	14,37	15,88	-	-
3400	3,97	4,95	5,91	7,04	8,14	9,23	10,45	11,66	12,99	14,59	16,09	-	-
3500	4,01	5,00	5,98	7,13	8,26	9,36	10,61	11,83	13,17	14,77	16,30	-	-

Potenze lorde trasmissibili P_0 basate su una durata di 25.000 ore di funzionamento in condizioni ottimali.

Gross transmissible power P_0 based on duration of 25,000 hours of operation in perfect conditions.

Übertragbare Bruttoleistung P_0 , bei einer Dauer von 25.000 Betriebsstunden unter optimalen Bedingungen.

Puissances brutes transmissibles P_0 basées sur une durée de 25 000 heures de fonctionnement dans d'excellentes conditions.

Potencias brutas que se pueden transmitir P_0 basada en una duración de 25.000 horas de funcionamiento, en condiciones óptimas.

Potenza lorda trasmissibile P_0 [kW] / Gross transmissible power P_0 [kW] / Übertragbare Bruttoleistung P_0 [kW] / Puissance brute transmissible P_0 [kW] / Potencia bruta que se puede transmitir P_0 [kW]

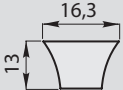
 XPB	P_0 [kW]										
	d [mm]										
n_d [rpm]	160	170	180	190	200	212	224	236	250	280	315
100	1,11	1,23	1,35	1,48	1,60	1,74	1,89	1,91	2,19	2,56	2,97
200	2,02	2,26	2,49	2,72	2,96	3,23	3,51	3,78	4,09	4,78	5,56
300	2,86	3,21	3,55	3,88	4,22	4,62	5,03	5,43	5,89	6,86	8,00
400	3,66	4,11	4,55	4,99	5,43	5,95	6,47	6,98	7,35	8,87	10,34
500	4,42	4,96	5,50	6,05	6,59	7,22	7,87	8,50	9,23	10,80	12,58
600	5,15	5,79	6,43	7,08	7,70	8,46	9,20	9,95	10,81	12,65	14,74
700	5,85	6,59	7,33	8,05	8,78	9,65	10,51	11,37	12,36	14,44	16,83
720	5,99	6,75	7,50	8,25	8,99	9,89	10,76	11,64	12,65	14,80	17,24
800	6,53	7,37	8,18	9,02	9,83	10,80	11,76	12,72	13,83	16,18	18,85
900	7,18	8,10	9,03	9,94	10,84	11,92	12,99	14,04	15,27	17,86	20,78
960	7,56	8,54	9,52	10,48	11,43	12,57	13,70	14,82	16,10	18,82	21,91
1000	7,81	8,83	9,83	10,84	11,83	13,00	14,16	15,33	16,66	19,47	22,64
1100	8,43	9,53	10,63	11,71	12,78	14,04	15,31	16,55	17,99	21,01	24,42
1200	9,02	10,20	11,38	12,54	13,70	15,06	16,42	17,75	19,29	22,51	26,00
1300	9,60	10,86	12,12	13,36	14,59	16,04	17,48	18,90	20,53	23,93	27,71
1400	10,15	11,50	12,83	14,14	15,44	16,99	18,51	20,00	21,71	25,28	29,22
1440	10,36	11,73	13,11	14,45	15,77	17,36	18,90	20,43	22,18	25,81	29,79
1500	10,68	12,10	13,52	14,90	16,28	17,90	19,48	21,05	22,85	26,56	30,64
1600	11,19	12,70	14,18	15,63	17,07	18,77	20,43	22,07	23,93	27,77	31,96
1700	11,68	13,25	14,81	16,33	17,83	19,60	21,33	23,02	24,95	28,91	33,16
1800	12,16	13,79	15,42	17,00	18,56	20,39	22,19	23,93	25,92	29,96	34,27
1900	12,62	14,32	16,00	17,64	19,25	21,15	22,99	24,79	26,82	30,94	-
2000	13,04	14,81	16,55	18,24	19,91	21,86	23,75	25,59	27,67	31,83	-
2100	13,45	15,29	17,07	18,82	20,53	22,53	24,46	26,33	28,43	-	-
2200	13,85	15,73	17,57	19,36	21,12	23,15	25,13	27,02	29,15	-	-
2300	14,22	16,14	18,03	19,88	21,66	23,73	25,74	27,65	-	-	-
2400	14,56	16,54	18,48	20,35	22,16	24,27	26,29	28,22	-	-	-
2500	14,88	16,91	18,88	20,79	22,64	24,76	26,80	-	-	-	-
2600	15,18	17,25	19,26	21,20	23,06	25,20	-	-	-	-	-
2700	15,46	17,57	19,60	21,56	23,44	25,59	-	-	-	-	-
2800	15,71	17,85	19,91	21,89	23,77	-	-	-	-	-	-
2880	15,89	18,06	20,13	22,12	-	-	-	-	-	-	-
2900	15,93	18,10	20,18	22,18	-	-	-	-	-	-	-
3000	16,13	18,33	20,42	22,43	-	-	-	-	-	-	-

Potenze lorde trasmissibili P_0 basate su una durata di 25.000 ore di funzionamento in condizioni ottimali.

Gross transmissible power P_0 based on duration of 25,000 hours of operation in perfect conditions.

Übertragbare Bruttoleistung P_0 , bei einer Dauer von 25.000 Betriebsstunden unter optimalen Bedingungen.

Puissances brutes transmissibles P_0 basées sur une durée de 25 000 heures de fonctionnement dans d'excellentes conditions.

Potencias brutas que se pueden transmitir P_0 basada en una duración de 25.000 horas de funcionamiento, en condiciones óptimas.

Potenza lorda trasmissibile P_0 [kW] / Gross transmissible power P_0 [kW] / Übertragbare Bruttoleistung P_0 [kW] / Puissance brute transmissible P_0 [kW] / Potencia bruta que se puede transmitir P_0 [kW]

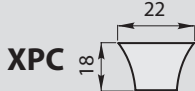
 XPC	P_0 [kW]																
	d [mm]																
	n_d [rpm]	224	236	250	265	280	300	315	335	355	375	400	425	450	475	500	530
100	2,43	2,68	2,99	3,32	3,65	4,07	4,39	4,83	5,26	5,67	5,90	6,40	6,90	7,40	7,89	8,48	9,07
200	4,38	4,88	5,47	6,09	6,70	7,53	8,14	8,94	9,76	10,57	11,00	11,95	12,89	13,83	14,76	15,87	16,98
300	6,15	6,88	7,72	8,63	9,53	10,71	11,60	12,79	13,96	15,12	15,75	171,40	18,48	19,84	21,18	22,78	24,37
400	7,81	8,75	9,85	11,03	12,19	13,74	14,88	16,41	17,93	19,43	20,27	22,03	23,78	25,52	27,24	29,29	31,32
500	9,36	10,52	11,86	13,30	14,71	16,60	18,01	19,86	21,72	23,55	24,55	26,68	28,79	30,89	32,97	35,43	37,86
600	10,82	12,19	13,76	15,45	17,13	19,34	20,98	23,16	25,32	27,45	28,62	31,09	33,55	35,96	38,35	41,18	78,75
700	12,20	13,77	15,58	17,51	19,42	21,94	23,81	26,29	28,74	31,16	32,47	35,26	38,01	40,73	43,38	46,53	49,59
720	12,47	14,08	15,93	17,91	19,86	22,45	24,36	26,90	29,40	31,88	33,21	36,06	38,87	41,63	44,35	47,55	50,66
800	13,52	15,27	17,31	19,46	21,61	24,42	26,51	29,27	31,99	34,67	36,10	39,17	42,19	45,16	48,05	51,43	54,73
900	14,76	16,70	18,95	21,33	23,68	26,78	29,06	32,09	35,05	37,97	39,50	42,83	46,06	49,23	52,30	55,89	59,33
960	15,47	17,52	16,23	22,39	24,86	28,12	30,52	33,68	36,80	39,85	41,42	44,88	48,23	51,49	54,66	58,31	61,82
1000	15,93	18,04	20,50	23,08	25,64	29,00	31,48	34,73	37,92	41,04	42,65	46,19	49,61	52,93	56,13	59,83	63,35
1100	17,03	19,31	21,96	24,74	27,49	31,09	33,73	37,20	40,59	43,90	45,55	49,25	52,80	56,23	59,50	61,48	65,92
1200	18,07	20,51	23,33	26,29	29,22	33,04	35,84	39,49	43,05	46,51	48,19	51,99	55,63	59,09	60,91	63,80	66,79
1300	19,39	21,62	24,61	27,74	30,83	34,84	37,78	41,59	45,29	48,86	50,53	54,40	57,88	61,32	63,80	65,95	68,14
1400	19,90	22,64	25,79	29,08	32,31	36,50	39,55	43,49	47,30	50,95	52,57	54,91	59,19	61,58	64,55	66,63	68,96
1440	20,24	23,03	26,23	29,59	32,87	37,12	40,21	44,20	48,03	51,70	53,10	55,46	59,79	62,20	65,20	67,30	69,65
1500	20,72	23,58	26,86	30,30	33,66	38,00	41,15	45,19	49,07	52,75	53,41	55,79	60,14	62,57	65,59	66,12	70,07
1600	21,45	24,44	27,85	31,42	34,88	39,33	42,55	46,67	50,57	53,78	54,17	56,65	60,55	62,76	64,96	-	-
1700	22,09	25,19	28,73	32,40	35,95	40,50	43,77	47,91	51,33	54,16	54,90	57,37	61,33	-	-	-	-
1800	22,66	25,86	29,50	33,26	36,88	41,49	44,79	48,87	52,19	54,77	56,23	58,75	62,00	-	-	-	-
1900	23,14	26,44	30,15	33,98	37,66	42,30	45,19	49,38	52,46	54,97	56,72	-	-	-	-	-	-
2000	23,53	26,90	30,68	34,57	38,27	43,37	46,30	49,79	52,86	56,10	55,27	-	-	-	-	-	-

Potenze lorde trasmissibili P_0 basate su una durata di 25.000 ore di funzionamento in condizioni ottimali.

Gross transmissible power P_0 based on duration of 25,000 hours of operation in perfect conditions.

Übertragbare Bruttoleistung P_0 , bei einer Dauer von 25.000 Betriebsstunden unter optimalen Bedingungen.

Puissances brutes transmissibles P_0 basées sur une durée de 25 000 heures de fonctionnement dans d'excellentes conditions.

Potencias brutas que se pueden transmitir P_0 basada en una duración de 25.000 horas de funcionamiento, en condiciones óptimas.

Potenza lorda trasmissibile P_0 [kW] / Gross transmissible power P_0 [kW] / Übertragbare Bruttoleistung P_0 [kW] / Puissance brute transmissible P_0 [kW] / Potencia bruta que se puede transmitir P_0 [kW]

POLIV (H, J, K, L, M)	P_0 [kW]										
	d [mm]										
n_d [rpm]	20	24	26	28	30	34	38	42	48	53	56
100	0,003	0,005	0,006	0,007	0,008	0,009	0,011	0,013	0,016	0,018	0,019
300	0,007	0,012	0,015	0,017	0,02	0,025	0,03	0,034	0,042	0,048	0,051
400	0,008	0,015	0,018	0,022	0,025	0,031	0,038	0,044	0,054	0,061	0,066
500	0,01	0,018	0,022	0,026	0,03	0,038	0,046	0,054	0,065	0,075	0,08
720	0,012	0,024	0,029	0,035	0,041	0,052	0,063	0,074	0,09	0,103	0,111
870	0,013	0,027	0,034	0,04	0,047	0,06	0,073	0,086	0,105	0,121	0,13
950	0,014	0,029	0,036	0,043	0,051	0,065	0,079	0,093	0,114	0,13	0,141
1200	0,015	0,033	0,042	0,051	0,059	0,076	0,093	0,11	0,135	0,155	0,167
1450	0,017	0,039	0,049	0,06	0,071	0,091	0,112	0,133	0,166	0,188	0,202
1750	0,018	0,044	0,057	0,069	0,082	0,106	0,131	0,155	0,191	0,22	0,238
2000	0,019	0,048	0,072	0,076	0,091	0,118	0,146	0,173	0,213	0,246	0,266
2200	0,019	0,051	0,067	0,082	0,097	0,128	0,158	0,187	0,231	0,267	0,288
2400	0,02	0,054	0,071	0,087	0,104	0,137	0,169	0,201	0,248	0,287	0,31
2850	0,02	0,06	0,079	0,099	0,118	0,156	0,194	0,231	0,286	0,331	0,357
3000	0,02	0,062	0,082	0,102	0,123	0,163	0,202	0,241	0,298	0,345	0,373
3200	0,02	0,064	0,086	0,107	0,129	0,171	0,212	0,253	0,314	0,363	0,393
3450	0,019	0,067	0,09	0,113	0,136	0,181	0,225	0,269	0,334	0,386	0,417
3800	0,019	0,07	0,095	0,121	0,145	0,194	0,243	0,29	0,36	0,417	0,451
4200	0,018	0,074	0,101	0,129	0,156	0,209	0,262	0,314	0,39	0,451	0,488
4800	-	0,079	0,11	0,14	0,171	0,231	0,289	0,347	0,432	0,5	0,541
5400	-	0,083	0,117	0,151	0,185	0,251	0,315	0,379	0,471	0,546	0,59
6000	-	0,086	0,124	0,161	0,197	0,27	0,34	0,409	0,509	0,59	0,637
6600	-	0,089	0,129	0,17	0,209	0,287	0,363	0,437	0,544	0,63	0,68
7000	-	0,09	0,133	0,175	0,217	0,298	0,377	0,456	0,566	0,655	0,706
7500	-	0,091	0,137	0,181	0,225	0,311	0,395	0,476	0,592	0,684	0,737
8000	-	0,092	0,14	0,187	0,233	0,324	0,411	0,495	0,618	0,711	0,766
8500	-	0,093	0,143	0,192	0,241	0,335	0,426	0,514	0,629	0,736	0,792
9000	-	0,095	0,145	0,197	0,247	0,346	0,44	0,531	0,659	0,759	0,815
10000	-	0,092	0,149	0,204	0,259	0,364	0,465	0,561	0,695	0,797	0,853

Potenze lorde trasmissibili P_0 basate su una durata di 25.000 ore di funzionamento in condizioni ottimali.

Gross transmissible power P_0 based on duration of 25,000 hours of operation in perfect conditions.

Übertragbare Bruttoleistung P_0 , bei einer Dauer von 25.000 Betriebsstunden unter optimalen Bedingungen.

Puissances brutes transmissibles P_0 basées sur une durée de 25 000 heures de fonctionnement dans d'excellentes conditions.

Potencias brutas que se pueden transmitir P_0 basada en una duración de 25.000 horas de funcionamiento, en condiciones óptimas.

In genere è consigliabile utilizzare trasmissioni con interasse regolabile. Gli interassi fissi necessitano automaticamente di un galoppino tenditore:

Per assi regolabili (motore o macchina su una base scorrevole è consigliabile che la distanza reale fra gli assi possa essere sia accorciata che allungata, in modo da consentire il montaggio ed il tensionamento delle cinghie. Si consigliano i seguenti valori:

It is usually recommended to use adjustable centre distance transmissions. The fixed centre distances automatically require a belt tightener:

With regard to adjustable axes (motor or machine on a sliding base, it is recommended to be able to shorten and lengthen the real distance between the axes in order to enable assembling and tensioning of the belts). We recommend the following values:

Im Allgemeinen ist es empfehlenswert, Antriebe mit verstellbarem Achsabstand zu verwenden. Fixe Achsabstände benötigen automatisch ein Kettenspannrad:

Für die verstellbaren Achsen (Motor oder Maschine auf einer Gleitbasis) ist es empfehlenswert, dass der reelle Abstand zwischen den Achsen sowohl verkürzt als auch verlängert werden kann, um die Montage und Spannung der Riemen zu ermöglichen. Es werden folgende Werte empfohlen:

Il est généralement recommandé d'utiliser les transmissions avec un entraxe réglable. Les entraxes fixes exigent automatiquement une poulie folle de tension :

Pour les axes réglables (moteur ou machine sur une base coulissante), il est conseillé que la distance réelle entre les axes puisse être tant réduite qu'allongée, de manière à permettre le montage et la tension des courroies. Nous vous recommandons les valeurs suivantes :

En general se recomienda usar transmisiones con intereje regulable. Los interejes fijos necesitan automáticamente de un tensor de correa:

Para ejes regulables (motor o máquina en una base deslizable) se recomienda que la distancia real entre los ejes puede reducirse y extenderse para que se pueda realizar el montaje de las correas y se puedan tensor. Se recomienda los valores siguientes:

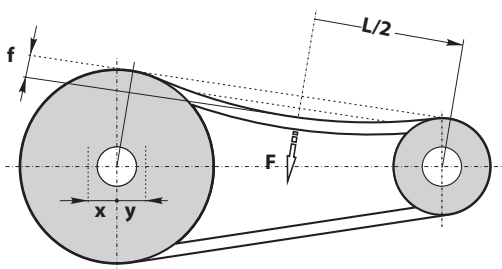

$$x = 0,030 \cdot L$$

$$\square \quad x + y = 0,045 \cdot L$$

$$y = 0,015 \cdot L$$

Se l'interasse è fisso, il tenditore deve avere un gioco sufficiente, tenendo conto dei valori precedenti. Il disallineamento massimo delle pulegge non deve superare 0,5°.

Per l'ottenimento di un corretto tensionamento statico è possibile seguire due modalità:

- metodo della deflessione
 metodo da utilizzare di preferenza per le trasmissioni di potenza ridotta o con un interasse limitato.

Montare le cinghie su pulegge allineate correttamente. Far scorrere il motore o applicare il tenditore finché i due rami non sono più allentati.

Tendere le cinghie gradualmente, facendo girare la trasmissione di alcuni giri completi dopo ogni ripresa di tensione e misurando su una cinghia al centro del gruppo la deflessione **f** ottenuta al centro del ramo sotto la forza di deflessione **F** calcolata ed esercitata perpendicolarmente alla cinghia o all'elemento della cinghia.

If the centre distance is fixed, the tightener must have sufficient clearance, keeping the previous values in mind. Maximum misalignment of the pulley must not exceed 0,5°.

Correct static tensioning is obtained in two ways:

- deflection method
 method preferably used for low-power transmissions or with limited centre distances.

Assemble the belts on correctly aligned pulleys. Slide the motor or apply a tensioner until the two sections are no longer loose.

Gradually tension the belts, operating transmission for a few complete rounds after each tensioning and measuring the centre of the deflection unit on a belt **f** obtained at the centre of the section under deflection force **F**, calculated and exercised perpendicularly to the belt or belt's element.

Bei einem fixen Achsabstand muss das Kettenspannrad ein ausreichendes Spiel haben, wobei die vorab genannten Werte zu berücksichtigen sind. Die max. Verlagerung der Riemenscheiben darf nicht mehr als 0,5° betragen.

Eine korrekte statische Spannung wird auf zwei Arten erreicht:

- Durchbiegemethode
 Diese Methode wird vorzugsweise für die Antriebe mit geringer Leistung oder mit einem beschränkten Achsabstand verwendet.

Bei der Montage sind die Riemen und die Riemenscheiben perfekt aufeinander auszurichten. Den Motor verschieben oder das Kettenspannrad anwenden, bis die beiden Anschnitt miteinander ausgerichtet sind.

Die Riemen nach und nach spannen, dabei den Antrieb nach jeder Spannung einige vollständige Umdrehungen ausführen lassen und auf einem Riemen in der Mitte der Gruppe die Durchbiegung **f** in der Mitte des Anschnitts unter Kräfteinwirkung der Durchbiegung **F** messen, die senkrecht zum Riemen oder zum Element des Riemens berechnet und ausgeübt wird.

Si l'entraxe est fixe, le tendeur doit avoir un jeu suffisant, en tenant compte des valeurs précédentes. Le désalignement maximal des poulies ne doit pas dépasser 0,5°.

Pour obtenir une tension statique correcte, il est possible de suivre deux méthodes :

- méthode de déflexion
 méthode à utiliser de préférence pour les transmissions de puissance réduite ou avec un entraxe limité.

Monter les courroies sur les poulies alignées correctement. Faire coulisser le moteur ou appliquer le tendeur jusqu'à ce que les deux branches ne soient plus lâches.

Tendre les courroies progressivement, en faisant tourner la transmission de quelques tours complets après chaque reprise de la tension et en mesurant sur une courroie au centre du groupe la déflexion **f** obtenue au centre de la branche sous la force de déflexion **F** calculée et exercée perpendiculairement à la courroie ou à l'élément de la courroie.

Si el intereje es fijo, el tensor debe tener un juego suficiente, en base a los valores precedentes. Las poleas no deben tener una desalineación máxima superior al 0,5°.

Para poder efectuar el tensado estático correcto pueden usarse dos modos:

- el método de la deflexión
 un método preferente que debe usarse para las transmisiones de poca potencia o con un intereje limitado.

Monte las correas en poleas correctamente alineadas. Deslice el motor o coloque el tensor para que los dos tramos ya no estén aflojados.

Tense las correas poco a poco, girando la transmisión de algunas vueltas completas después de que se retome la tensión y midiendo la deflexión en una de las correas centrales **f** que se obtiene, en el centro del tramo, bajo la fuerza de deflexión **F** calculada y ejercida de forma perpendicular a la correa, o al elemento de la misma.

- metodo dell'allungamento
da utilizzare di preferenza per le trasmissioni di alta potenza con grandi interassi, oppure per trasmissioni con cinghie multiple.

- lengthening method
preferably used for high-power transmissions or with large centre distances, or for transmissions with multiple belts.

- Dehnungsmethode
Vorzugsweise für Hochleistungsantriebe mit großen Achsabständen, oder für Antriebe mit mehreren Riemen zu verwenden.

- méthode d'allongement
à utiliser de préférence pour les transmissions de puissance élevée avec de grands entraxes ou pour les transmissions avec des courroies multiples.

- método para la extensión
a usar preferentemente respecto a las transmisiones de alta potencia con interejos grandes o para transmisiones con correas múltiples.

Montare le cinghie su pulegge allineate correttamente. Far scorrere il motore o applicare il tenditore finché i due rami non sono più allentati.

Assemble the belts on correctly aligned pulleys. Slide the motor or apply a tensioner until the two sections are no longer loose.

Bei der Montage sind die Riemen und die Riemenscheiben perfekt aufeinander auszurichten. Den Motor verschieben oder das Kettenspannrad anwenden, bis die beiden Anschnitt miteinander ausgerichtet sind.

Monter les courroies sur les poulies alignées correctement. Faire coulisser le moteur ou appliquer le tendeur jusqu'à ce que les deux branches ne soient plus lâches.

Monte las correas en poleas correctamente alineadas. Deslice el motor o coloque el tensor para que los dos tramos ya no estén aflojados.

Indicare sul dorso della cinghia oppure della cinghia multipla due linee trasversali il più lontano possibile l'una dall'altra, ma sempre sullo stesso ramo rettilineo della cinghia. Tendere le cinghie gradualmente, facendo girare la trasmissione di alcuni giri completi dopo ogni ripresa di tensione finché la lunghezza fra le due linee aumenta della percentuale indicata nella tabella sottostante.

Indicate on the back of the belt or multiple belt, two transverse lines as far away as possible from each other, however, still on the same straight line of the belt. Gradually tension the belts, operating transmission for a few complete rounds after each tensioning until the length between the two lines increases by the percentage indicated in the table below.

Am Riemenrücken oder am Multi-band zwei quer verlaufende Linien mit einem max. möglichen Abstand, jedoch immer auf demselben Riemenabschnitt, anzeichnen. Die Riemen nach und nach spannen, dabei den Antrieb nach jeder Spannung einige vollständige Umdrehungen ausführen lassen, bis sich der Abstand zwischen den beiden markierten Linien um den in der nachstehenden Tabelle angegebenen Prozentsatz verlängert.

Indiquer sur le dos de la courroie ou de la ceinture multiple deux lignes transversales, le plus loin possible l'une de l'autre, mais toujours sur la même branche droite de la courroie. Tendre les courroies progressivement, en faisant tourner la transmission de quelques tours complets après chaque reprise de la tension, afin que la longueur entre les deux lignes augmente du pourcentage indiqué dans le tableau ci-dessous.

Indique dos líneas transversales en el dorso de la correa o de la correa múltiple, lo más lejos posible la una de la otra pero siempre en el mismo tramo rectilíneo de la correa. Tense las correas gradualmente, girando la transmisión de algunas vueltas completas después de cada nuevo tensado, hasta que la longitud entre las dos líneas aumente con el porcentaje indicado en la tabla siguiente.

Esempio: una distanza iniziale di 1000 mm fra le due linee diventerà 1006 mm (+ 0,6%), 1008 mm (+ 0,8%) o 1010 mm (+ 1%).

Example: initial distance of 1000 mm between the two lines will become 1006 mm (+ 0.6%), 1008 mm (+ 0.8%) or 1010 mm (+ 1%).

Beispiel: Ein anfänglicher Abstand von 1000 mm zwischen den beiden Linien wird 1006 mm (+ 0,6%), 1008 mm (+ 0,8%) oder 1010 mm (+ 1%).

Exemple : une distance initiale de 1 000 mm entre les deux lignes deviendra 1 006 mm (+ 0,6%), 1 008 mm (+ 0,8%) ou 1 010 mm (+ 1%).

Ejemplo: una distancia inicial de 1000 mm entre las dos líneas se convertirá en 1006 mm (+ 0,6%), 1008 mm (+ 0,8%) o 1010 mm (+ 1%).

	Coppie trasmesse uniformi Uniform torques transmitted Gleichmäßige übertragene Momente Couples transmis uniformes Pares transmitidos uniformes	Coppie trasmesse variabili Variable torques transmitted Variable übertragene Momente Couples transmis variables Pares transmitidos variables	Coppie trasmesse molto variabili Extremely variable torques transmitted Stark variable übertragene Momente Couples transmis très variables Pares transmitidos muy variables
Allungamento efficace medio % Average effective lengthening % Durchschnittliche wirksame Verlängerung % Allongement efficace moyen % Extensión media eficaz %	Cinghie classiche Classical belts Klassische Riemen Courroies classiques Correas clásicas	0,5	0,6
	Cinghie strette Narrow belts Schmale Riemen Courroies étroites Correas estrechas	0,6	0,8

I valori di allungamento in % indicati in questa tabella, e quelli ottenuti come risultato delle formule per calcolare la forza di deflessione, sono valori efficaci di servizio. Perciò, tenendo conto delle variazioni dovute al rodaggio, è consigliabile ritensionare le cinghie dopo alcune ore di servizio, in modo da ritornare al valore di allungamento iniziale

The lengthening % values indicated in this table, as well as those obtained as a result of formulae used to calculate the deflection force, are effective operating values. Therefore, considering variations due to running-in, it is recommended to re-tension the belts after a few hours of operation in order to return to the initial lengthening value.

Die in dieser Tabelle angegebenen Prozentwerte für die Verlängerung und jene des Berechnungsergebnisses der Durchbiegekraft stellen wirksame Betriebswerte dar. In Anbetracht der Änderungen infolge des Einlaufens ist es empfehlenswert, die Riemen nach einigen Stunden Betrieb erneut zu spannen, so dass sie wieder auf den Wert der anfänglichen Verlängerung gebracht werden.

Les valeurs d'allongement en % indiquées dans ce tableau, et celles obtenues comme résultat des formules pour calculer la force de déflexion, sont des valeurs efficaces de service. Par conséquent, en tenant compte des variations dues au rodage, il est conseillé de retendre les courroies après quelques heures de service, afin de revenir à la valeur initiale d'allongement

Los valores de extensión en % indicados en esta tabla y los que se obtienen con las fórmulas para calcular la fuerza de deflexión, son valores de servicio eficaces. Por lo tanto, teniendo en consideración las variaciones debidas al rodaje, se recomienda tensar de nuevo las correas al cabo de unas horas de servicio para poder regresar al valor de extensión que tenía en un principio.

- **A%**, oppure di forza di deflessione - per garantire l'ottimo funzionamento della trasmissione.

- **A%**, or deflection force - to guarantee perfect transmission operation

- **A %**, oder der Durchbiegekraft - um einen optimalen Betrieb des Antriebs zu gewährleisten.

- **A%** ou de force de déflexion - pour garantir un excellent fonctionnement de la transmission.

- **A%**, o de fuerza de deflexión - para garantizar el funcionamiento óptimo de la transmisión.

Quando una cinghia trasmette potenza, i trefoli sono soggetti ad un certo numero di sforzi:

- lo sforzo di trazione relativo alla coppia da trasmettere;
- uno sforzo di trazione dovuto alla forza centrifuga, che tende a far uscire la cinghia dalla gola;
- uno sforzo di trazione complementare, dovuto alla tensione del montaggio, che è necessario per evitare uno slittamento anormale durante il servizio;
- uno sforzo di trazione causato dalla flessione istantanea della cinghia nel momento in cui entra nelle gole della puleggia.

È la ripetizione ciclica di questi sforzi di trazione che genera una fatica di servizio, da tenere in considerazione quando si calcolano le potenze lorde trasmissibili. Questa affermazione è basata sui seguenti argomenti:

Possiamo supporre che una cinghia con una determinata lunghezza percorra una certa distanza ad una determinata velocità. Aggiungiamo una nozione di velocità di usura, cioè una velocità teorica alla quale una cinghia con una determinata lunghezza si consuma. Da questa velocità e dal percorso conosciuto, si può dedurre il tempo di questo percorso, in altre parole, il tempo della durata teorica della cinghia.

Le tabelle delle potenze trasmissibili indicate nelle pagine precedenti sono riferite ad una durata di 25 000 ore.

- Considerando queste nozioni teoriche, assicuratevi di applicare il fattore di servizio corretto alla potenza da trasmettere. In effetti, è proprio questo fattore di servizio che vi dà la possibilità di passare dalla teoria alla pratica, perché dipende dall'insieme di caratteristiche specifiche della trasmissione (es.: frequenza degli avviamenti, irregolarità nel funzionamento, influenze esterne, ...).
- È molto importante ricordare che gli sforzi di flessione dovuti all'avvolgimento sulla puleggia minore, sono particolarmente dannosi per la longevità della cinghia. Perciò, si devono utilizzare sempre i diametri di puleggia più grandi possibile, e mai inferiori ai diametri minimi indicati.

When a belt transmits power, the strands are subject to a certain amount of stress:

- traction stress regarding torque to transmit;
- traction force due to centrifuge stress, which tends to make the belt come out from the groove;
- complementary traction force due to assembly tension, which is required to prevent abnormal skidding during operation;
- traction stress caused by instant bends of the belt when it goes into the grooves of the pulley.

Repetitive cyclic traction stress is what generates service fatigue. This is to be considered when calculating the gross transmissible power. This statement is based on the following:

We can assume that a belt having a determined length will run a certain distance at a determined speed. Add a notion of speed of wear, which means a theoretic speed with which a belt of a determined length wears. From this speed and the known length, it is possible to deduce the time of this distance run; in other words, the theoretic duration of the belt.

The transmissible power tables indicated in the previous pages refer to duration of 25,000 hours.

- Considering this theoretic notion, making sure to apply the correct service factor to the power to transmit. In fact, this service factor gives you the possibility to put theory into practice, since it depends on a series of specific transmission characteristics (e.g.: frequency of start-ups, irregular operation, external factors, etc.).
- It is imperative to remember that bending stresses due to rolling on the smaller pulley cause particular damage to the longevity of the belt. Therefore, you must always use the largest possible pulley diameters, and never less than the minimum diameters indicated.

Wenn ein Riemen Leistung überträgt, sind die Litzen Beanspruchungen ausgesetzt:

- Zugbeanspruchung im Zusammenhang mit dem zu übertragenden Moment.
- Zugbeanspruchung durch die Zentrifugalkraft, die das Austreten des Riemens aus der Rille bewirken könnte.
- Zusätzliche Zugkraft durch die Spannung bei der Montage, die nötig ist, um während des Betriebs einen außerhalb der Norm liegenden Schlupf zu vermeiden.
- Zugbeanspruchung durch die momentane Biegung des Riemens im Moment, in dem er in die Rillen der Riemenscheibe eingeführt wird.

Diese Betriebsermüdung wird durch die zyklische Wiederholung der Zugbeanspruchungen bewirkt, die bei der Berechnung der übertragbaren Bruttoleistung zu berücksichtigen sind. Diese Betrachtung beruht auf den folgenden Argumenten:

Wir können annehmen, dass ein Riemen mit einer gewissen Länge eine gewisse Strecke mit einer gewissen Geschwindigkeit zurücklegt. Hierzu kommt eine anerkannte Abnutzungsgeschwindigkeit, d.h. eine theoretische Geschwindigkeit, bei der ein Riemen mit einer gewissen Länge sich abnutzt. Von dieser Geschwindigkeit und von der bekannten Strecke kann die Zeit dieser Strecke abgeleitet werden, in anderen Worten die Zeit der theoretischen Nutzdauer des Riemens.

Die Tabellen der übertragenen Leistungswerte, die auf den vorangegangenen Seiten angegeben sind, beziehen sich auf eine Dauer von 25.000 Stunden.

- In Anbetracht dieser theoretischen Kenntnisse versichern Sie sich, dass der richtige Betriebsfaktor für die zu übertragende Leistung angewandt wird. In der Tat ist es gerade dieser Betriebsfaktor, der Ihnen die Möglichkeit gibt, von der Theorie auf die Praxis zu wechseln, da er von der Gesamtheit der spezifischen Merkmale des Antriebs abhängt (z.B. Häufigkeit der Startvorgänge, Betriebsstörungen, äußere Einwirkungen ...).
- Es ist sehr wichtig, in Betracht zu ziehen, dass sich die Biegebeanspruchung durch das Laufen auf der kleineren Riemenscheibe auf die Nutzdauer des Riemens nachteilig auswirkt. Deshalb sind stets Riemenscheiben mit einem größtmöglichen Durchmesser zu verwenden und nie mit Durchmessern, die einen kleineren Wert als die angegebenen Mindestdurchmesser aufweisen.

Quand une courroie transmet la puissance, les torons sont soumis à un certain nombre d'efforts :

- l'effort de traction sur le couple à transmettre ;
- un effort de traction dû à la force centrifuge, qui a tendance à faire sortir la courroie de la gorge ;
- un effort de traction complémentaire, dû à la tension du montage, qui est nécessaire pour éviter un glissement anormal pendant le service ;
- un effort de traction provoqué par la flexion de la courroie à l'instant où elle entre dans les rainures de la poulie.

C'est la répétition cyclique de ces efforts de traction qui produit une fatigue de service, à prendre en compte lors du calcul des puissances brutes transmissibles. Cette affirmation se base sur les sujets suivants :

Nous pouvons supposer qu'une courroie avec une longueur déterminée parcourt une certaine distance à une certaine vitesse. En ajoutant une notion de la vitesse d'usure, c'est-à-dire une vitesse théorique à laquelle une courroie avec une longueur déterminée s'use. À partir de cette vitesse et du parcours connu, on peut en déduire la durée de ce parcours, en d'autres termes, le temps de la durée théorique de la courroie.

Les tableaux des puissances transmissibles indiquées dans les pages précédentes se réfèrent à une durée de 25 000 heures.

- En prenant en compte ces notions théoriques, il faut s'assurer d'appliquer le facteur de service exact à la puissance à transmettre. En effet, c'est précisément ce facteur de service qui vous permet de passer de la théorie à la pratique, car il dépend de l'ensemble des caractéristiques spécifiques de la transmission (ex. : fréquence des démarrages, des irrégularités dans le fonctionnement, des influences externes, ...).
- Il est très important de se rappeler que les efforts de flexion dus à l'enroulement sur la petite poulie, sont particulièrement nuisibles à la longévité de la courroie. Par conséquent, il faut donc toujours utiliser les diamètres de la poulie les plus larges possible et jamais inférieurs aux diamètres minimums indiqués.

Quando la correa transmite potencia, los cordones están sometidos a una cierta cantidad de esfuerzos:

- el esfuerzo de tracción correspondiente al par que se debe transmitir;
- un esfuerzo de tracción debido a la fuerza centrifuga, que tiende a expulsar la correa del canal de guía;
- un esfuerzo de tracción complementario debido a la tensión de montaje que es necesaria para evitar que se produzca un deslizamiento anormal durante el servicio;
- un esfuerzo de tracción provocado por la flexión instantánea de la correa en el momento en que entra en los canales de guía de la polea.

Es la repetición cíclica de estos esfuerzos de tracción, que genera una fatiga de servicio, a tener en cuenta, cuando se calculan las potencias brutas que se pueden transmitir. Esta afirmación se basa en los argumentos siguientes:

Podemos suponer que una correa con una longitud determinada, recorra una cierta distancia a una velocidad determinada. Añadimos una noción de velocidad de desgaste, es decir, velocidad teórica con la cual, una correa de una determinada longitud, se gasta. A partir de esta velocidad y del recorrido conocido, se puede deducir el tiempo de este recorrido es decir, el tiempo de la duración teórica de la correa.

Las tablas de las potencias de transmisión indicadas en las páginas anteriores, se refieren a una duración de 25 000 horas.

- Teniendo en considerando estas nociones teóricas, compruebe que aplica a la potencia de transmisión, el factor de servicio correcto. Es ciertamente este factor de servicio el que da la posibilidad de pasar de la teoría a la práctica, ya que depende del conjunto de características específicas de la transmisión (ej.: frecuencia de arranques, irregularidades durante el funcionamiento, influencias externas...).
- Es muy importante recordar que los esfuerzos de flexión debidos al bobinado en la polea menor, son muy dañinos para la duración de la correa. Por lo tanto deben usarse siempre las poleas con los diámetros lo más grandes posibles y nunca inferiores a los diámetros mínimos que están recomendados.

Oltre a controllare che gli alberi siano paralleli e che la trasmissione sia allineata correttamente, è anche molto importante ai fini della durata di una cinghia, applicare la corretta tensione.

Una tensione insufficiente dà luogo a slittamento con conseguente surriscaldamento e danneggiamento delle cinghie, oppure limita la possibilità di assorbire le punte di coppia a cui la trasmissione è soggetta.

ATTENZIONE! la tensione al montaggio o l'allungamento iniziale non rimangono costanti durante il servizio. Le cinghie si rodano e presentano un allungamento variabile durante la loro vita utile.

Siccome i fianchi della cinghia si adattano alle gole delle pulegge e siccome i componenti si stabilizzano durante il servizio, la tensione di montaggio diminuirà.

Durante i primi minuti di funzionamento, c'è un allungamento della cinghia superiore all'effettivo allungamento dell'armatura. Dal momento in cui la cinghia comincia a muoversi, l'allungamento di montaggio diminuisce di nuovo, perché la cinghia si adatta, e poi tende verso un valore di allungamento percentuale stabile ($A_s\%$, che corrisponde al 60-70% del valore originale).

Ritensionare la cinghia dopo un periodo di rodaggio di alcune ore, applicando una forza di tensione supplementare dal 50 al 60% del valore applicato inizialmente. Ci sarà una nuova perdita di tensione, prima della stabilizzazione al valore di allungamento efficace ($A_{eff}\%$) richiesto.

Il grafico illustra l'evoluzione dell'allungamento nel processo di ritensionamento appena descritto.

Besides making sure that the shafts are parallel and the transmission is correctly aligned, it is also important for the belt's lifespan to apply correct tension.

Insufficient tension can cause skidding and give rise to overheating and damage the belts, or limit the possibility of absorbing the torque points subjected to transmission.

ATTENTION! assembly tension or initial lengthening are not constant during operation. The belts are run-in and have variable lengthening during their lifespan.

Since the sides of the belt adjust to the grooves of the pulley, and since the components stabilise themselves during operation, the assembling tension will decrease.

During the first few minutes of operation, there is belt lengthening greater than the lengthening of the structure. From when the belt starts moving, assembly lengthening decreases once again since the belt adapts itself, and then tends to lengthen at a stable percentage value ($A_s\%$, which corresponds to 60-70% of the original value).

Re-tension the belt after a running-in period of a few hours, applying additional tensioning force of 50 to 60% of the value initially applied. Tension will be lost once again before stabilising itself at an effective lengthening value ($A_{eff}\%$) requested.

The graph shows a lengthening evolution in the re-tensioning process described above.

Außer der Kontrolle der Parallelität der Wellen und der ordnungsgemäßen Ausrichtung des Antriebs ist für die Nutzdauer eines Riemens die richtige Spannung von maßgebender Bedeutung.

Eine unzureichende Spannung bringt einen Schlupf mit sich und demzufolge eine Überhitzung der Riemen, oder aber beschränkt die Möglichkeit, die Drehmomentspitzen, denen der Antrieb ausgesetzt ist, zu absorbieren.

ACHTUNG! Die Spannung bei der Montage oder die anfängliche Verlängerung bleiben während des Betriebs nicht konstant. Die Riemen verschleißern und verlängern sich während ihrer Nutzdauer.

Da sich die seitlichen Ränder der Riemen an die Rillen der Riemenscheiben anpassen und die Komponenten sich während des Betriebs stabilisieren, wird die Montagespannung abnehmen.

Während der ersten Betriebsminuten tritt eine Verlängerung des Riemens ein, die größer als die effektive Verlängerung der Bewehrung ist.

Ab dem Moment, in dem der Riemen sich zu bewegen beginnt, verringert sich die Montageverlängerung durch die Anpassung des Riemens wieder, um sich dann auf eine prozentuale Verlängerung zu stabilisieren ($A_s\%$, was 60-70% des Originalwerts entspricht).

Den Riemen nach einer Anlaufzeit von einigen Stunden erneut spannen und dabei eine zusätzliche Spannkraft von 50 bis 60% des anfänglichen Werts anwenden. Vor der Stabilisierung auf den geforderten wirksamen Wert der Verlängerung ($A_{eff}\%$) wird ein neuer Spannungsverlust eintreten.

Die Grafik zeigt die Entwicklung der Verlängerung während des oben beschriebenen Nachspannens.

En plus de vérifier que les arbres sont parallèles et que la transmission est correctement alignée, il est également très important pour la durée de vie d'une courroie, d'appliquer la tension exacte.

Une tension insuffisante donne lieu à un glissement avec une surchauffe consécutive et des dommages aux courroies ou limite la possibilité d'absorber les pics de couple à laquelle la transmission est soumise.

ATTENTION ! la tension au montage ou l'allongement initial ne reste pas constant pendant le service. Les courroies se rongent et présentent un allongement variable pendant leur durée de vie utile.

Étant donné que les flancs de la courroie s'adaptent aux rainures des poulies et que les composants se stabilisent pendant le service, la tension de montage diminuera.

Pendant les premières minutes de fonctionnement, il existe un allongement de la courroie supérieure à l'allongement effectif de l'armature.

Dès l'instant où la courroie commence à s'actionner, l'allongement de montage diminue de nouveau, parce que la courroie s'adapte, puis tend vers une valeur en pourcentage d'allongement stable ($A_s\%$, qui correspond à 60-70% de la valeur d'origine).

Retendre la courroie après une période de rodage de quelques heures, en appliquant une force de tension supplémentaire de 50 à 60% de la valeur appliquée initialement. Il y aura une nouvelle perte de tension, avant la stabilisation à la valeur d'allongement efficace ($A_{eff}\%$) requis.

Le graphique montre l'évolution de l'allongement dans le procédé de remise en tension qui vient d'être décrit.

Además de controlar que los ejes están paralelos y que la transmisión esté correctamente alineada, es muy importante aplicar la tensión correcta para prolongar la duración de la correa.

Una tensión insuficiente ocasiona un deslizamiento, con el consiguiente sobrecalentamiento y daños en las correas, o limita la posibilidad de absorber los picos de par a los que está sometida la transmisión.

¡ATENCIÓN! la tensión durante el montaje y la extensión inicial, no permanecen constantes durante el servicio. Las correas se hacen girar y tienen una extensión variable durante su vida útil.

Los flancos de la correa al adaptarse a los canales de guía de las poleas y al estabilizarse los componentes durante el servicio, ocasionan la disminución de la tensión de montaje.

En cuanto la correa empieza a moverse, disminuye la extensión de montaje nuevamente, ya que la correa se adapta y a continuación tiende hacia un valor de extensión con porcentaje estable ($A_s\%$, que corresponde al 60-70% respecto al valor original).

Vuelva a tensar la correa después de un rodaje de algunas horas, aplicando una fuerza de tensión adicional del 50 al 60%, respecto al valor aplicado en un principio. Se producirá una nueva pérdida de tensión, antes de estabilizarse al valor de extensión que sirve ($A_{eff}\%$) solicitado.

El gráfico muestra la evolución de la extensión durante el proceso para tensar nuevamente, que acabamos de describir.

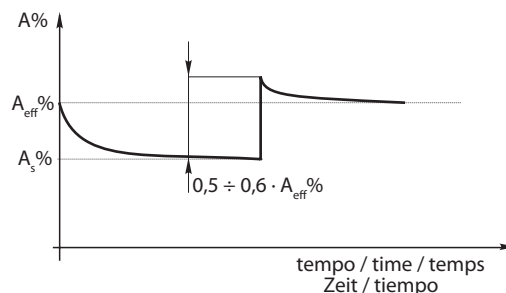

Potenza lorda trasmissibile P_0 [kW] / Gross transmissible power P_0 [kW] / Übertragbare Bruttoleistung P_0 [kW] / Puissance brute transmissible P_0 [kW] / Potencia bruta que se puede transmitir P_0 [kW]

Z_{min} = numero denti puleggia minore / Z_{min} = number of smaller pulley teeth / Z_{min} = Kleinere Zähnezah der Riemenscheibe / Z_{min} = nombre de dents poulie mineure / Z_{min} = número de dientes de la polea menor
 Z_{max} = numero denti puleggia maggiore / Z_{max} = number of larger pulley teeth / Z_{max} = Größere Zähnezah der Riemenscheibe / Z_{max} = nombre de dents poulie majeure / Z_{max} = número de dientes de la polea mayor
 d_d = diametro primitivo puleggia minore / d_d = smaller pulley pitch diameter / d_d = Wirkdurchmesser der kleineren Riemenscheibe / d_d = diamètre primitif poulie mineure / d_d = diámetro primitivo de la polea menor
 Kw_{p0} = coefficiente moltiplicatore di potenza funzione della larghezza cinghia W / Kw_{p0} = overgear coefficient power function of the belt's width W / Kw_{p0} = Multiplikationsfaktor für die Funktionsleistung der Riemenbreite W / Kw_{p0} = coefficient multiplicateur de puissance en fonction de la largeur de la courroie W / Kw_{p0} = coeficiente multiplicador de potencia en función de la anchura de la correa W

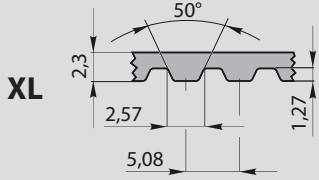
	P_0 [kW]												Kw_{p0}
	(W cod. 0,37 - 9,525 mm)												W cod. 0,25 - 6,350 mm
													W cod. 0,37 - 9,525 mm
													W cod. 0,50 - 12,700 mm
	Z_{min}												
	10	11	12	14	15	16	18	20	21	22	24	28	
	d_d [mm]												
n_d [rpm]	16,17	17,79	19,4	22,64	24,26	25,87	29,11	32,34	33,96	35,57	38,81	45,28	
100	0,003	0,003	0,003	0,006	0,006	0,006	0,008	0,008	0,008	0,008	0,011	0,011	
200	0,008	0,008	0,011	0,011	0,011	0,014	0,014	0,017	0,017	0,017	0,020	0,020	0,022
300	0,011	0,014	0,014	0,020	0,020	0,020	0,022	0,025	0,028	0,028	0,028	0,036	0,036
400	0,017	0,020	0,020	0,022	0,025	0,028	0,028	0,034	0,036	0,036	0,039	0,048	0,048
500	0,020	0,022	0,025	0,028	0,031	0,034	0,036	0,042	0,045	0,045	0,050	0,062	0,062
600	0,025	0,028	0,028	0,036	0,036	0,039	0,045	0,050	0,053	0,056	0,062	0,070	0,070
700	0,028	0,031	0,036	0,042	0,045	0,048	0,053	0,059	0,062	0,064	0,070	0,084	0,084
800	0,034	0,036	0,039	0,048	0,050	0,053	0,062	0,070	0,070	0,076	0,084	0,095	0,095
900	0,036	0,042	0,045	0,053	0,056	0,062	0,070	0,078	0,081	0,084	0,092	0,106	0,106
1000	0,042	0,045	0,050	0,062	0,064	0,070	0,078	0,087	0,090	0,095	0,104	0,120	0,120
1100	0,045	0,053	0,053	0,064	0,070	0,076	0,084	0,095	0,098	0,104	0,112	0,132	0,132
1160	0,048	0,053	0,059	0,070	0,076	0,078	0,087	0,095	0,104	0,109	0,118	0,137	0,137
1200	0,050	0,056	0,062	0,070	0,078	0,081	0,092	0,104	0,109	0,112	0,123	0,143	0,143
1300	0,053	0,062	0,064	0,078	0,084	0,087	0,101	0,112	0,118	0,120	0,134	0,154	0,154
1400	0,059	0,064	0,070	0,084	0,090	0,095	0,109	0,120	0,126	0,132	0,143	0,168	0,168
1500	0,062	0,070	0,076	0,090	0,095	0,104	0,115	0,129	0,134	0,140	0,154	0,179	0,179
1160	0,070	0,076	0,084	0,095	0,104	0,112	0,123	0,134	0,143	0,151	0,165	0,190	0,190
1700	0,073	0,078	0,087	0,104	0,109	0,118	0,132	0,140	0,151	0,160	0,174	0,202	0,202
1750	0,076	0,081	0,090	0,104	0,112	0,120	0,134	0,151	0,157	0,165	0,179	0,210	0,210
1800	0,078	0,084	0,092	0,106	0,115	0,123	0,137	0,154	0,160	0,168	0,185	0,216	0,216
2000	0,087	0,095	0,104	0,120	0,129	0,134	0,154	0,171	0,179	0,188	0,204	0,241	0,241
2200	0,095	0,104	0,112	0,132	0,143	0,151	0,168	0,188	0,196	0,207	0,227	0,260	0,260
2400	0,104	0,112	0,123	0,143	0,154	0,165	0,185	0,204	0,216	0,224	0,246	0,286	0,286
2600	0,112	0,120	0,134	0,154	0,168	0,176	0,202	0,221	0,235	0,244	0,260	0,308	0,308
2800	0,120	0,132	0,143	0,168	0,179	0,193	0,216	0,241	0,252	0,263	0,286	0,333	0,333
3000	0,129	0,140	0,154	0,179	0,193	0,204	0,230	0,258	0,266	0,280	0,305	0,358	0,358
3200	0,134	0,151	0,165	0,190	0,204	0,218	0,246	0,272	0,286	0,300	0,325	0,378	0,378
3400	0,143	0,160	0,174	0,202	0,218	0,232	0,260	0,288	0,302	0,316	0,347	0,400	0,400
3500	0,151	0,165	0,179	0,210	0,224	0,241	0,266	0,297	0,311	0,328	0,358	0,414	0,414
3600	0,154	0,168	0,185	0,216	0,230	0,246	0,274	0,305	0,322	0,336	0,367	0,423	0,423
3800	0,162	0,174	0,193	0,227	0,244	0,260	0,291	0,322	0,339	0,356	0,384	0,445	0,445
4000	0,171	0,188	0,204	0,241	0,258	0,272	0,305	0,342	0,358	0,372	0,406	0,468	0,468
4200	0,179	0,196	0,216	0,252	0,266	0,286	0,319	0,358	0,372	0,389	0,423	0,490	0,490
4400	0,188	0,207	0,227	0,260	0,280	0,300	0,336	0,372	0,389	0,406	0,442	0,512	0,512
4600	0,196	0,216	0,235	0,274	0,291	0,314	0,350	0,389	0,406	0,426	0,462	0,532	0,532
4800	0,204	0,224	0,246	0,286	0,305	0,325	0,367	0,406	0,423	0,445	0,482	0,554	0,554
5000	0,213	0,235	0,258	0,297	0,316	0,342	0,381	0,420	0,440	0,459	0,498	0,574	0,574

P_0 per un numero minimo di denti in presa pari a 6 / P_0 for a minimum number of teeth equivalent to 6 / P_0 bei mindestens 6 Zähnen im Eingriff / P_0 pour un nombre minimum de dents en prise égal à 6 / P_0 para un número mínimo de dientes en agarre, equivalente a 6

Potenza lorda trasmissibile P_0 [kW] / Gross transmissible power P_0 [kW] / Übertragbare Bruttoleistung P_0 [kW] / Puissance brute transmissible P_0 [kW] / Potencia bruta que se puede transmitir P_0 [kW]

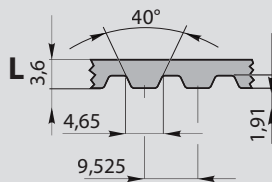
	P_0 [kW]																				Kw_{P_0}	
	(W cod. 100 - 25,400 mm)																				W cod. 0,50 - 12,700 mm	
																					W cod. 0,75 - 19,050 mm	
																					W cod. 100 - 25,400 mm	
	Z_{min}																					
	10	12	13	14	15	16	17	18	19	20	21	22	24	26	28	30	32	36	40	44	48	
	d_d [mm]																					
n_d [rpm]	30,32	36,38	39,41	42,45	45,48	48,51	51,54	54,57	57,61	60,64	63,67	66,70	72,77	78,83	84,89	90,96	97,02	109,15	121,28	133,40	145,53	
100	0,04	0,04	0,05	0,05	0,06	0,06	0,07	0,07	0,07	0,07	0,08	0,09	0,10	0,10	0,11	0,12	0,13	0,14	0,16	0,17	0,19	
200	0,07	0,10	0,10	0,11	0,12	0,13	0,13	0,14	0,15	0,16	0,16	0,17	0,19	0,20	0,22	0,23	0,25	0,28	0,31	0,34	0,37	
300	0,12	0,14	0,15	0,16	0,17	0,19	0,20	0,21	0,22	0,23	0,25	0,25	0,28	0,31	0,33	0,35	0,37	0,42	0,47	0,51	0,56	
400	0,16	0,19	0,20	0,22	0,23	0,25	0,26	0,28	0,30	0,31	0,33	0,34	0,37	0,40	0,43	0,46	0,50	0,56	0,62	0,69	0,75	
500	0,19	0,23	0,25	0,28	0,29	0,31	0,33	0,35	0,37	0,39	0,41	0,43	0,47	0,51	0,54	0,58	0,62	0,70	0,78	0,85	0,93	
600	0,23	0,33	0,31	0,33	0,35	0,37	0,40	0,42	0,44	0,47	0,49	0,51	0,56	0,60	0,65	0,70	0,75	0,84	0,93	1,01	1,11	
700	0,28	0,33	0,35	0,38	0,41	0,43	0,46	0,49	0,51	0,54	0,57	0,60	0,65	0,71	0,76	0,81	0,87	0,97	1,08	1,19	1,29	
800	0,31	0,37	0,40	0,43	0,46	0,50	0,53	0,56	0,59	0,62	0,65	0,69	0,75	0,81	0,87	0,93	0,98	1,11	1,23	1,35	1,47	
870	0,34	0,40	0,44	0,47	0,51	0,54	0,57	0,61	0,64	0,68	0,71	0,75	0,81	0,87	0,94	1,01	1,07	1,20	1,34	1,46	1,60	
900	0,35	0,42	0,46	0,49	0,52	0,56	0,60	0,63	0,66	0,70	0,73	0,77	0,84	0,90	0,97	1,04	1,11	1,25	1,38	1,51	1,65	
1000	0,39	0,46	0,51	0,54	0,58	0,62	0,66	0,70	0,74	0,78	0,81	0,85	0,93	1,00	1,08	1,16	1,23	1,38	1,53	1,68	1,82	
1100	0,43	0,51	0,56	0,60	0,64	0,69	0,72	0,77	0,81	0,85	0,90	0,93	1,01	1,10	1,19	1,27	1,35	1,51	1,68	1,84	1,99	
1160	0,45	0,54	0,59	0,63	0,68	0,72	0,77	0,81	0,85	0,90	0,94	0,98	1,07	1,16	1,25	1,34	1,42	1,60	1,76	1,93	2,10	
1200	0,47	0,56	0,60	0,66	0,70	0,75	0,79	0,84	0,88	0,93	0,97	1,01	1,11	1,20	1,29	1,38	1,47	1,65	1,82	1,99	2,16	
1300	0,51	0,60	0,66	0,71	0,75	0,81	0,86	0,90	0,95	1,00	1,05	1,10	1,20	1,30	1,40	1,49	1,59	1,78	1,96	2,15	2,33	
1400	0,54	0,65	0,71	0,76	0,81	0,87	0,92	0,97	1,03	1,08	1,13	1,19	1,29	1,40	1,50	1,60	1,71	1,91	2,10	2,31	2,49	
1500	0,58	0,70	0,76	0,81	0,87	0,93	0,98	1,04	1,10	1,16	1,21	1,27	1,38	1,49	1,60	1,72	1,82	2,04	2,25	2,45	2,65	
1600	0,62	0,75	0,81	0,87	0,93	0,98	1,05	1,11	1,17	1,23	1,29	1,35	1,47	1,59	1,70	1,82	1,94	2,16	2,39	2,60	2,80	
1700	0,66	0,79	0,86	0,92	0,98	1,05	1,11	1,18	1,24	1,31	1,37	1,43	1,56	1,69	1,81	1,93	2,05	2,29	2,52	2,75	2,96	
1750	0,68	0,81	0,87	0,95	1,01	1,08	1,15	1,21	1,28	1,34	1,41	1,48	1,60	1,73	1,86	1,98	2,11	2,35	2,59	2,81	3,03	
1800	-	0,84	0,90	0,97	1,04	1,11	1,18	1,25	1,31	1,38	1,45	1,51	1,65	1,78	1,91	2,04	2,16	2,41	2,65	2,88	3,10	
1900	-	0,88	0,95	1,03	1,10	1,17	1,24	1,31	1,38	1,45	1,52	1,60	1,73	1,87	2,01	2,14	2,28	2,53	2,78	3,02	3,25	
2000	-	0,93	1,01	1,08	1,16	1,23	1,31	1,38	1,45	1,53	1,60	1,68	1,82	1,96	2,10	2,25	2,38	2,66	2,90	3,16	3,39	
2200	-	1,01	1,10	1,19	1,27	1,35	1,43	1,51	1,60	1,68	1,75	1,84	1,99	2,15	2,30	2,45	2,60	2,88	3,16	3,41	3,65	
2400	-	1,11	1,20	1,29	1/38	1,47	1,56	1,65	1,73	1,82	1,91	1,99	2,16	2,33	2,49	2,66	2,80	3,11	3,39	3,65	3,89	
2500	-	1,16	1,25	1,34	1,43	1,53	1,62	1,72	1,81	1,89	1,98	2,07	2,25	2,42	2,59	2,75	2,91	3,21	3,50	3,76	3,99	
2600	-	1,20	1,30	1,40	1,49	1,59	1,69	1,78	1,87	1,96	2,06	2,15	2,33	2,51	2,68	2,84	3,01	3,31	3,60	3,86	4,09	
2800	-	1,29	1,40	1,50	1,60	1,71	1,81	1,91	2,01	2,10	2,21	2,31	2,49	2,68	2,86	3,03	3,20	3,51	3,80	4,06	4,27	
3000	-	1,30	1,49	1,60	1,71	1,82	1,93	2,04	2,14	2,25	2,35	2,45	2,65	2,84	3,03	3,21	3,39	3,71	3,99	4,24	4,43	
3200	-	-	1,59	1,70	1,82	1,94	2/04	2,16	2,27	2,38	2,49	2,60	2,80	3,01	3,20	3,39	3,56	3,88	4,16	4,39	4,56	
3400	-	-	1,69	1,81	1,92	2,05	2,17	2,29	2,40	2,51	2,63	2,74	2,96	3,16	3,36	3,55	3,72	4,04	4,31	4,51	4,65	
3500	-	-	1,73	1,86	1,98	2,11	2,23	2,35	2,47	2,58	2,70	2,81	3,03	3,25	3,44	3,63	3,80	4,12	4,38	4,57	4,68	
3600	-	-	-	1,90	2,04	2,16	2,29	2,41	2,53	2,65	2,77	2,88	3,10	3,32	3,52	3,71	3,89	4,19	4,44	4,61	4,71	
3800	-	-	-	2,01	2,13	2,26	2,40	2,54	2,66	2,78	2,90	3,02	3,25	3,46	3,66	3,85	4,03	4,32	4,54	4,68	4,72	
4000	-	-	-	2,11	2,24	2,39	2,51	2,66	2,78	2,90	3,03	3,16	3,39	3,60	3,80	3,98	4,16	4,43	4,63	4,72	4,71	
4200	-	-	-	-	2,35	2,49	2,63	2,78	2,89	3,03	3,16	3,28	3,52	3,74	3,94	4,12	4,28	4,54	4,68	4,74	4,65	
4400	-	-	-	-	2,45	2,60	2,74	2,88	3,01	3,15	3,28	3,41	3,65	3,87	4,06	4,24	4,39	4,61	4,72	4,71	4,54	

Potenza lorda trasmissibile P_0 [kW] / Gross transmissible power P_0 [kW] / Übertragbare Bruttoleistung P_0 [kW] / Puissance brute transmissible P_0 [kW] / Potencia bruta que se puede transmitir P_0 [kW]

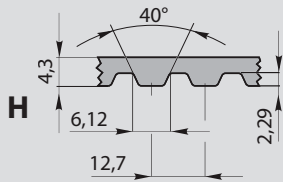
	P_0 [kW] (W cod. 100 - 25,400 mm)																	Kw _{P0}															
																		W cod. 100 - 25,400 mm	1														
																		W cod. 150 - 38,100 mm	1,56														
																	W cod. 200 - 50,800 mm	2,14															
																	W cod. 300 - 76,200 mm	3,36															
																	Z _{min}																
																	14	16	17	18	19	20	21	22	24	26	28	30	32	36	40	44	48
																	d _a [mm]																
n _g [rpm]	56,60	64,68	68,72	72,77	76,81	80,85	84,89	88,94	97,02	105,11	113,19	121,28	129,36	145,53	161,70	177,87	194,04																
100	0,19	0,21	0,22	0,24	0,25	0,26	0,28	0,29	0,31	0,34	0,37	0,40	0,43	0,48	0,53	0,58	0,63																
200	0,37	0,43	0,45	0,48	0,50	0,53	0,55	0,58	0,63	0,69	0,74	0,79	0,84	0,95	1,05	1,16	1,27																
300	0,55	0,63	0,67	0,72	0,75	0,79	0,83	0,87	0,95	1,03	1,11	1,19	1,27	1,42	1,58	1,74	1,89																
400	0,74	0,84	0,90	0,95	1,00	1,05	1,11	1,16	1,27	1,37	1,48	1,58	1,69	1,89	2,10	2,31	2,52																
500	0,93	1,05	1,12	1,19	1,25	1,32	1,39	1,45	1,58	1,72	1,84	1,98	2,10	2,36	2,63	2,89	3,15																
600	1,11	1,27	1,34	1,42	1,51	1,58	1,66	1,74	1,89	2,05	2,21	2,36	2,52	2,83	3,15	3,46	3,77																
700	1,29	1,48	1,57	1,66	1,75	1,84	1,93	2,03	2,21	2,39	2,57	2,76	2,94	3,30	3,66	4,03	4,39																
800	1,48	1,69	1,79	1,89	2,00	2,10	2,21	2,31	2,52	2,73	2,94	3,15	3,36	3,77	4,18	4,59	4,99																
870	1,60	1,84	1,95	2,06	2,17	2,29	2,40	2,51	2,75	2,97	3,19	3,42	3,65	4,10	4,54	4,98	5,42																
900	1,66	1,89	2,01	2,13	2,25	2,36	2,48	2,60	2,83	3,07	3,30	3,54	3,77	4,23	4,69	5,14	5,59																
1000	1,84	2,10	2,24	2,36	2,50	2,63	2,76	2,89	3,15	3,41	3,66	3,92	4,18	4,69	5,19	5,69	6,19																
1100	2,03	2,31	2,46	2,60	2,75	2,89	3,03	3,18	3,46	3,74	4,03	4,30	4,59	5,15	5,69	6,24	6,77																
1160	2,13	2,44	2,59	2,75	2,89	3,04	3,19	3,34	3,65	3,94	4,24	4,54	4,83	5,42	5,99	6,56	7,12																
1200	-	2,52	2,68	2,83	2,99	3,15	3,30	3,46	3,77	4,07	4,39	4,69	4,99	5,59	6,19	6,70	7,36																
1300	-	2,73	2,90	3,07	3,24	3,41	3,57	3,74	4,07	4,41	4,74	5,07	5,39	6,04	6,68	7,30	7,92																
1400	-	2,94	3,13	3,30	3,48	3,66	3,84	4,02	4,38	4,74	5,10	5,45	5,80	6,48	7,16	7,83	8,47																
1500	-	3,15	3,34	3,54	3,73	3,92	4,11	4,30	4,68	5,07	5,45	5,82	6,19	6,92	7,64	8,34	9,02																
1600	-	3,36	3,57	3,77	3,98	4,18	4,38	4,59	4,99	5,39	5,80	6,19	6,58	7,36	8,11	8,84	9,55																
1700	-	3,56	3,78	4,00	4,21	4,43	4,65	4,86	5,30	5,72	6,14	6,56	6,97	7,78	8,57	9,33	10,07																
1750	-	3,66	3,89	4,12	4,33	4,56	4,78	5,01	5,45	5,88	6,31	6,74	7,16	7,99	8,80	9,58	10,32																
1800	-	3,77	4,00	4,23	4,46	4,68	4,92	5,14	5,59	6,04	6,48	6,92	7,36	8,20	9,02	9,81	10,58																
1900	-	4,04	4,22	4,46	4,70	4,94	5,18	5,42	5,89	6,36	6,83	7,28	7,73	8,62	9,47	10,28	11,06																
2000	-	4,18	4,44	4,68	4,94	5,19	5,45	5,69	6,18	6,68	7,16	7,64	8,11	9,03	9,90	10,74	11,53																
2100	-	-	-	4,92	5,18	5,44	5,71	5,97	6,48	6,99	7,50	7,99	8,47	9,42	10,32	11,18	12,00																
2200	-	-	-	5,14	5,42	5,69	5,97	6,24	6,77	7,30	7,83	8,34	8,84	9,82	10,74	11,62	12,43																
2300	-	-	-	5,37	5,65	5,94	6,22	6,51	7,06	7,62	8,15	8,68	9,20	10,21	11,15	12,03	12,85																
2400	-	-	-	5,59	5,89	6,18	6,48	6,77	7,35	7,92	8,48	9,02	9,55	10,58	11,53	12,43	13,25																
2500	-	-	-	5,82	6,12	6,43	6,74	7,04	7,63	8,22	8,80	9,35	9,90	10,95	11,92	12,82	13,63																
2600	-	-	-	6,04	6,36	6,68	6,99	7,30	7,92	8,52	9,12	9,68	10,24	11,31	12,29	13,18	13,99																
2800	-	-	-	6,48	6,82	7,15	7,49	7,83	8,47	9,11	9,74	10,32	10,90	12,00	12,99	13,88	14,64																
3000	-	-	-	6,92	7,27	7,63	7,98	8,34	9,01	9,68	10,33	10,94	11,53	12,65	13,63	14,49	15,20																
3200	-	-	-	7,35	7,73	8,09	8,47	8,84	9,54	10,24	10,91	11,53	12,14	13,26	14,22	15,02	15,66																
3400	-	-	-	7,78	8,17	8,56	8,94	9,33	10,06	10,78	11,47	12,10	12,70	13,82	14,74	15,48	16,01																
3500	-	-	-	7,99	8,39	8,78	9,18	9,58	10,31	11,04	11,74	12,38	12,98	14,09	14,98	15,67	16,14																
3600	-	-	-	-	-	9,00	9,41	9,82	10,56	11,30	12,00	12,64	13,24	14,34	15,20	15,85	16,24																
3800	-	-	-	-	-	9,45	9,87	10,29	11,05	11,80	12,52	13,15	13,74	14,81	15,58	16,11	16,35																
4000	-	-	-	-	-	9,88	10,31	10,74	11,52	12,28	13,00	13,63	14,20	15,22	15,90	16,29	16,34																
4200	-	-	-	-	-	10,30	10,75	11,19	11,97	12,74	13,47	14,08	14,63	15,58	16,13	16,36	16,19																
4400	-	-	-	-	-	10,71	11,17	11,62	12,41	13,18	13,89	14,49	15,01	15,87	16,29	16,32	15,90																
4600	-	-	-	-	-	11,12	11,58	12,03	12,82	13,59	14,29	14,85	15,35	16,10	16,35	16,17	15,46																
4800	-	-	-	-	-	11,50	11,97	12,44	13,21	13,98	14,67	15,20	15,64	16,27	16,33	15,89	14,87																
5000	-	-	-	-	-	11,88	12,35	12,82	13,59	14,35	15,01	15,49	15,88	16,37	16,21	15,49	-																

P_0 per un numero minimo di denti in presa pari a 6

P_0 for a minimum number of teeth equivalent to 6

P_0 bei mindestens 6 Zähnen im Eingriff

P_0 pour un nombre minimum de dents en prise égal à 6

P_0 para un número mínimo de dientes en agarre, equivalente a 6

Potenza lorda trasmissibile P_0 [kW] / Gross transmissible power P_0 [kW] / Übertragbare Bruttoleistung P_0 [kW] / Puissance brute transmissible P_0 [kW] / Potencia bruta que se puede transmitir P_0 [kW]

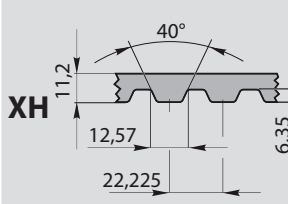
 XH	P_0 [kW] (W cod. 100 - 25,400 mm)									
	W cod. 100 - 25,400 mm W cod. 200 - 50,800 mm W cod. 300 - 76,200 mm W cod. 400 - 101,600 mm									
	Z_{min}									
	18	20	22	24	26	28	30	32	40	
	d_a [mm]									
n_a [rpm]	127,34	141,49	155,64	169,79	183,94	198,08	212,23	226,38	282,98	
100	0,57	0,63	0,69	0,75	0,83	0,88	0,94	1,00	1,25	
200	1,13	1,25	1,38	1,51	1,63	1,76	1,88	2,01	2,51	
300	1,70	1,88	2,07	2,26	2,45	2,64	2,82	3,01	3,74	
400	2,26	2,51	2,76	3,01	3,26	3,51	3,74	4,00	4,97	
480	2,71	3,01	3,30	3,60	3,89	4,19	4,48	4,77	5,93	
500	2,82	3,13	3,44	3,74	4,06	4,36	4,67	5,01	6,16	
510	2,88	3,20	3,51	3,82	4,13	4,45	4,75	5,07	6,28	
570	3,21	3,56	3,92	4,27	4,60	4,96	5,30	5,64	6,98	
600	3,38	3,74	4,12	4,48	4,85	5,21	5,57	5,93	7,33	
680	3,82	4,24	4,66	5,07	5,48	5,88	6,28	6,68	8,24	
700	3,93	4,36	4,79	5,21	5,62	6,04	6,46	6,87	8,47	
800	4,48	4,96	5,45	5,93	6,41	6,87	7,33	7,79	9,55	
870	4,86	5,39	5,91	6,42	6,93	7,44	7,93	8,42	10,29	
900	5,03	5,57	6,11	6,64	7,15	7,68	8,18	8,68	10,58	
1000	5,57	6,16	6,75	7,33	7,90	8,47	9,01	9,55	11,57	
1100	6,11	6,75	7,39	8,02	8,62	9,24	9,81	10,38	12,49	
1160	6,42	7,09	7,77	8,42	9,05	9,68	10,29	10,87	13,01	
1200	-	7,33	8,02	8,68	9,33	9,97	10,66	11,18	13,35	
1300	-	7,90	8,63	9,33	10,03	10,68	11,32	11,94	14,13	
1400	-	8,47	9,23	9,97	10,68	11,38	12,04	12,67	14,82	
1500	-	9,01	9,81	10,59	11,32	12,04	12,70	13,35	15,45	
1600	-	9,55	10,38	11,18	11,94	12,67	12,79	14,04	15,98	
1700	-	10,07	10,94	11,76	12,53	13,26	13,94	14,55	16,40	
1750	-	10,33	11,21	12,04	12,81	13,55	14,22	14,82	16,58	
1800	-	-	11,47	12,32	13,10	13,82	14,49	15,08	16,67	
1900	-	-	11,99	12,85	13,91	14,35	15,43	15,56	16,93	
2000	-	-	12,49	13,35	14,13	14,82	15,45	15,98	17,04	
2100	-	-	12,97	13,82	14,59	15,28	15,85	16,32	17,02	
2200	-	-	13,43	14,49	15,02	15,67	16,20	16,61	16,87	
2300	-	-	13,87	14,70	15,42	16,02	16,49	16,82	16,64	
2400	-	-	14,27	15,08	15,77	16,32	16,73	16,97	16,15	
2500	-	-	-	15,45	16,09	16,58	16,89	17,04	15,58	
2600	-	-	-	15,77	16,37	16,78	17,01	17,02	14,86	
2800	-	-	-	16,33	16,78	17,02	17,02	16,76	-	
3000	-	-	-	16,73	17,01	17,02	16,74	16,15	-	
3200	-	-	-	16,97	17,02	16,76	16,15	15,17	-	
3400	-	-	-	17,04	16,84	16,25	15,23	13,79	-	

Potenza lorda trasmissibile P_0 [kW] / Gross transmissible power P_0 [kW] / Übertragbare Bruttoleistung P_0 [kW] / Puissance brute transmissible P_0 [kW] / Potencia bruta que se puede transmitir P_0 [kW]

$K_{L_{p0}}$ = coefficiente moltiplicatore di potenza funzione della lunghezza primitiva cinghia L_d

$K_{L_{p0}}$ = overgear coefficient power according to the belt's pitch length L_d

$K_{L_{p0}}$ = Multiplikationsfaktor für die Funktionsleistung der Wirklänge des Riemens L_d

$K_{L_{p0}}$ = coefficient multiplicateur de puissance en fonction de la longueur primitive de la courroie L_d

$K_{L_{p0}}$ = coeficiente multiplicador de potencia en función de la longitud primitiva de la correa L_d

Le potenze trasmissibili si ottengono identificando il diametro primitivo (o numero di denti Z) e la velocità di rotazione che ci interessa in corrispondenza dei quali si identifica in tabella il valore relativo di P_0 . Tale valore, in caso si utilizzino larghezze **W** o lunghezze primitive L_d non tabellate, dovrà essere moltiplicato per i relativi fattori $K_{W_{p0}}$ e/o $K_{L_{p0}}$.

Transmissible power is obtained by identifying the pitch diameter (or number of Z teeth) and the rotation speed in question, which identifies the relative value in the table of P_0 .

If pitch widths **W** or lengths L_d that are not in the tables are used, this value must be multiplied by the relative factors $K_{W_{p0}}$ and/or $K_{L_{p0}}$.

Die übertragbaren Leistungen ergeben sich, indem der Wirkdurchmesser (oder die Zähnezahl Z) und die betreffende Drehgeschwindigkeit bestimmt werden. Der Tabelle kann dann der entsprechende Wert für P_0 entnommen werden.

Dieser Wert muss für den Fall, dass Breiten **W** oder Wirklängen L_d die nicht in der Tabelle angeführt sind, verwendet werden, mit den Faktoren $K_{W_{p0}}$ und/oder $K_{L_{p0}}$ multipliziert werden.

Les puissances transmissibles sont obtenues en identifiant le diamètre primitif (ou nombre de dents Z) et la vitesse de rotation qui nous intéresse en correspondance desquelles l'on identifie dans le tableau la valeur relative de P_0 .

Cette valeur, si l'on utilise des largeurs **W** ou des longueurs primitives L_d pas indiquées dans le tableau, devra être multipliée par les facteurs correspondants $K_{W_{p0}}$ et/ou $K_{L_{p0}}$.

Las potencias de transmisión se consiguen identificando el diámetro primitivo (o número de dientes Z) y la velocidad de rotación que nos interesa, que se deberá identificar con el valor relativo en la tabla P_0 .

Dicho valor si se usan anchuras **W** o longitudes primitivas L_d no incluidas en la tabla, deberá multiplicarse por los correspondientes factores $K_{W_{p0}}$ y/o $K_{L_{p0}}$.

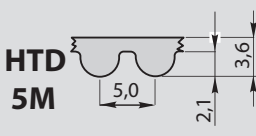
	P_0 [kW] (W 25 mm)																		
																$K_{W_{p0}}$		$K_{L_{p0}}$	
																W 9 mm	0,27	$L_d < 440$	0,80
																W 15 mm	0,54	$L_d 441 \div 550$	0,90
															W 25 mm	1,00	$L_d 551 \div 800$	1,00	
																	$L_d 801 \div 1100$	1,10	
																	$L_d > 1001$	1,20	
Z_{min}																			
d_a [mm]																			
n_d [rpm]	22,28	25,46	28,65	31,83	35,01	38,20	41,38	44,56	50,93	57,30	63,66	70,03	76,39	89,13	101,86	114,59	127,32		
10	0,004	0,005	0,006	0,006	0,007	0,008	0,008	0,009	0,010	0,011	0,013	0,014	0,015	0,018	0,020	0,023	0,025		
20	0,009	0,010	0,011	0,013	0,014	0,015	0,016	0,018	0,020	0,023	0,025	0,028	0,030	0,035	0,040	0,046	0,051		
40	0,018	0,020	0,023	0,025	0,028	0,030	0,033	0,036	0,040	0,046	0,051	0,056	0,061	0,071	0,081	0,091	0,101		
60	0,027	0,030	0,034	0,038	0,042	0,046	0,049	0,053	0,061	0,068	0,076	0,084	0,091	0,106	0,122	0,137	0,152		
100	0,044	0,051	0,057	0,063	0,070	0,076	0,082	0,089	0,101	0,114	0,127	0,139	0,152	0,177	0,203	0,228	0,253		
200	0,089	0,101	0,114	0,127	0,139	0,152	0,165	0,177	0,203	0,228	0,253	0,276	0,304	0,355	0,405	0,456	0,507		
300	0,133	0,151	0,171	0,190	0,209	0,228	0,247	0,266	0,304	0,342	0,380	0,418	0,456	0,532	0,608	0,684	0,760		
400	0,177	0,203	0,228	0,253	0,279	0,304	0,329	0,355	0,405	0,456	0,507	0,557	0,608	0,709	0,811	0,912	1,013		
500	0,222	0,253	0,285	0,317	0,348	0,380	0,412	0,443	0,507	0,570	0,633	0,700	0,760	0,887	1,013	1,140	1,267		
600	0,266	0,304	0,342	0,380	0,418	0,456	0,492	0,532	0,608	0,684	0,760	0,836	0,912	1,064	1,216	1,368	1,520		
700	0,310	0,355	0,399	0,443	0,487	0,532	0,576	0,621	0,709	0,798	0,886	0,975	1,064	1,241	1,418	1,596	1,773		
800	0,354	0,406	0,456	0,506	0,558	0,608	0,658	0,701	0,810	0,912	1,014	1,114	1,216	1,418	1,622	1,824	2,026		
900	0,40	0,45	0,51	0,57	0,63	0,68	0,74	0,80	0,91	1,03	1,14	1,25	1,37	1,59	1,82	2,05	2,28		
1000	0,44	0,50	0,56	0,63	0,69	0,76	0,82	0,88	1,01	1,14	1,26	1,40	1,52	1,76	2,02	2,28	2,49		
1100	0,48	0,55	0,61	0,69	0,76	0,83	0,90	0,97	1,11	1,25	1,37	1,53	1,67	1,93	2,21	2,49	2,73		
1200	0,52	0,60	0,67	0,76	0,83	0,91	0,98	1,06	1,21	1,36	1,49	1,66	1,81	2,10	2,40	2,70	2,97		
1300	0,57	0,65	0,72	0,82	0,89	0,98	1,06	1,14	1,31	1,47	1,61	1,79	1,95	2,27	2,59	2,91	3,21		
1400	0,62	0,70	0,78	0,88	0,96	1,06	1,14	1,23	1,41	1,58	1,73	1,93	2,10	2,44	2,79	3,13	3,45		
1500	0,66	0,76	0,85	0,95	1,04	1,14	1,23	1,32	1,51	1,70	1,88	2,07	2,25	2,62	2,98	3,33	3,70		
1600	0,70	0,81	0,91	1,01	1,11	1,21	1,30	1,41	1,61	1,82	1,99	2,20	2,40	2,79	3,17	3,56	3,90		
1700	0,75	0,85	0,96	1,07	1,18	1,28	1,39	1,49	1,71	1,92	2,11	2,34	2,55	2,95	3,36	3,76	4,14		
1800	0,79	0,91	1,02	1,14	1,25	1,36	1,47	1,58	1,81	2,03	2,25	2,47	2,69	3,13	3,55	3,97	4,38		
2000	0,88	0,98	1,14	1,25	1,36	1,51	1,62	1,73	1,99	2,25	2,47	2,73	2,98	3,45	3,90	4,38	4,81		
2500	1,10	1,25	1,40	1,56	1,73	1,88	2,04	2,19	2,47	3,80	3,07	3,39	3,70	4,24	4,81	5,35	5,84		
3000	1,33	1,50	1,70	1,85	2,07	2,25	2,43	2,62	2,98	3,34	3,70	4,08	4,38	5,09	5,66	6,24	6,80		
3500	1,54	1,76	1,98	2,19	2,41	2,62	2,83	3,04	3,46	3,87	4,27	4,65	5,04	5,76	6,44	7,05	7,58		
4000	1,76	2,00	2,25	2,50	2,74	2,98	3,22	3,46	3,92	4,38	4,81	5,25	5,66	6,43	7,12	7,73	8,20		
4500	1,98	2,25	2,53	2,80	3,07	3,34	3,51	3,87	4,38	4,87	5,35	5,82	6,24	7,05	7,73	8,29	-		
5000	2,19	2,50	2,80	3,11	3,40	3,70	3,98	4,27	4,81	5,35	5,84	6,34	6,80	7,57	8,19	-	-		
6000	2,62	2,98	3,35	3,70	4,04	4,38	4,72	5,04	5,66	6,24	6,80	7,28	7,73	8,43	-	-	-		

P_0 per un numero minimo di denti in presa pari a 6

P_0 for a minimum number of teeth equivalent to 6

P_0 bei mindestens 6 Zähnen im Eingriff

P_0 pour un nombre minimum de dents en prise égal à 6

P_0 para un número mínimo de dientes en agarre, equivalente a 6

Potenza lorda trasmissibile P_0 [kW] / Gross transmissible power P_0 [kW] / Übertragbare Bruttoleistung P_0 [kW] / Puissance brute transmissible P_0 [kW] / Potencia bruta que se puede transmitir P_0 [kW]

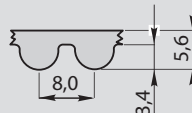
HTD 8M 	P_0 [kW] (W 20 mm)															Kw_{P_0}		KL_{P_0}	
																W 20 mm	1	L_d 480 ÷ 800	0,8
	W 30 mm	1,58	L_d 800 ÷ 1120	0,9															
	W 50 mm	2,74	L_d 1120 ÷ 1760	1															
	W 85 mm	4,76	L_d 1760 ÷ 2800	1,2															
Z_{min}																			
	22	24	26	28	30	32	34	36	38	40	44	48	56	64	72				
d_d [mm]																			
n_d [rpm]	56,02	61,12	66,21	71,30	76,39	81,49	86,58	91,67	96,77	101,86	112,05	122,23	142,60	162,97	183,35				
10	0,02	0,02	0,02	0,03	0,03	0,04	0,04	0,05	0,05	0,06	0,06	0,07	0,08	0,09	0,10				
20	0,03	0,04	0,04	0,05	0,06	0,07	0,08	0,09	0,11	0,11	0,12	0,14	0,16	0,18	0,20				
50	0,08	0,09	0,11	0,13	0,16	0,18	0,21	0,23	0,27	0,28	0,31	0,34	0,40	0,45	0,51				
100	0,16	0,19	0,22	0,27	0,31	0,36	0,41	0,47	0,54	0,56	0,62	0,68	0,79	0,90	1,02				
200	0,33	0,37	0,45	0,53	0,62	0,72	0,82	0,93	1,05	1,13	1,24	1,34	1,54	1,73	1,93				
300	0,49	0,53	0,65	0,77	0,90	1,04	1,19	1,34	1,51	1,64	1,78	1,93	2,21	2,50	2,77				
400	0,65	0,71	0,84	0,99	1,16	1,34	1,54	1,74	1,96	2,12	2,31	2,50	2,87	3,23	3,59				
500	0,81	0,89	1,02	1,21	1,42	1,64	1,88	2,13	2,40	2,59	2,82	3,05	3,50	3,94	4,37				
600	0,98	1,07	1,21	1,43	1,68	1,94	2,21	2,51	2,82	3,05	3,32	3,59	4,11	4,63	5,13				
730	1,19	1,30	1,44	1,71	2,00	2,31	2,64	2,98	3,36	3,63	3,95	4,27	4,89	5,50	6,09				
800	1,30	1,42	1,56	1,85	2,17	2,50	2,86	3,24	3,64	3,94	4,28	4,63	5,30	5,95	6,60				
870	1,42	1,54	1,68	1,99	2,34	2,70	3,08	3,49	3,93	4,24	4,61	4,98	5,70	6,41	7,09				
970	1,58	1,72	1,86	2,20	2,57	2,97	3,39	3,84	4,32	4,67	5,08	5,48	6,27	7,04	7,79				
1000	1,63	1,77	1,92	2,26	2,64	3,05	3,49	3,95	4,44	4,80	5,22	5,63	6,44	7,23	7,99				
1170	1,90	2,07	2,25	2,59	3,04	3,51	4,00	4,53	5,10	5,51	5,98	6,45	7,37	8,26	9,13				
1200	1,95	2,13	2,30	2,65	3,11	3,59	4,09	4,63	5,21	5,63	6,12	6,60	7,53	8,44	9,32				
1460	2,37	2,58	2,80	3,15	3,69	4,26	4,86	5,50	6,19	6,68	7,25	7,81	8,90	9,95	10,95				
1600	2,60	2,83	3,06	3,41	4,00	4,61	5,26	5,95	6,70	7,23	7,84	8,44	9,61	10,72	11,79				
1750	2,84	3,09	3,34	3,69	4,32	4,98	5,69	6,43	7,23	7,80	8,46	9,10	10,35	11,53	12,64				
2000	3,24	3,52	3,81	4,18	4,85	5,59	6,37	7,21	8,11	8,74	9,47	10,17	11,53	12,80	13,99				
2500	4,03	4,38	4,74	5,19	5,86	6,75	7,69	8,69	9,77	10,52	11,36	12,17	13,70	15,08	16,3				
2920	4,68	5,09	5,50	6,02	6,66	7,66	8,73	9,86	11,08	11,92	12,84	13,71	15,31	16,71	17,89				
3500	-	-	-	-	7,71	8,85	10,07	11,36	12,75	13,70	14,68	15,60	17,20	18,47	-				
4000	-	-	-	-	-	9,79	11,13	12,55	14,07	15,08	16,09	16,99	18,47	-	-				
4500	-	-	-	-	-	-	12,10	13,62	15,26	16,32	17,30	18,14	-	-	-				
5000	-	-	-	-	-	-	-	14,57	16,30	17,40	18,31	19,04	-	-	-				
5500	-	-	-	-	-	-	-	-	17,20	18,31	19,10	-	-	-	-				
6000	-	-	-	-	-	-	-	-	17,95	19,04	19,65	-	-	-	-				

Potenza lorda trasmissibile P_0 [kW] / Gross transmissible power P_0 [kW] / Übertragbare Bruttoleistung P_0 [kW] / Puissance brute transmissible P_0 [kW] / Potencia bruta que se puede transmitir P_0 [kW]

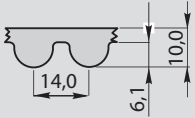
HTD 14M 	P_0 [kW] (W 40 mm)																	Kw_{P_0}		KL_{P_0}	
																		W 40 mm	1	L_d	966 ÷ 1190
	W 55 mm	1,50	L_d	1190 ÷ 1610	0,9																
	W 85 mm	2,50	L_d	1610 ÷ 2100	0,95																
W 115 mm	3,48	L_d	2100 ÷ 2590	1																	
W 170 mm	5,29	L_d	2590 ÷ 3500	1,05																	
																		L_d	> 3500	1,1	
Z_{min}																					
	28	29	30	32	34	36	38	40	44	48	52	56	60	64	68	72	80				
d_d [mm]																					
n_g [rpm]	124,8	129,2	133,7	142,6	151,5	160,4	169,3	178,2	196,1	213,9	231,7	249,5	267,4	285,2	303,0	320,9	356,5				
10	0,2	0,2	0,2	0,2	0,3	0,3	0,3	0,4	0,4	0,4	0,5	0,5'	0,6	0,6	0,6	0,7	0,8				
20	0,4	0,4	0,4	0,5	0,6	0,6	0,7	0,7	0,8	0,9	1,0	1,1	1,1	1,2	1,3	1,4	1,5				
40	0,7	0,8	0,8	1,0	1,1	1,2	1,4	1,4	1,6	1,8	1,9	2,1	2,3	2,4	2,6	2,7	3,0				
60	1,1	1,2	1,3	1,5	1,7	1,9	2,0	2,2	2,4	2,7	2,9	3,2	3,4	3,6	3,8	4,1	4,5				
100	1,8	1,9	2,1	2,4	2,8	3,1	3,4	3,6	4,0	4,4	4,9	5,2	5,6	6,0	6,4	6,7	7,5				
200	3,6	3,9	4,2	4,8	5,5	6,2	6,8	7,2	8,0	8,9	9,7	10,5	11,2	12,0	12,7	13,5	15,0				
300	4,9	5,3	5,7	6,6	7,5	8,5	9,2	9,7	10,8	12,0	13,1	14,2	15,3	16,5	17,7	18,9	21,3				
400	6,1	6,6	7,1	8,2	9,3	10,5	11,3	12,0	13,3	14,7	16,1	17,4	18,7	20,1	21,5	22,9	25,8				
500	7,2	7,8	8,4	9,6	11,0	12,3	13,3	14,1	15,6	17,2	18,7	20,2	21,7	23,3	24,8	26,4	29,6				
600	8,2	8,9	9,5	11,0	12,5	14,0	15,1	15,9	17,6	19,4	21,1	22,7	24,4	26,1	27,8	29,5	32,9				
730	9,4	10,2	10,9	12,6	14,2	16,0	17,2	18,2	20,0	22,0	23,8	25,6	27,4	29,3	31,1	32,9	36,5				
800	10,0	10,8	11,6	13,4	15,1	17,0	18,3	19,3	21,2	23,2	25,2	27,0	28,9	30,8	32,6	34,5	38,2				
870	10,6	11,4	12,3	14,1	16,0	17,9	19,3	20,3	22,4	24,4	26,4	28,3	30,2	32,2	34,0	36,0	39,7				
970	11,4	12,3	13,2	15,1	17,1	19,2	20,6	21,7	23,8	26,0	28,0	30,0	32,0	33,9	35,8	37,7	41,4				
1000	11,6	12,5	13,5	15,4	17,5	19,6	21,0	22,1	24,3	26,5	28,5	30,5	32,5	34,4	36,3	38,2	41,9				
1160	12,8	13,8	14,8	16,9	19,1	21,4	22,9	24,1	26,3	28,6	30,7	32,7	34,7	36,7	38,5	40,3	43,7				
1200	13,1	14,1	15,1	17,3	19,5	21,8	23,4	24,5	26,8	29,1	31,2	33,2	35,2	37,1	38,9	40,7	44,1				
1460	14,7	15,8	16,9	19,3	21,8	24,3	25,9	27,1	29,5	31,8	33,8	35,7	37,5	39,3	40,8	42,3	44,7				
1600	15,4	16,6	17,8	20,3	22,8	25,4	27,1	28,3	30,6	32,9	34,8	36,6	38,3	39,8	41,1	42,3	44,0				
1750	16,2	17,4	18,6	21,2	23,8	26,5	28,2	29,4	31,6	33,8	35,6	37,2	38,6	39,9	40,8	41,6	42,5				
2000	17,3	18,5	19,8	22,5	25,2	28,0	29,6	30,8	32,8	34,7	36,2	37,3	38,2	38,9	39,1	-	-				
2500	20,8	21,4	22,0	24,2	26,9	29,7	31,2	32,0	33,4	34,4	34,7	34,4	-	-	-	-	-				
2920	23,6	24,2	24,8	26,0	27,4	30,0	31,1	31,6	31,9	31,7	-	-	-	-	-	-	-				
3500	-	-	28,1	29,1	30,0	30,7	31,2	31,6	-	-	-	-	-	-	-	-	-				
4000	-	-	-	30,9	31,4	-	-	-	-	-	-	-	-	-	-	-	-				

Potenza lorda trasmissibile P_0 [kW] / Gross transmissible power P_0 [kW] / Übertragbare Bruttoleistung P_0 [kW] / Puissance brute transmissible P_0 [kW] / Potencia bruta que se puede transmitir P_0 [kW]

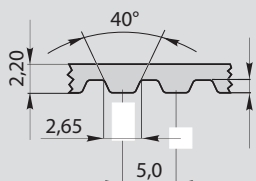
T5 	P_0 [kW]																
	(W 10 mm)																
	Z_{min}																
	10	11	12	14	15	16	18	20	22	24	28	30	32	34	36	38	40
	d_d [mm]																
n_d [rpm]	15,92	17,51	19,10	22,28	23,87	25,46	28,65	31,83	35,01	38,20	44,56	47,75	50,93	54,11	57,30	60,48	63,66
100	0,001	0,002	0,002	0,002	0,002	0,002	0,003	0,003	0,003	0,004	0,004	0,005	0,005	0,005	0,005	0,006	0,006
200	0,003	0,003	0,003	0,004	0,004	0,005	0,005	0,006	0,007	0,007	0,008	0,009	0,010	0,010	0,011	0,011	0,012
300	0,004	0,005	0,005	0,006	0,006	0,007	0,008	0,009	0,009	0,010	0,012	0,013	0,014	0,015	0,016	0,017	0,017
400	0,005	0,006	0,007	0,008	0,008	0,009	0,010	0,011	0,012	0,014	0,016	0,017	0,018	0,019	0,021	0,022	0,023
500	0,007	0,007	0,008	0,010	0,010	0,011	0,012	0,014	0,015	0,017	0,020	0,021	0,022	0,024	0,025	0,027	0,028
600	0,008	0,009	0,010	0,011	0,012	0,013	0,015	0,016	0,018	0,020	0,023	0,025	0,026	0,028	0,030	0,031	0,033
700	0,009	0,010	0,011	0,013	0,014	0,015	0,017	0,019	0,021	0,023	0,026	0,028	0,030	0,032	0,034	0,036	0,038
800	0,010	0,011	0,012	0,015	0,016	0,017	0,019	0,021	0,023	0,025	0,030	0,032	0,034	0,036	0,038	0,041	0,043
900	0,011	0,013	0,014	0,016	0,017	0,019	0,021	0,023	0,026	0,028	0,033	0,035	0,038	0,040	0,043	0,045	0,047
1000	0,012	0,014	0,015	0,018	0,019	0,020	0,023	0,026	0,028	0,031	0,036	0,039	0,041	0,044	0,047	0,049	0,052
1100	0,013	0,015	0,016	0,019	0,021	0,022	0,025	0,028	0,031	0,033	0,039	0,042	0,045	0,048	0,050	0,053	0,056
1200	0,015	0,016	0,018	0,021	0,022	0,024	0,027	0,030	0,033	0,036	0,042	0,045	0,048	0,052	0,055	0,058	0,061
1300	0,016	0,017	0,019	0,022	0,024	0,026	0,029	0,032	0,036	0,039	0,046	0,049	0,052	0,055	0,059	0,062	0,065
1400	0,017	0,019	0,020	0,024	0,026	0,027	0,031	0,034	0,038	0,042	0,049	0,052	0,056	0,059	0,063	0,066	0,070
1425	0,017	0,019	0,020	0,024	0,026	0,027	0,031	0,034	0,038	0,042	0,049	0,052	0,056	0,059	0,063	0,066	0,070
1500	0,018	0,020	0,022	0,025	0,027	0,029	0,033	0,037	0,040	0,044	0,052	0,055	0,059	0,063	0,067	0,070	0,074
1600	0,019	0,021	0,023	0,027	0,029	0,030	0,034	0,039	0,042	0,046	0,054	0,058	0,062	0,066	0,070	0,074	0,078
1700	0,020	0,022	0,024	0,028	0,030	0,032	0,036	0,041	0,045	0,049	0,057	0,061	0,066	0,070	0,074	0,078	0,082
1800	0,021	0,023	0,025	0,029	0,031	0,034	0,038	0,042	0,047	0,051	0,060	0,064	0,068	0,073	0,077	0,081	0,086
1900	0,021	0,024	0,026	0,031	0,033	0,035	0,040	0,044	0,049	0,053	0,062	0,067	0,071	0,076	0,081	0,085	0,090
2000	0,022	0,025	0,027	0,032	0,034	0,037	0,041	0,046	0,051	0,056	0,065	0,070	0,075	0,079	0,084	0,089	0,094
2200	0,024	0,027	0,030	0,035	0,037	0,040	0,045	0,050	0,056	0,061	0,071	0,076	0,081	0,087	0,092	0,097	0,102
2400	0,026	0,029	0,032	0,037	0,040	0,043	0,048	0,054	0,060	0,065	0,076	0,082	0,087	0,093	0,098	0,104	0,110
2600	0,028	0,031	0,034	0,040	0,043	0,046	0,052	0,058	0,064	0,069	0,081	0,087	0,093	0,099	0,105	0,111	0,117
2800	0,030	0,033	0,036	0,042	0,045	0,048	0,055	0,061	0,067	0,073	0,086	0,092	0,098	0,105	0,111	0,117	0,123
2850	0,030	0,033	0,036	0,042	0,045	0,048	0,055	0,061	0,067	0,073	0,086	0,092	0,098	0,105	0,111	0,117	0,123
3000	0,031	0,034	0,038	0,044	0,048	0,051	0,057	0,064	0,071	0,077	0,090	0,097	0,104	0,110	0,117	0,123	0,130
3200	0,033	0,036	0,040	0,046	0,050	0,053	0,060	0,067	0,074	0,081	0,095	0,102	0,109	0,115	0,122	0,129	0,136
3400	0,034	0,038	0,041	0,048	0,052	0,056	0,063	0,070	0,077	0,085	0,099	0,106	0,113	0,120	0,128	0,135	0,142
3600	0,035	0,039	0,043	0,050	0,054	0,058	0,065	0,073	0,080	0,088	0,103	0,110	0,118	0,125	0,133	0,140	0,148
3800	0,037	0,041	0,045	0,053	0,057	0,060	0,068	0,076	0,084	0,092	0,107	0,115	0,123	0,131	0,139	0,146	0,154
4000	0,039	0,043	0,047	0,055	0,059	0,063	0,071	0,079	0,088	0,096	0,112	0,120	0,128	0,136	0,145	0,153	0,161
4200	0,040	0,044	0,048	0,057	0,061	0,065	0,073	0,082	0,090	0,099	0,115	0,124	0,132	0,140	0,149	0,157	0,166
4400	0,041	0,045	0,049	0,058	0,062	0,067	0,075	0,084	0,093	0,101	0,118	0,127	0,136	0,144	0,153	0,162	0,170
4600	0,042	0,046	0,051	0,060	0,064	0,068	0,077	0,086	0,095	0,104	0,121	0,130	0,139	0,148	0,157	0,165	0,174
4800	0,043	0,048	0,052	0,061	0,066	0,070	0,080	0,089	0,098	0,107	0,125	0,135	0,144	0,153	0,162	0,171	0,180
5000	0,044	0,049	0,054	0,063	0,068	0,073	0,082	0,092	0,101	0,110	0,129	0,139	0,148	0,157	0,167	0,176	0,186
5200	0,046	0,051	0,055	0,065	0,070	0,075	0,085	0,094	0,104	0,114	0,133	0,143	0,152	0,162	0,172	0,181	0,191
5400	0,047	0,052	0,057	0,067	0,072	0,077	0,087	0,097	0,107	0,117	0,137	0,147	0,156	0,166	0,176	0,186	0,196
5600	0,049	0,054	0,059	0,069	0,075	0,080	0,090	0,100	0,111	0,121	0,142	0,152	0,162	0,172	0,183	0,193	0,204
5800	0,050	0,055	0,061	0,071	0,077	0,082	0,092	0,103	0,114	0,124	0,145	0,156	0,166	0,177	0,187	0,198	0,209
6000	0,051	0,057	0,062	0,073	0,078	0,084	0,094	0,105	0,116	0,127	0,149	0,159	0,170	0,181	0,192	0,203	0,213

Potenza lorda trasmissibile P_o [kW] / Gross transmissible power P_o [kW] / Übertragbare Bruttoleistung P_o [kW] / Puissance brute transmissible P_o [kW] / Potencia bruta que se puede transmitir P_o [kW]

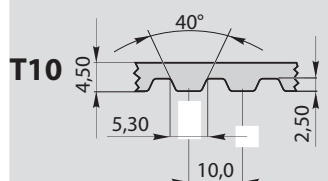
 T10	P_o [kW]													
	(W 10 mm)													
	Z_{min}													
	12	14	16	18	20	22	24	26	28	30	32	36	40	48
	d_d [mm]													
n_d [rpm]	38,20	44,56	50,93	57,30	63,66	70,03	76,39	82,76	89,13	95,49	101,86	114,59	127,32	152,79
100	0,007	0,008	0,010	0,011	0,012	0,014	0,014	0,016	0,017	0,019	0,020	0,022	0,025	0,030
200	0,014	0,016	0,019	0,021	0,024	0,026	0,028	0,031	0,034	0,036	0,038	0,043	0,048	0,058
300	0,020	0,024	0,027	0,031	0,034	0,038	0,041	0,045	0,049	0,052	0,056	0,063	0,070	0,084
400	0,026	0,031	0,035	0,040	0,044	0,049	0,053	0,058	0,063	0,067	0,072	0,081	0,090	0,108
500	0,032	0,037	0,043	0,049	0,054	0,060	0,065	0,071	0,077	0,082	0,088	0,099	0,110	0,133
600	0,037	0,044	0,051	0,057	0,064	0,070	0,076	0,083	0,090	0,097	0,103	0,116	0,129	0,156
700	0,042	0,050	0,057	0,065	0,072	0,080	0,087	0,094	0,102	0,109	0,117	0,132	0,146	0,176
800	0,048	0,056	0,064	0,073	0,081	0,089	0,097	0,106	0,115	0,123	0,131	0,148	0,165	0,198
900	0,052	0,062	0,071	0,080	0,089	0,098	0,105	0,117	0,126	0,135	0,144	0,163	0,181	0,218
1000	0,057	0,067	0,077	0,087	0,097	0,107	0,116	0,127	0,136	0,146	0,156	0,176	0,196	0,236
1100	0,062	0,073	0,084	0,095	0,105	0,116	0,127	0,138	0,149	0,160	0,171	0,192	0,214	0,258
1200	0,067	0,079	0,091	0,102	0,114	0,126	0,137	0,149	0,161	0,173	0,185	0,208	0,232	0,279
1300	0,071	0,084	0,096	0,109	0,122	0,134	0,146	0,159	0,172	0,184	0,197	0,222	0,247	0,297
1400	0,076	0,089	0,102	0,115	0,129	0,142	0,155	0,168	0,182	0,195	0,208	0,235	0,261	0,314
1425	0,078	0,091	0,105	0,118	0,132	0,145	0,157	0,170	0,185	0,198	0,212	0,238	0,265	0,318
1500	0,080	0,094	0,108	0,122	0,135	0,149	0,163	0,177	0,191	0,205	0,219	0,247	0,275	0,331
1600	0,084	0,098	0,113	0,127	0,142	0,157	0,171	0,186	0,200	0,215	0,230	0,259	0,288	0,347
1700	0,087	0,102	0,118	0,133	0,148	0,163	0,178	0,194	0,209	0,225	0,240	0,270	0,301	0,362
1800	0,091	0,107	0,123	0,139	0,155	0,171	0,187	0,203	0,219	0,236	0,252	0,284	0,316	0,380
1900	0,095	0,111	0,128	0,145	0,161	0,178	0,194	0,211	0,227	0,244	0,261	0,294	0,327	0,393
2000	0,099	0,116	0,133	0,151	0,168	0,185	0,202	0,220	0,237	0,255	0,272	0,306	0,341	0,410
2200	0,107	0,125	0,144	0,163	0,181	0,200	0,218	0,237	0,256	0,275	0,293	0,331	0,368	0,443
2400	0,113	0,133	0,152	0,172	0,192	0,212	0,231	0,251	0,271	0,291	0,311	0,350	0,390	0,469
2600	0,120	0,141	0,162	0,183	0,204	0,225	0,246	0,267	0,288	0,309	0,330	0,372	0,414	0,498
2800	0,127	0,149	0,171	0,193	0,215	0,237	0,259	0,282	0,304	0,326	0,348	0,393	0,437	0,526
2850	0,129	0,152	0,173	0,195	0,218	0,240	0,262	0,285	0,307	0,330	0,351	0,395	0,430	0,530
3000	0,133	0,156	0,179	0,203	0,226	0,249	0,272	0,296	0,319	0,342	0,365	0,412	0,458	0,552
3200	0,139	0,163	0,187	0,212	0,236	0,260	0,284	0,309	0,333	0,357	0,382	0,430	0,479	0,576
3400	0,146	0,171	0,197	0,222	0,248	0,273	0,299	0,324	0,350	0,376	0,401	0,452	0,503	0,605
3600	0,151	0,177	0,204	0,230	0,257	0,283	0,309	0,336	0,362	0,389	0,415	0,468	0,521	0,627
3800	0,156	0,183	0,210	0,238	0,265	0,292	0,319	0,347	0,374	0,401	0,429	0,483	0,538	-
4000	0,160	0,188	0,216	0,245	0,273	0,301	0,328	0,357	0,385	0,413	0,441	0,497	0,553	-
4200	0,166	0,195	0,224	0,254	0,283	0,312	0,341	0,370	0,399	0,429	0,458	0,516	0,574	-
4400	0,170	0,200	0,230	0,260	0,289	0,319	0,349	0,379	0,409	0,438	0,468	0,528	0,587	-
4600	0,176	0,206	0,237	0,268	0,299	0,330	0,360	0,391	0,422	0,453	0,484	0,545	-	-
4800	0,181	0,213	0,244	0,276	0,308	0,340	0,371	0,403	0,435	0,467	0,498	0,562	-	-
5000	0,186	0,219	0,252	0,284	0,317	0,349	0,382	0,415	0,447	0,480	0,513	0,578	-	-
5200	0,191	0,225	0,258	0,292	0,325	0,359	0,392	0,426	0,460	0,493	0,527	-	-	-
5400	0,196	0,231	0,265	0,299	0,334	0,368	0,402	0,437	0,471	0,506	0,540	-	-	-
5600	0,201	0,236	0,271	0,307	0,342	0,377	0,412	0,447	0,482	0,518	0,553	-	-	-
5800	0,205	0,241	0,277	0,313	0,349	0,385	0,421	0,457	0,493	0,529	-	-	-	-
6000	0,210	0,246	0,283	0,320	0,357	0,393	0,430	0,467	0,503	0,540	-	-	-	-

CONDIZIONI GENERALI DI VENDITA

- 1) **ORDINI.** Per la vendita dei propri articoli S.A.T.I. S.p.A. accetta unicamente ordini scritti. Invitiamo a consultare il catalogo indicando i nostri codici prodotto e ad inviare gli ordini a mezzo fax, e-mail o web. Una volta iniziata la lavorazione o l'imballo dei pezzi non vengono accettati annullamenti o riduzioni dell'ordine – salvo differenti accordi con il nostro personale interno. Per i prodotti realizzati su specifica del cliente, il numero di pezzi spediti può variare del $\pm 5\%$ rispetto alla quantità ordinata; la fatturazione al committente viene adeguata di conseguenza.
- 2) **PREZZI.** I prezzi vengono concordati in fase di offerta o fanno riferimento al listino generale. S.A.T.I. S.p.A. si riserva la facoltà di modificare le proprie quotazioni, ove ciò si rendesse necessario come conseguenza di mutate condizioni di mercato e di produzione.
- 3) **VIETATO DI CESSIONE.** Gli obblighi e i diritti del Cliente non possono essere ceduti a terzi senza la previa autorizzazione di S.A.T.I. S.p.A.
- 4) **TERMINI E MODALITÀ DI PAGAMENTO.** I termini e le modalità di pagamento devono essere preventivamente concordati con il nostro ufficio vendite. Non sono consentiti arrotondamenti o trattenute sugli importi dovuti se non autorizzati dall'ufficio vendite. L'insolvenza di R.I.B.A. e ogni ritardato pagamento genera l'addebito di spese e di interessi di mora fino al massimo previsto dalla legge. Le commissioni della banca estera relative ai pagamenti sono a carico dell'ordinante.
- 5) **RISERVA DI PROPRIETÀ.** La merce viene venduta con riserva di proprietà, fino al pagamento dell'intero prezzo, compresi eventuali interessi e accessori. Il rilascio di cambiali ed eventuali loro rinnovi, anche parziali, da parte del Cliente, non può considerarsi estinzione, né quale novazione né quale pagamento definitivo del prezzo, se non a buon fine delle cambiali stesse; analogamente, il rilascio di cambiali non può pregiudicare la riserva di proprietà. Nonostante quanto precede, il rischio di perdita, perimento o danneggiamento viene trasferito al Cliente in sede di consegna in conformità con quanto previsto negli art. 6 e 8 delle presenti condizioni.
- 6) **TERMINI DI CONSEGNA.** I termini di consegna delle forniture devono essere concordati ad ogni ordine. In caso di difficoltà nell'approvvigionamento dei materiali o comunque in tutti i casi di forza maggiore, i termini di consegna possono subire variazioni senza pregiudicare la validità dell'ordine. Nel caso di prodotti realizzati su specifica, il Cliente è in ogni caso tenuto al ritiro del materiale ordinato. E' in ogni caso esclusa la responsabilità della S.A.T.I. S.p.A. per danni da mancata o ridotta produzione, nonché per danni indiretti e consequenziali, derivanti nel ritardo nella consegna dei prodotti ordinati.
- 7) **IMBALLO.** S.A.T.I. S.p.A. fattura l'imballo dei propri prodotti al prezzo di costo.
- 8) **TRASPORTO.** Le condizioni di trasporto devono essere concordate tra S.A.T.I. S.p.A. e il Cliente. La merce viaggia a rischio e pericolo del committente, salvo le responsabilità del vettore ai sensi dell'Art. 1693 cc.
- 9) **RECLAMI.** Eventuali reclami e contestazioni sulla merce consegnata devono essere segnalati per iscritto entro 10 giorni lavorativi dal ricevimento della merce. Il trattamento da adottare per i singoli pezzi riconosciuti difettosi – compresi gli eventuali oneri economici –, e la decisione sull'intera fornitura, devono essere sempre concordate. In particolare, non si accetta l'addebito di costi di riparazione sostenuti direttamente dal Cliente, se non preventivamente autorizzati dal nostro personale interno. La presenza di materiale contestato all'interno di una fornitura non giustifica in alcun modo un ritardo o mancato pagamento dell'intera fattura relativa alla fornitura stessa.
- 10) **GARANZIA.** E' garantita la riparazione o la sostituzione dei soli pezzi riconosciuti difettosi da S.A.T.I. S.p.A. Per le modalità di reso si rimanda alle modalità sotto precisate. La garanzia decade per prodotti usati in maniera difforme rispetto alle indicazioni fornite. La garanzia altresì decade per prodotti modificati, riparati, smontati anche parzialmente, oppure che siano stati conservati, installati, lubrificati o manutentati in maniera errata o negligente. La verifica della compatibilità delle applicazioni e della correttezza degli accoppiamenti meccanici e dei collegamenti elettrici è di pertinenza e responsabilità del compratore. La garanzia non copre i materiali e le parti per loro natura soggette a deterioramento (es. perdite di lubrificante causate da normale usura degli anelli di tenuta nei riduttori venduti da S.A.T.I. S.p.A.). S.A.T.I. S.p.A. non assume alcuna responsabilità ed esclude il riconoscimento di qualunque tipo di indennizzo per danni che si dovessero verificare nell'impiego dei prodotti venduti, siano essi difettosi o meno. La responsabilità correlata all'applicazione di prodotti forniti è considerata in carico esclusivamente all'utilizzatore anche nei casi in cui l'applicazione sia stata consigliata da personale di S.A.T.I. S.p.A. Viene infine declinata ogni responsabilità nella fornitura di particolari a disegno coperti da eventuale brevetto.
- 11) **RESI.** S.A.T.I. S.p.A. accetta esclusivamente i resi preventivamente autorizzati dall'Ufficio Commerciale. L'autorizzazione viene comunicata al Cliente attraverso un modulo RMA che deve essere sempre citato nella documentazione di consegna della merce (fattura o documento di trasporto). Possono essere accettati resi solamente alla condizione che i prodotti siano di produzione standard (non a commessa o su specifica) e consegnati da non più di 10 giorni lavorativi (tra data di consegna e la data di richiesta autorizzazione al reso). La merce resa dovrà risultare integra e non lavorata od utilizzata dal Cliente; in caso contrario, sarà restituita al mittente con spese a Suo carico. Gli imballi della merce resa devono essere idonei onde evitare danneggiamenti durante il trasporto. Non si accettano resi di merce priva di imballi originali S.A.T.I. S.p.A. ove previsti. S.A.T.I. S.p.A. si riserva il diritto di addebitare un importo pari al 30% del prezzo originario di vendita a copertura dei costi di movimentazione e stoccaggio delle merci e la restituzione deve essere effettuata in porto franco. Non saranno autorizzati resi per importi inferiori a 50,00 euro per riga. Non si accettano resi entranti nei mesi di novembre e dicembre.
- 12) **LEGGE APPLICABILE.** Qualsiasi rapporto derivante, disciplinato o comunque collegato alle presenti condizioni generali sarà sottoposto esclusivamente alla legge italiana.
- 13) **FORO COMPETENTE.** Per qualsiasi controversia in materia di esecuzione, interpretazione o risoluzione di un qualsiasi rapporto derivante, disciplinato o comunque collegato alle presenti condizioni generali, sarà competente in via esclusiva il foro di Bologna, salva la facoltà di S.A.T.I. S.p.A. di convenire il Cliente presso il foro territorialmente competente per il luogo in cui il medesimo Cliente ha la propria sede.

GENERAL SALES TERMS

- 1) **ORDERS.** S.A.T.I. S.p.A. accepts only written orders. Customers shall place orders by fax, e-mail or e-commerce website and if possible they shall indicate the product codes which are to be found in the general catalogue. Once an order has been processed or packaged, it can no longer be cancelled or reduced – except in case of specific agreement with our Sales Office. The quantity of items produced according to customer's drawings can vary of $\pm 5\%$ with respect to the ordered quantity; invoices adjust accordingly.
- 2) **PRICES.** Prices are agreed at the time of quotation or refer to the general price list. S.A.T.I. S.p.A. reserves the faculty to modify its prices, if changes in market and production conditions make it necessary.
- 3) **PROHIBITION OF ASSIGNMENT.** Contractual rights and liabilities can not be assigned to third parties without prior authorization from S.A.T.I. S.p.A.
- 4) **PAYMENT TERMS.** Payment terms shall be agreed in advance with our Sales Office. Unless authorized by our Sales Department, rounding-offs or deductions from the amounts due are not allowed. Unpaid cash orders and delayed payments determine expenses and delay interests charged to the Customer in the limits foreseen by the Italian law. Foreign bank charges related to payments are at Customer's expenses.
- 5) **RETENTION OF TITLE.** Goods are subject to retention of title, until they are fully paid for, including inter-ests and accessories. Customer's drawing or renewing (full or in part) of bills of exchange shall not be considered as extinction, novation or final payment of the price, until the full payment occurs. Similarly, drawing bills of exchange do not compromise the retention of title. Notwithstanding the foregoing, risks of loss, failure or damage shall transfer to the Customer upon goods delivery, as stated in articles 6 and 8 of these sales terms.
- 6) **DELIVERY TERMS.** Upon placement of each order, delivery terms must be arranged and reconfirmed by S.A.T.I. S.p.A. Delivery terms may vary in case of production problems, difficulties in collecting material or in the event of force majeure, without affecting the validity of the order. The Customer is forced to collect items according to drawing in any case. S.A.T.I. S.p.A. shall not incur any liability by reason of damages due to failed or reduced production of goods, nor for indirect and consequential damages caused by delays in the delivery of ordered goods.
- 7) **PACKAGING.** S.A.T.I. S.p.A. charges packaging at cost price.
- 8) **TRANSPORTATION.** Transport conditions must be agreed between S.A.T.I. S.p.A. and the Customer. Goods travel at the risk of the Customer, except from the carrier's liability by virtue of article 1693 of the Italian Civil Code.
- 9) **CLAIMS.** Potential claims and objections on delivered goods must be reported in writing within 10 days from receipt of the goods. Decisions concerning admittedly defective goods and the entire supply these goods belong to – including economic charges – always have to be agreed upon with our Sales Office. In particular, Customer repair costs charges, unless previously authorised by our employees, are not accepted. A supply containing contested products does not justify any delay or failure of payment of the whole invoice of the supply.
- 10) **GUARANTEE:** The repair or substitution of any item is guaranteed only if S.A.T.I. S.p.A. acknowledges that as defective. The return procedure is explained in the next paragraph. The guarantee is no longer valid if the products have been used in a different way than the recommended one, or if the products have been modified, repaired, tampered with, even partially disassembled or if they have been stored, installed, lubricated or maintained wrongly or carelessly. The compatibility of the product with the intended application as well as the accuracy of mechanic couplings and electrical connections must be checked under the sole buyer's responsibility. The guarantee does not cover any consumable material or part (i.e. lubricant leaks due to usual wear and tear of seals in the gearboxes sold by S.A.T.I. S.p.A.). S.A.T.I. S.p.A. will not be liable and excludes any indemnification for damages occurring during use of the products sold, regardless of their defectiveness. The user only shall be held liable for the applications in which the products sold by S.A.T.I. S.p.A. are employed, even when the application has been recommended by S.A.T.I. S.p.A. staff. Furthermore, S.A.T.I. S.p.A. declines all responsibility for the supply of items made to drawing which are protected by any patent.
- 11) **MATERIAL RETURN.** S.A.T.I. S.p.A. can accept exclusively the return of goods previously authorized in writing by our Sales Department. The said authorization is given to the customer by means of an RMA form, whose number shall always be mentioned in each return delivery document (invoice and/or shipping document). Only returns of standard goods (not made according to the customer's specifications) can be accepted, as well as only goods returned within 10 working days from the delivery date (10 days between delivery date and goods return request). The goods returned shall be intact and not modified or used by the Customer; if this is not the case returns will be sent back at Customer's charge. The goods shall be packed correctly to prevent any damage during transportation. Returned goods won't be accepted if not packed in original S.A.T.I. S.p.A. packages, if foreseen. S.A.T.I. S.p.A. reserves the right to charge the Customer with 30% of the original selling price to cover handling and stocking costs and goods shall be returned carriage paid. Returns for amounts lower than € 50,00 per each sales line won't be accepted. Returns of goods in the months of November and December are not accepted.
- 12) **APPLICABLE LAW.** Any relationship arising hereunder shall be exclusively governed by, and construed in accordance with, the Italian Law.
- 13) **COURT HAVING JURISDICTION.** All disputes concerning the execution, interpretation or termination of any relationship arising out of, regulated by, or somehow related to the terms of these general conditions, will be exclusively submitted to the judgement of the Law Court of Bologna, except if S.A.T.I. S.p.A. agrees to submit them to the judgement of the Court having jurisdiction in the Customer's registered office.

ALLGEMEINE VERKAUFSBEDINGUNGEN

- 1) **AUFTRÄGE.** Für den Verkauf eigener Waren erkennt S.A.T.I. S.p.A ausschließlich schriftliche Aufträge. Wir fordern sie auf, in unserem Katalog nachzuschlagen, unsere Artikelnummer zu wählen, und die Aufträge per Fax, E-Mail oder über Web zu schicken. Nachdem die Bearbeitung oder die Verpackung der Ware angefangen ist, werden sowohl Storno oder Senkungen der Bestellungen nicht akzeptiert. Einzige Ausnahme ist ein Abkommen mit der Verkaufsabteilung. Die Menge der gelieferten Teile nach Kundenzeichnung können $\pm 5\%$ im Bezug auf die ursprünglich bestellte Menge schwanken. Es werden daher die gelieferten Teile berechnet.
- 2) **PREISE.** Die Preise werden auf der Angebotesphase vereinbart oder beziehen sich auf der allgemeinen Preisliste. S.A.T.I. S.p.A vorbehaltet sich, im Fall von verwandelten Markt- und Produktionsbedingungen, die Möglichkeit ihre eigene Preise zu ändern.
- 3) **ABTRETUNGSVERBOT.** Die Abtretung von Pflichten und Rechten an Dritte ist ohne Zustimmung der Firma S.A.T.I. ausgeschlossen.
- 4) **ZAHLUNGSFRISTEN UND BEDINGUNGEN.** Zahlungsfristen und Bedingungen müssen vorher mit unserer Verkaufsabteilung vereinbart werden. Abrundungen und Betragsabzüge sind ohne vorherige Zustimmung ausgeschlossen. Zahlungsunfähigkeit und Überschreitung der Zahlungsfristen lassen Kosten und Verzugszinsen zu den Maximalterminen, die von dem italienischen Gesetz vorgesehen sind, steigern. Die Kommissionen der ausländischen Bank in Bezug auf die Zahlungen sind zu Lasten des Kunden.
- 5) **EIGENTUMSVORBEHALT.** Bis zur vollständigen Zahlung der Rechnung - Nebenkosten und Interessen eingeschlossen - versteht sich die verkaufte Ware unser Eigentum. Keine Ausstellung oder partielle Erneuerung von Wechseln kann als Löschung oder endgültige Zahlung der Schulden betrachtet werden. Die Ausstellung von Wechseln kann nicht den Eigentumsvorbehalt beeinträchtigen. Trotzdem wird die Gefahr des Verlusts, des Vergehens oder der Beschädigung im Rahmen der Lieferung zu dem Kunde überträgt, nach Maßgabe von Artikeln 6 und 8 dieser Bedingungen.
- 6) **LIEFERFRISTEN.** Lieferfristen werden im Rahmen der Auftragsbestätigung vereinbart. Im Fall von Schwierigkeiten, die in der Versorgung von Materialien oder auf Grund höheren Gewalt entstehen könnten, können die Lieferfristen auch zur Schwankungen -ohne dass die Gültigkeit des Auftrags beeinträchtigt wird- unterworfen sein. Für die nach Kundenzeichnung gefertigte Ware, ist der Kunde zur Warenannahme verpflichtet. S.A.T.I. S.p.A ist nicht für Schaden verantwortlich, die von einer Senkung, Nichtherstellung oder Lieferungsverzug der Ware verursacht werden.
- 7) **VERPACKUNG.** S.A.T.I. S.p.A rechnet die Verpackung eigener Produkte zum Kostenpreis an.
- 8) **TRANSPORT.** Transportbedingungen werden zwischen S.A.T.I. S.p.A. und dem Kunden vereinbart. Transport erfolgt stets auf Gefahr des Kunden, außer Verantwortlichkeit des Trägers im Sinne des Artikels 1963 des italienischen Gesetzes.
- 9) **MÄNGELRÜGE.** Eventuelle Mängelrüge die gelieferte Ware betreffend müssen schriftlich innerhalb 10 Arbeitstagen ab Erhalt der Ware angezeigt werden. Entscheidungen über mangelhaften Produkte, Rücklieferungen oder eventuelle Belastungen gelten nur nach ausdrücklicher Vereinbarung zwischen S.A.T.I. S.p.A. und dem Kunden. S.A.T.I. S.p.A akzeptiert keine vom Kunden getragenen Reparaturkosten, wenn nicht vorher schriftlich genehmigt. Die Anwesenheit in einer Lieferung von beanstandeten Material rechtfertigt keine Verspätung oder Nichtbezahlung der Rechnung.
- 10) **GARANTIE.** Reparatur oder Ersatz von ausschließlich als fehlerhaft von S.A.T.I. S.p.A. erkannten Teile wird garantiert. Zu den Retourbedingungen wird auf den Punkt 11) der vorliegenden Verkaufsbedingungen hingewiesen. Die Garantie tritt außer Kraft bei Produkten, die auf eine Weise benutzt worden sind, die von den angegebenen Weisungen abweicht. Die Garantie tritt außer Kraft auch bei geänderten, reparierten, ausgebauten - auch teilweise - Produkten, oder bei Produkten, die falsch oder nachlässig aufbewahrt, eingebaut, geschmiert oder gewartet worden sind. Die Überprüfung der Kompatibilität des Produkts mit dessen Anwendungen und der Richtigkeit der mechanischen Kupplungen sowie der elektrischen Anschlüsse steht dem Käufer zu, der auch dafür verantwortlich ist. Die Garantie deckt nicht das Material und die Teile, die dem Verderben unterworfen sind (z.B. Schmiermittelverlust wegen normalem Verschleiß der Dichtungsringe der von S.A.T.I. S.p.A. verkauften Getriebe). S.A.T.I. S.p.A. übernimmt keine Verantwortung und schließt die Anerkennung jeglicher Art Entschädigung aus, für Schäden, die sich beim Gebrauch der verkauften Produkte ereignen, egal ob die Produkte fehlerhaft oder nicht sind. Ausschließlich der Käufer ist für die Anwendung von den gelieferten Produkten verantwortlich, auch wenn die Anwendung von S.A.T.I. S.p.A.- Personal empfohlen wurde. S.A.T.I. S.p.A. lehnt jegliche Verantwortung ab, für die Lieferung von Teilen nach Zeichnung, die eventuell von einem Patent gedeckt sind.
- 11) **RETOURWARE.** S.A.T.I. S.p.A. nimmt nur Warenrückgaben an, die vorher von der Verkaufsabteilung genehmigt worden sind. Der Kunde erhält die Genehmigung zur Warenrückgabe durch den Versand einer Retourbestätigung, deren Nummer auf dem Warenrückgabedokument (Rechnung oder Lieferschein) angegeben werden muss. Retourware kann nur angenommen werden, wenn sie aus der Standardfertigung stammt (keine Fertigung nach Zeichnung) und wenn die Rückgabe bis 10 Werktage von der Lieferung der Ware beantragt wird (10 Tage zwischen Anliefertag und Rückgabeantragsdatum). Die Ware muss unversehrt sein, und auch nicht vom Kunden bearbeitet oder gebraucht worden, sollte das nicht der Fall sein, wird sie an den Kunden zu seinen Lasten zurückgeschickt. Um Schaden während des Transports zu vermeiden, muss die Retourware geeignet verpackt werden. Retourware, bei der die eventuell vorgesehenen S.A.T.I. S.p.A. Verpackungen fehlen, wird nicht akzeptiert. S.A.T.I. S.p.A. behält sich das Recht vor, den Kunden mit 30% des Verkaufspreises wegen Handhabungs- und Wiedereinlagerungskosten zu belasten; die Warenrückgabe muss frei unserem Haus erfolgen. Es wird keine Rückgabe für Beträge niedriger als € 50,00 pro Verkaufszeile akzeptiert. Es wird keine Warenrückgabe in den Monaten von November und Dezember akzeptiert.
- 12) **GÜLTIGES GESETZ.** Für jede Beziehung, ist ausschließlich das italienische Gesetz gültig.
- 13) **GERICHTSSTAND.** Im Fall von Streitfragen auf Löschung und Aufführung Gebiet von jeder Beziehung, die von diesen Bedingungen entsteht oder geregelt wird, ist nur der Gerichtsstand von Bologna zuständig. außer dem Fall, wo S.A.T.I. S.p.A. entscheidet den Kunden zusammenzukommen, bei dem Gerichtsstand der Stadt wo der Kunde hat seinen eigenen Sitz.

CONDITIONS GÉNÉRALES DE VENTE

- 1) **COMMANDES.** S.A.T.I. S.p.A. accepte uniquement des commandes par écrit pour la vente de ses articles. Nous vous invitons à consulter notre catalogue en signalant nos codes des produits et à envoyer les commandes par fax, par e-mail ou web. Une fois la fabrication ou l'emballage des pièces est commencé, nous n'acceptons aucune annulation ni réduction de commande - sauf en cas d'accords différents avec notre service commercial. Pour les produits réalisés selon le plan du client, il peut y avoir une différence dans le nombre de pièces livrées au client de $\pm 5\%$ par rapport à la quantité commandée ; par conséquent, la facturation sera adaptée à la quantité envoyée.
- 2) **PRIX.** Les prix sont établis au moment de l'offre ou se réfèrent au tarif général. S.A.T.I. S.p.A. peut modifier ses cotations en tout moment, si cela s'avère nécessaire à cause d'un changement des conditions du marché ou de production.
- 3) **INTERDICTION DE CESSIION.** Les obligations et les droits du Client ne peuvent pas être cédés à des tiers sans une autorisation préalable de la part de S.A.T.I. S.p.A.
- 4) **TERMES DE PAIEMENT.** Les termes de paiement doivent être établis préalablement avec notre service commercial. Il est interdit d'opérer des arrondissements ou des retenues sur les montants dus, sans avoir obtenu l'autorisation préalable de la part de notre service de vente. En cas d'insolvabilité de récupérés sur banque ou pour tout paiement en retard, le Client devra payer des frais et des intérêts moratoires jusqu'au maximum prévu par la loi italienne. Les commissions de la banque étrangère concernant les paiements sont à la charge de l'ordinaire.
- 5) **RÉSERVE DE PROPRIÉTÉ.** La marchandise est vendue avec réserve de propriété, jusqu'à quand le prix ne soit complètement payé, y compris les intérêts et les accessoires. La remise de traites et leurs renouvellements éventuels, même partiels, de la part du Client, ne peut pas être considérée en tant qu'extinction ni novation ni paiement définitif du prix, sinon à bonne fin des traites-mêmes ; de même, la remise de traites ne peut pas compromettre la réserve de propriété. Malgré tout ce qui précède, tout risque de perte, détérioration ou endommagement est transféré au Client au moment de la livraison conformément aux art. 6 et 8 des présentes conditions.
- 6) **DÉLAIS DE LIVRAISON.** Les délais de livraison des fournitures doivent être concordés pour chaque commande. En cas de difficulté d'approvisionnement des matériaux, de production ou en tout cas de force majeure, les termes de livraison peuvent être modifiés sans compromettre la validité de la commande. En cas de produits réalisés selon le plan du Client, ce dernier est obligé à retirer le matériel commandé. De toute façon, S.A.T.I. S.p.A. n'a aucune responsabilité pour tout préjudice dû à une production réduite ou manquée, y compris les dommages indirects et dérivant du retard dans la livraison des produits commandés.
- 7) **EMBALLAGE.** S.A.T.I. S.p.A. facture l'emballage au prix de revient.
- 8) **TRANSPORT.** Les conditions de transport doivent être établies entre S.A.T.I. S.p.A. et le Client. Les marchandises voyagent aux risques et périls du Client, sauf les responsabilités du transporteur, conformément à l'art. 1693 du code civil italien.
- 9) **RÉCLAMATIONS.** Les réclamations et les litiges éventuels concernant les marchandises livrées sont à signaler par écrit dans un délai de 10 jours dès la livraison. Le traitement de chaque pièce, reconnue défectueuse - y compris les charges éventuelles, - et la décision concernant la fourniture dans son entier, doivent être toujours concordés. En particulier, nous n'acceptons pas de débit concernant les frais de réparation payés directement par le Client, sans autorisation préalable de la part de notre service commercial. S'il y a du matériel contesté dans une fourniture, cela ne justifie aucun retard ou suspension du paiement de la facture concernant la fourniture en question.
- 10) **GARANTIE.** S.A.T.I. S.p.A. garantit la réparation ou la substitution des seules pièces reconnues comme défectueuses. En ce qui concerne le retour de la marchandise voir le paragraphe qui suit. La garantie ne pourra pas être appliquée pour tous les dommages qui résultent de l'utilisation non conforme aux spécifications fournies. En outre la garantie n'est pas valable si les produits ont été modifiés, réparés, partiellement désassemblés ou bien conservés, installés, lubrifiés ou entretenus de façon nuisible à l'intégrité du produit même. Le contrôle de la compatibilité des applications, l'exactitude des assemblages mécaniques et des connexions électriques sont de seule compétence et responsabilité de l'acquéreur. La garantie ne couvre pas les matériaux et les pièces consommables (ex. pertes de lubrifiant dues à l'usure des bagues d'étanchéité des réducteurs fournis par S.A.T.I. S.p.A.). S.A.T.I. S.p.A. n'assume non plus aucune responsabilité et rejette toute demande d'indemnisation pour tout dommage résultant de l'utilisation des produits vendus, qu'ils soient défectueux ou non. La responsabilité relative à l'application des produits retombe uniquement sur l'utilisateur, même si l'application a été conseillée par le personnel de S.A.T.I. S.p.A.. S.A.T.I. S.p.A. décline en outre toute responsabilité pour la fourniture des articles selon plan qui soient éventuellement protégés par un brevet.
- 11) **MARCHANIDES RETOURNÉES.** S.A.T.I. S.p.A. accepte uniquement les retours autorisés par son Bureau Commercial. L'autorisation sera communiquée au Client par le formulaire RMA, dont le numéro doit toujours être indiqué sur la documentation de retour de marchandise (facture ou bon de livraison). Nous pouvons accepter seulement les retours de produits standard (pas usinés selon plan) et livrés depuis pas plus de dix jours ouvrables (entre la date de livraison et la date de la demande d'autorisation au retour). La marchandise rendue, qui doit être en parfait état, ne devra pas avoir été usinée ou utilisée par le Client, autrement elle sera refusée et retournée à l'expéditeur à ses frais. La marchandise devra être convenablement emballée, de façon à éviter tout endommagement pendant le transport. Aucun retour de marchandise dépourvue du nécessaire conditionnement original S.A.T.I. S.p.A. ne sera accepté. S.A.T.I. S.p.A. se réserve la faculté de débiteur le 30% de la valeur du retour pour le stockage et la manutention de la marchandise qui doit être rendue en port payé. Les retours de marchandise inférieurs à 50 Euro pour chaque référence article ne pourront pas être autorisés. Les retours de marchandise ne peuvent pas être acceptés pendant les mois de novembre et décembre
- 12) **LOI APPLICABLE.** Toute relation dérivant, réglementée ou, de toute façon, liée à ces conditions générales, sera soumise à la loi italienne.
- 13) **TRIBUNAL COMPÉTENT.** Pour tout litige concernant la mise en oeuvre, l'interprétation ou la résiliation de toute relation dérivant, réglementée ou, de toute façon, liée à ces conditions générales, le Tribunal de Bologne sera compétent, sauf la faculté de SATI S.p.A. de poursuivre le Client dans le tribunal compétent au niveau du territoire où le Client à son siège légal.

CONDICIONES GENERALES DE VENTA

- 1) **PEDIDOS.** Para la venta de sus artículos SATI S.p.A. solo acepta pedidos cursados por escrito. Les invitamos a consultar el catálogo, indicando nuestro código del producto y a enviar los pedidos por fax, por correo electrónico, o a través de nuestro sitio web. Una vez empezada la elaboración o el embalaje del material, no se aceptarán anulaciones y/o reducciones del pedido, excepto acuerdos diferentes con nuestro servicio de ventas. En caso de productos realizados bajo especificaciones técnicas del cliente, el número de unidades enviadas podrá variar de un $\pm 5\%$ con respecto a la cantidad original; la facturación final al comitente se ajustará por consecuencia.
- 2) **PRECIOS.** Los precios son los concordados al momento de ofertar, o según la lista de precios general. SATI S.p.A. se reserva el derecho de modificar sus cotizaciones en caso de que fuese necesario, como consecuencia de cambios en las condiciones del mercado y de la producción.
- 3) **PROHIBICIÓN DE CESIÓN.** Las obligaciones y los derechos del Cliente no pueden cederse a terceros sin autorización previa por parte de SATI S.p.A.
- 4) **PLAZOS Y MODALIDADES DE PAGO.** Los plazos y las modalidades de pago habrán de ser concordados previamente con nuestra oficina de ventas. No se permitirán redondeos o deducciones sobre los importes debidos, si no han sido autorizados antes por nuestro departamento comercial. La insolvencia de un Recibo Bancario y cada retraso en los pagos produce un cargo de gastos y de intereses por demora hasta el máximo previsto por la ley. Las comisiones del banco extranjero están a cargo del comitente.
- 5) **RESERVA DE DOMINIO.** Sati S.p.A. se reserva expresamente la propiedad de las mercancías entregadas hasta el efectivo e íntegro pago del precio y, en su caso, de los intereses de demora generados.
La emisión de pagarés y su eventual renovación, incluso parcial, por parte del cliente, no podrá considerarse ni cancelación, novación o como pago definitivo del precio, salvo para llevar a término los pagarés mismos. Del mismo modo, la emisión de pagarés no podrá afectar la reserva de dominio.
No obstante lo antedicho, el riesgo de pérdida, defunción o daño, será transferido al Cliente en sede de entrega de conformidad según los artículos 6 y 8 de las presentes condiciones.
- 6) **PLAZOS DE ENTREGA.** Los plazos de entrega de los suministros hay que concordarlos al recibir cada pedido. En caso de dificultad en el abastecimiento de los materiales y en todos aquellos casos de fuerza mayor, los plazos de entrega podrían sufrir variaciones sin perjudicar la validez del pedido. En caso de productos realizados bajo especificaciones del Cliente, el mismo tendrá la obligación de la recogida del material pedido. SATI S.p.A. no es de todos modos responsable en caso de daños debidos a carencia o reducción de la producción, así también por daños indirectos y como consecuencia del retraso en la entrega de los productos pedidos.
- 7) **EMBALAJE.** SATI S.p.A. factura el embalaje de sus productos a precio de coste.
- 8) **TRANSPORTE.** Las condiciones de transporte habrán de ser concordadas entre SATI S.p.A. y el Cliente. La mercancía se transporta a riesgo y peligro del comitente, salvo la responsabilidad del transportista, según lo establecido por el Art. 1693 cc.
- 9) **RECLAMACIONES.** Las reclamaciones y las controversias de productos entregados habrán de ser comunicadas por escrito dentro de 10 días laborables desde la recepción de la mercancía. El procedimiento que se adoptará por cada pieza reconocida defectuosa – con todos tipos de gastos incluidos – y la decisión sobre todo el suministro, hay que concordarlos previamente. Especialmente no se aceptará el cargo de costes de reparación soportados directamente por el Cliente, si previamente no han sido autorizados por su Servicio de ventas. La presencia de material reclamado dentro de un suministro, no justifica de ninguna manera el retraso o el impago de la totalidad de la factura relativa al suministro mismo.
- 10) **DEVOLUCIONES.** SATI S.p.A. solo acepta las devoluciones que han sido autorizadas previamente por su departamento comercial. La autorización habrá de ser comunicada al Cliente por medio de un formulario RMA que hay que mencionar en la documentación de entrega de la mercancía (factura o albarán de transporte). Solo se aceptarán devoluciones de material de producción estándar, y no para productos hechos bajo especificaciones distintas, y para material entregado dentro de 10 días laborables (entre la fecha de entrega y la fecha de solicitud de devolución). La mercancía devuelta tiene que ser íntegra, no mecanizada o utilizada por el Cliente; de lo contrario, será devuelta cobrando todos los gastos necesarios. El embalaje tiene que ser adecuado para evitar cualquier daño durante el transporte. No se aceptarán devoluciones de mercancía sin embalaje original de SATI S.p.A. en los casos previstos. SATI S.p.A. se reserva el derecho de restar un 30% del precio original de venta a frente los gastos de gestión y almacenaje del material. Los gastos de transporte están a cargo del cliente. No se autorizarán devoluciones por importes inferiores a los 50,00 euros por línea. No se aceptarán devoluciones en los meses de noviembre y diciembre.
- 11) **LEY APLICADA.** Cualquier relación derivada, disciplinada o limitada a las presentes condiciones generales será sometida a la ley italiana.
- 12) **JURISDICCION.** Todos los litigios o discrepancias derivados de la interpretación, ejecución o cumplimiento de cualquier relación derivada, disciplinada o relacionada con las presentes condiciones generales, se entenderán sometidos a la jurisdicción y competencia exclusiva de los Juzgados y Tribunales de Bolonia, salvo la facultad de SATI S.p.A. de convenir con el Cliente en el tribunal territorialmente competente con el lugar donde el Cliente mismo tenga su propia sede.

www.satispa.com



Sati S.p.A. con Unico Socio | Via 2 Agosto 1980, 5/A
Zona Ind. via Lunga, 40056 Loc. Crespellano Valsamoggia (BO) | Italy
Comm.le Italia: tel. +39 051 6721611 | fax +39 051 969645
Export dpt: tel. +39 051 6721655 | fax +39 051 969646
www.satispa.com | info@satispa.com

Ed.05/2016



ISO 9001 Cert. 0794